



 **Beta**  
C45PRO2.0

# WERKPLAATSINRICHTINGEN

Geldig van 02/03/2026 tot 28/02/2027 - Prijzen exclusief btw - zolang de voorraad strekt

 **Beta**  
RS0502.0





# STEL JE EEN PLEK VOOR waar **ORDE EN FUNCTIONALITEIT** perfect **SAMENKOMEN:** dat is wat de werkplaatsinrichtingen van Beta te bieden heeft.

De modulaire werkplaatsinrichting van Beta is ontworpen om aan de behoeften van elke professional te voldoen en transformeert elke ruimte, ongeacht de afmetingen, in een efficiënte en goed georganiseerde werkomgeving



Voor wie op zoek is naar een eenvoudige, flexibele oplossing met een uitstekende prijs-kwaliteitverhouding voor hun werkplaatsen of werkruimtes



Voor wie design, functionaliteit en duurzaamheid wil combineren.



Voor wie streeft naar uitmuntendheid en exclusiviteit – bijvoorbeeld in de pitstraat van de autosport. Ontdek het online.!



De drie lijnen werkplaatsinrichtingen van Beta onderscheiden zich door hun kwaliteit, zoals kenmerkend is voor Beta-producten, wat garant staat voor betrouwbare en duurzame oplossingen



**De werkplaatsinrichting C45PRO 2.0 is ideaal voor wie op zoek is naar een eenvoudige, flexibele oplossing met een uitstekende prijs-kwaliteitverhouding voor hun werkplaats of werkruimte**



**MONTAGE**

Bekijk  
de montagevideo's



# COMBINATIES

Professionals kunnen kiezen uit een van de vele samengestelde combinaties of om hun werkplek volledig zelf ontwerpen en deze naar eigen inzicht aanpassen met de beschikbare onderdelen en accessoires.

Het **61,5-cm**-diepe werkblad is beschikbaar in RVS gecoat MDF en een houten versie

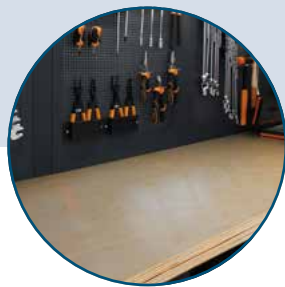
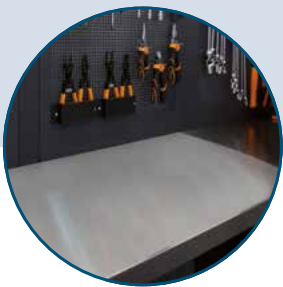

Aluminium ladefronten



Verticaal verstelbare poten

## 30

Er zijn ook drie configuraties beschikbaar met werkbladen van 46 cm diep, gemaakt van RVS gecoat MDF, voor kleinere ruimtes of voor diegenen die een C45PRO werkplaatsinrichting willen aanvullen met een oplossing van dezelfde afmetingen.

## 32

Er zijn handige uitbreidingssets beschikbaar voor iedereen die al een C45PRO werkplaatsinrichting heeft en wil overstappen naar versie 2.0

**46 cm**  
diep werkblad

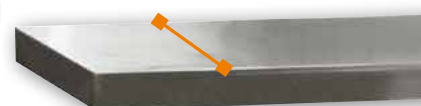



2000 mm  
645 mm  
3718+3038 mm

## Combinatie bestaande uit:

- 1 vaste module met 7 laden (C45PRO 2.0 M7)
- 1 Gereedschapswagen met 7 laden (C45PRO 2.0 C7)
- 1 vaste servicemodule (C45PRO 2.0 MS)
- 1 vaste module met 5 laden (C45PRO 2.0 M5)
- 1 vaste module met twee deuren (C45PRO 2.0 MA)
- 5 geperforeerde gereedschapspanelen (C45PRO 2.0 PF)
- 5 wandkasten (C45PRO 2.0 PM)
- 7 wandbeugels, breed type (C45PRO 2.0 SL)
- 2 wandbeugels, smal type (C45PRO 2.0 SS)
- 2 enkeldeurs kasten (C45PRO 2.0 AS1)



### C45PRO 2.0 DX

045002031

- 1 roestvrijstalen gecoat MDF-werkblad, afmetingen 2.040x615 mm (C45PRO 2.0 PXE/3-2.0MT)
- 1 roestvrijstalen gecoat MDF-werkblad, afmetingen 1.360x615 mm (C45PRO 2.0 PXE/2-1.3MT)
- 1 zelfdragende complete hoek met roestvrijstalen gecoat MDF-werkblad (C45PRO 2.0 CORNER/X)

~~12.000,00 €~~  
**6.140,00 €**

640 kg



### C45PRO 2.0 DW

045002032

- 1 werkblad van multiplex hout, afmetingen 2.040x615 mm (C45PRO 2.0 PWE/3-2.0MT)
- 1 werkblad van multiplex hout, afmetingen 1.360x615 mm (C45PRO 2.0 PWE/2-1.3MT)
- 1 zelfdragende complete hoek met werkblad van multiplex hout (C45PRO 2.0 CORNER/W)

~~11.690,00 €~~  
**6.140,00 €**

606 kg



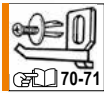

C45PRO 2.0  
PM

C45PRO 2.0  
PFE

C45PRO 2.0  
PF

C45PRO 2.0  
PXE/3-2,0MT

2000 mm  
645 mm  
3718+3038 mm



C45PRO 2.0  
MA

C45PRO 2.0  
C7

C45PRO 2.0  
M7

## Combinatie bestaande uit:

- 1 vaste module met twee deuren (C45PRO 2.0 MA)
- 1 gereedschapswagen met 7 laden (C45PRO 2.0 C7)
- 1 vaste module met 7 laden (C45PRO 2.0 M7)
- 1 vaste module met **2 ingebouwde haspels** (C45PRO 2.0 ACT)
- 1 vaste servicemodule (C45PRO 2.0 MS)
- 2 geperforeerde gereedschapspanelen (C45PRO 2.0 PF)
- 1 geperforeerd gereedschapspaneel, kan worden voorzien van een stopcontact (niet inbegrepen) (C45PRO 2.0 PFE)
- 3 wandkasten (C45PRO 2.0 PM)
- 1 gereedschapswandsysteem met aluminium rolluik (C45PRO 2.0 PAS)
- 6 soorten de pared tipo ancho (C45PRO 2.0 SL)

## STANDAARD MEEGELEVERD

- 4 wandbeugels, smal type (C45PRO 2.0 SS)
- 2 enkeledeurskasten (C45PRO 2.0 AS1)



1900S 8x10



1844 15-H05



### C45PRO 2.0 FX

045002035

- 1 roestvrijstalen gecoat MDF-werkblad, afmetingen 2.040x615 mm (C45PRO 2.0 PXE/3-2.0MT)

~~12.650,00 €~~  
**6.590,00 €**

- 1 roestvrijstalen gecoat MDF-werkblad, afmetingen 1.360x615 mm (C45PRO 2.0 PXE/2-1.3MT)
- 1 zelfdragende complete hoek met roestvrijstalen gecoat MDF-werkblad (C45PRO 2.0 CORNER/X)

658 kg



### C45PRO 2.0 FW

045002045

- 1 werkblad van multiplex hout, afmetingen 2.040x615 mm (C45PRO 2.0 PWE/3-2.0MT)
- 1 werkblad van multiplex hout, afmetingen 1.360x615 mm (C45PRO 2.0 PWE/2-1.3MT)
- 1 zelfdragende complete hoek met werkblad van multiplex hout (C45PRO 2.0 CORNER/W)

~~12.350,00 €~~  
**6.590,00 €**

625 kg



# C45PRO 2.0 G

**Beta**  
C45PRO20



2000 mm  
645 mm  
3718+2358 mm

## Combinatie bestaande uit:

- 1 gereedschapswagen met 7 laden (C45PRO 2.0 C7)
- 1 vaste module met 7 laden (C45PRO 2.0 M7)
- 1 vaste module met twee deuren (C45PRO 2.0 MA)
- 1 vaste module met 2 ingebouwde haspels (C45PRO 2.0 ACT)
- 1 vaste module met twee deuren (C45PRO 2.0 MA)
- 1 geperforeerd gereedschapspaneel (C45PRO 2.0 PF)
- 1 geperforeerd gereedschapspaneel, kan worden voorzien van een stopcontact (niet meegeleverd) (C45PRO 2.0 PFE)
- 2 wandkasten (C45PRO 2.0 PM)
- 1 gereedschapswandsysteem met aluminium luik (C45PRO 2.0 PAS)
- 5 wandbeugels, breed type (C45PRO 2.0 SL)
- 4 wandbeugels, smal type (C45PRO 2.0 SS)
- 2 enkeldeurskasten (C45PRO 2.0 AS1)

## STANDAARD MEEGELEVERD



1900S 8x10



1844 15-H05



## C45PRO 2.0 GX

045002036

- 1 RVS gecoat MDF werkblad, afmetingen 2.040x615 mm (C45PRO 2.0 PXE/3-2.0MT)
- 1 RVS gecoat MDF werkblad, afmetingen 680x615 mm (C45PRO 2.0 PXE/1-0.7MT)
- 1 zelfdragende complete hoek met RVS gecoat MDF werkblad (C45PRO 2.0 CORNER/X)

~~11.360,00 €~~  
**5.930,00 €**

554 kg



## C45PRO 2.0 GW

045002037

- 1 werkblad van multiplex hout, afmetingen 2.040x615 mm (C45PRO 2.0 PWE/3-2.0MT)
- 1 werkblad van multiplex hout, afmetingen 680x615 mm (C45PRO 2.0 PWE/1-0.7MT)
- 1 zelfdragende complete hoek met werkblad van multiplex hout (C45PRO 2.0 CORNER/W)

~~11.060,00 €~~  
**5.930,00 €**

551 kg



# C45PRO 2.0

**Beta**  
C45PRO20



C45PRO 2.0  
AS2

C45PRO 2.0  
PXE/3-2,0MT

C45PRO 2.0  
PF

C45PRO 2.0  
PM



2000 mm  
645 mm  
2955 mm

C45PRO 2.0  
M5

C45PRO 2.0  
C7

C45PRO 2.0  
MS

## Combinatie bestaande uit:

- Vaste module met 5 laden (C45PRO 2.0 M5)
- Gereedschapswagen met 7 laden (C45PRO 2.0 C7)
- Vaste servicemodule (C45PRO 2.0 MS)
- 3 geperforeerde gereedschapspanelen (C45PRO 2.0 PF)
- 3 wandkasten (C45PRO 2.0 PM)
- 3 wandbeugels, breed type (C45PRO 2.0 SL)
- 1 wandbeugel, smal type (C45PRO 2.0 SS)
- 1 dubbeldeurskast (C45PRO 2.0 AS2)

## C45PRO 2.0 X

045002001

- RVS gecoat MDF werkblad, afmetingen 2.040x615 mm (C45PRO 2.0 PXE/3-2,0MT)

~~5.850,00 €~~

**3.190,00 €**



334 kg

## C45PRO 2.0 W

045002002

- Werkblad van multiplex hout, afmetingen 2.040x615 mm (C45PRO 2.0 PWE/3-2,0MT)

~~5.730,00 €~~

**3.190,00 €**



318 kg



### Combinatie bestaande uit:

- 1 vaste module met **2 ingebouwde haspels** (C45PRO 2.0 ACT)
- 1 gereedschapswagen met 7 laden (C45PRO 2.0 C7)
- 1 vaste module met 4 laden (C45PRO 2.0 M4)
- 3 wandkasten (C45PRO 2.0 PM)
- 3 geperforeerde gereedschapspanelen (C45PRO 2.0 PF)
- 3 wandbeugels, breed type (C45PRO 2.0 SL)
- 1 wandbeugel, smal type (C45PRO 2.0 SS)
- 1 kast met twee deuren (C45PRO 2.0 AS2)

### STANDAARD MEEGELEVERD



1900S 8x10

1844 15-H05

### C45PRO 2.0 HX

045002038

- RVS gecoat MDF werkblad, afmetingen 2.040x615 mm (C45PRO 2.0 PXE/3-2.0MT)

~~6.370,00 €~~

**3.390,00 €**



333 kg

### C45PRO 2.0 HW

045002039

- Werkblad van **multiplex hout**, afmetingen 2.040x615 mm (C45PRO 2.0 PWE/3-2.0MT)

~~6.250,00 €~~

**3.390,00 €**



318 kg

# C45PRO 2.0 A

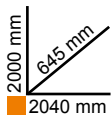

## Combinatie bestaande uit:

- Vaste servicemodule (C45PRO 2.0 MS)
- Vaste module met 7 laden (C45PRO 2.0 M7)
- Vaste module met twee deuren (C45PRO 2.0 MA)
- 3 wandkasten (C45PRO 2.0 PM)
- 3 geperforeerde gereedschapspanelen (C45PRO 2.0 PF)
- 2 wandbeugels, breed type (C45PRO 2.0 SL)
- 2 wandbeugels, smal type (C45PRO 2.0 SS)

## C45PRO 2.0 AX

045002003

- RVS gecoat MDF werkblad, afmetingen 2.040x615 mm (C45PRO 2.0 PXE/3-2.0MT)

~~4.160,00 €~~

**2.249,00 €**

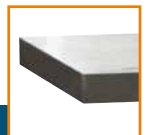

234,5 kg

## C45PRO 2.0 AW

045002004

- Werkblad van multiplex hout, afmetingen 2.040x615 mm (C45PRO 2.0 PWE/3-2.0MT)

~~4.050,00 €~~

**2.249,00 €**



219 kg

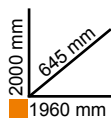
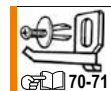

### Combinatie bestaande uit:

- Vaste module met 5 laden (C45PRO 2.0 M5)
- Vaste module met twee deuren (C45PRO 2.0 MA)
- 2 wandkasten (C45PRO 2.0 PM)
- 2 geperforeerde gereedschapspanelen (C45PRO 2.0 PF)
- 2 wandbeugels, breed type (C45PRO 2.0 SL)
- 1 wandbeugel, smal type (C45PRO 2.0 SS)
- 1 enkeldeurskast (C45PRO 2.0 AS1)

### C45PRO 2.0 BX

04500201

- RVS gecoat MDF werkblad, afmetingen 1.360x615 mm (C45PRO 2.0 PXE/2-1.3MT)

3.730,00 €

1.910,00 €



206 kg

### C45PRO 2.0 BW

04500202

- Werkblad van multiplex hout, afmetingen 1.360x615 mm (C45PRO 2.0 PWE/2-1.3MT)

3.620,00 €

1.910,00 €



196 kg

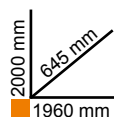
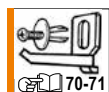

### Combinatie bestaande uit:

- Vaste servicemodule (C45PRO 2.0 MS)
- Vaste module met 7 laden (C45PRO 2.0 M7)
- 2 wandkasten (C45PRO 2.0 PM)
- 2 geperforeerde gereedschapspanelen (C45PRO 2.0 PF)
- 2 wandbeugels, breed type (C45PRO 2.0 SL)
- 1 wandbeugel, smal type (C45PRO 2.0 SS)
- 1 enkeleurskast (C45PRO 2.0 AS1)

### C45PRO 2.0 CX

045002023

- RVS gecoat MDF werkblad, afmetingen 1.360x615 mm (C45PRO 2.0 PXE/2-1.3MT)

~~3.980,00 €~~  
**2.090,00 €**



225 kg

### C45PRO 2.0 CW

045002024

- Werkblad van multiplex hout, afmetingen 1.360x615 mm (C45PRO 2.0 PWE/2-1.3MT)

~~3.870,00 €~~  
**2.090,00 €**



215 kg

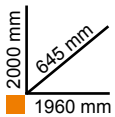

**Combinatie bestaande uit:**

- 2 geperforeerde gereedschapspanelen (C45PRO 2.0 PF)
- 2 wandkasten (C45PRO 2.0 PM)
- 2 wandbeugels, breed type (C45PRO 2.0 SL)
- 1 wandbeugel, smal type (C45PRO 2.0 SS)
- 1 enkeldeurskast (C45PRO 2.0 AS1)

• Vaste module met 7 laden:

- 1 lade 1.248x406 mm
- 6 laden 782x406 mm
- 5 laden 65 mm hoog
- 1 lade 145 mm hoog
- 1 opbergvak met tussenplank en deur

**C45PRO 2.0 EX**

045002033

- Vaste module met 7 laden en roestrijstalen **gecoat MDF-werkblad**, afmetingen 1.360x615 mm (C45PRO 2.0 M7A/X)

~~3.960,00 €~~  
**2.070,00 €**

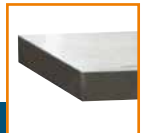

203 kg

**C45PRO 2.0 EW**

045002034

- Vaste module met 7 laden en werkblad van **multiplex hout**, afmetingen 1.360x615 mm (C45PRO 2.0 M7A/W)

~~3.850,00 €~~  
**2.070,00 €**



193 kg

## C45PRO 2.0 BP-1,3

Combinatie bestaande uit:

- Vaste module met 7 laden (C45PRO 2.0 M7)
- Vaste module met 5 laden (C45PRO 2.0 M5)
- 2 geperforeerde gereedschapspanelen (C45PRO 2.0 PF)
- 1 wandbeugel, breed type (C45PRO 2.0 SL)
- 2 wandbeugels, smal type (C45PRO 2.0 SS)

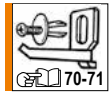
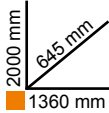

## C45PRO 2.0 BP-2,0

Combinatie bestaande uit:

- Vaste module met 7 laden (C45PRO 2.0 M7)
- Vaste module met 5 laden (C45PRO 2.0 M5)
- 3 geperforeerde gereedschapspanelen (C45PRO 2.0 PF)
- 2 wandbeugels, breed type (C45PRO 2.0 SL)
- 2 wandbeugels, smal type (C45PRO 2.0 SS)

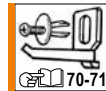
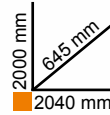

### C45PRO 2.0 BPX-1,3

045002041 155 kg

- RVS gecoat MDF werkblad, afmetingen 1.360x615 mm (C45PRO 2.0 PXE/2-1.3MT)

~~2.730,00 €~~  
1.390,00 €

### C45PRO 2.0 BPX-2,0

045002042 181 kg

- RVS gecoat MDF werkblad, afmetingen 2.040x615 mm (C45PRO 2.0 PXE/3-2.0MT)

~~3.100,00 €~~  
1.580,00 €

### C45PRO 2.0 BPW-1,3

045002051 145 kg

- Werkblad van multiplex hout, afmetingen 1.360x615 mm (C45PRO 2.0 PWE/2-1.3MT)

~~2.620,00 €~~  
1.390,00 €

### C45PRO 2.0 BPW-2,0

045002052 165 kg

- Werkblad van multiplex hout, afmetingen 2.040x615 mm (C45PRO 2.0 PWE/3-2.0MT)

~~2.980,00 €~~  
1.580,00 €

## C45PRO 2.0 BL

Werkbank

- Stalen frame
- Met verticaal verstelbare poten
- Geschikt voor een bankschroef (1599P/150, apart te bestellen)

- Alleen te gebruiken als aanvulling op een werkplaatsinrichting, niet als een afzonderlijk element

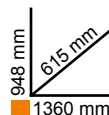

### C45PRO 2.0 BLX

045002156

- Werkblad (1.360x615 mm) van gecoat MDF van roestvrij staal (C45PRO 2.0 PXE/2-1,3MT)

~~861,00 €~~  
489,00 €

### C45PRO 2.0 BLW

045002157

- Werkblad (1.360x615 mm) van multiplex (C45PRO 2.0 PWE/2-1,3MT)

~~748,00 €~~  
489,00 €

## C45PRO 2.0 M7A

### Vaste module met 7 laden

- 1 lade (1.248x406 mm) met kogelgelagerde geleiders
- 6 laden (782x406 mm) met kogelgelagerde geleiders:
  - 5 laden van 65 mm hoog
  - 1 lade van 145 mm hoog
- Ladebodems beschermd door schuimrubbermatten
- Centrale vergrendeling aan de voorzijde
- Met verticaal verstelbare poten
- Kan worden uitgerust met thermogevormde lades
- 1 opbergvak met tussenplank en deur, binnenafmetingen 504x424x597 mm
- Biedt plaats aan een bankschroef (1599P/150, apart te bestellen)



### C45PRO 2.0 M7A/X

045002161 81 kg

- Werkblad (1.360x615 mm) van gecoat MDF van roestvrij staal

~~2.095,00 €~~  
1.095,00 €

### C45PRO 2.0 M7A/W

045002171 80 kg

- Werkblad van multiplex hout, 1.360x615 mm

~~1.985,00 €~~  
1.095,00 €

h	max
65 mm	25 kg
105 mm	40 kg
145 mm	30 kg

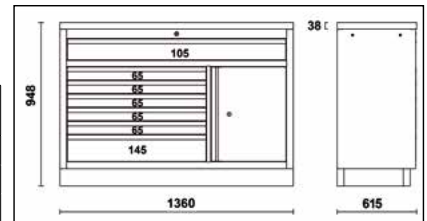

## C45PRO 2.0 MWS

### Verrijdbare werkbank met 7 laden en ingebouwde afvalbak

- 6 laden (782x406 mm) met kogelgelagerde geleiders:
  - 5 laden 65 mm hoog
  - 1 lade 145 mm hoog
- Ladebodems beschermd door schuimrubberen matten
- Kan worden voorzien van inlays
- Opbergvak met tussenplank en deur, binnenafmetingen 504x424x597 mm
- Ingebouwde afvalbak
- Ingebouwd papierrolhouder
- 4 zware wielen, Ø 150 mm, 2 vaste en 2 zwenkwielen met rem
- Centrale vergrendeling voorzijde
- Er is plaats voor een bankschroef (1599P/150, apart te bestellen)



### C45PRO 2.0 CPF

h	max
65 mm	25 kg
105 mm	40 kg
145 mm	30 kg

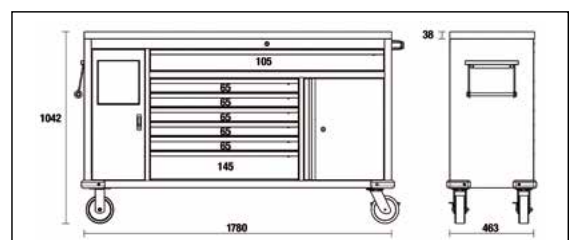

### C45PRO 2.0 MWS/X

045000181 126 kg

- Werkblad (1680 mm) van RVS gecoat MDF

~~2.015,00 €~~  
1.090,00 €

### C45PRO 2.0 MWS/W

045000191 122 kg

- Meerlaags houtenwerkblad (1680 mm)

~~1.960,00 €~~  
1.090,00 €

## ONTWERP JE EIGEN WERKPLAATS

De C45PRO 2.0 kan volledig naar eigen wens worden geconfigureerd en aangepast, op basis van een ruime keuze aan opties:

### WERKBLADEN

vervaardigd uit RVS gecoat MDF of hout in verschillende maten

19

### GEREEDSCHAPSWAGENS

20

### VASTE MODULES

21÷24

### GEPERFOREERDE PANELEN EN WANDELEMENTEN

25-26

### HOEKEN

27

### KASTEN

28-29

### ASSORTIMENTEN

33; 66-67

### ACCESSOIRES

34; 64-65; 68÷71



3D configurator 72

## C45PRO 2.0 PXE

Werkblad van roestvrij staal gecoat MDF

- Dikte: 38 mm
- Geschikt voor een bankschroef (1599P/150, apart te bestellen)
- Compleet met 2 spacers en 2 afdekplaten



<b>C45PRO 2.0 PXE/1-0,7MT</b>	045002131	14 kg
680x615x38 mm	<del>368,00 €</del>	<b>205,00 €</b>

<b>C45PRO 2.0 PXE/2-1,3MT</b>	045002133	27 kg
1360x615x38 mm	<del>577,00 €</del>	<b>319,00 €</b>

<b>C45PRO 2.0 PXE/3-2,0MT</b>	045002140	41,5 kg
2040x615x38 mm	<del>750,00 €</del>	<b>425,00 €</b>

## C45PRO 2.0 PWE

Werkblad van multiplex hout

- Dikte: 38 mm
- Geschikt voor een bankschroef (1599P/150, apart te bestellen)
- Compleet met 2 spacers en 2 afdekplaten



<b>C45PRO 2.0 PWE/1-0,7MT</b>	045002141	8 kg
680x615x38 mm	<del>260,00 €</del>	<b>179,00 €</b>

<b>C45PRO 2.0 PWE/2-1,3MT</b>	045002143	17 kg
1360x615x38 mm	<del>464,00 €</del>	<b>305,00 €</b>

<b>C45PRO 2.0 PWE/3-2,0MT</b>	045002150	26 kg
2040x615x38 mm	<del>637,00 €</del>	<b>409,00 €</b>

## C45PRO 2.0 RB NEW

Schokbestendige, krasbestendige PVC-mat, bestand tegen koolwaterstoffen, voor werkplaatsinrichting C45PRO 2.0

Een must-have voor het beschermen van werkbladen.

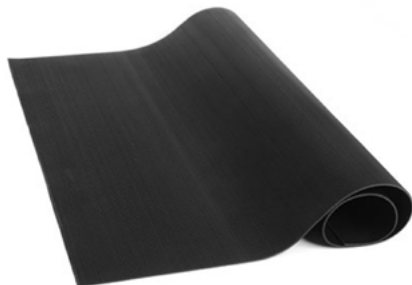

<b>C45PRO 2.0 RB/0,7</b>	045002180	1,5 kg
680x615x2,5 mm	<del>71,50 €</del>	<b>40,50 €</b>

<b>C45PRO 2.0 RB/1,02</b>	045002181	3,7 kg
voor hoekwerkblad 1.018x1.018x2,5mm	<del>200,00 €</del>	<b>119,00 €</b>

<b>C45PRO 2.0 RB/1,3</b>	045002182	2,9 kg
1360x615x2,5mm	<del>231,00 €</del>	<b>129,00 €</b>

<b>C45PRO 2.0 RB/2,0</b>	045002183	4,5 kg
2040x615x2,5mm	<del>253,00 €</del>	<b>143,00 €</b>

## 1599P/150

Bankschroeven parallel

- Geharde bekken
- Aambeeld met groot gelakt oppervlak
- Vierkante stalen voet

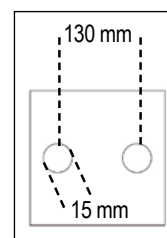

015990050	15,5 kg
<del>574,00 €</del>	<b>305,00 €</b>

# Gereedschapswagen

- Laden (532x406 mm) met kogellagers
- **ABS werkblad met anti-valranden**
- 4 zwenkwielen, Ø 100 mm (2 met rem)
- Ladebodems beschermd door schuimrubberen matten
- Centrale vergrendeling aan de voorzijde
- Kan worden uitgerust met thermogevormde lades
- Handgrepen ingebouwd in het frame voor verbeterde gebruiksvriendelijkheid'

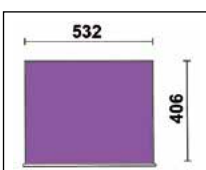

h	↓ max
65 mm	25 kg
145 mm	30 kg



## C45PRO 2.0 C5

045000226 46 kg

Gereedschapswagen met 5 laden

~~975,00 €~~  
**509,00 €**

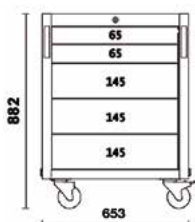

## C45PRO 2.0 C7

045000228 50 kg

Gereedschapswagen met 7 laden

~~1.077,00 €~~  
**539,00 €**

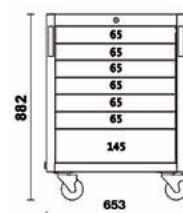

## C45PRO 2.0 T3

045000250 19,2 kg

Servicewagen

- 4 zwenkwielen, Ø 100 mm (één met rem)
- Statisch draagvermogen: 200 kg (verdeeld over 3 planken)

~~363,00 €~~  
**193,00 €**

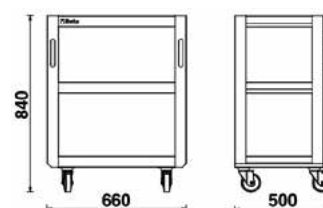



## Vaste module

- Laden (566x406 mm) met kogelgelagerde geleiders
- Ladenbodems beschermd door schuimrubberen matten
- Central slot
- Met verticaal verstelbare poten
- Kan worden voorzien van inlegmodules

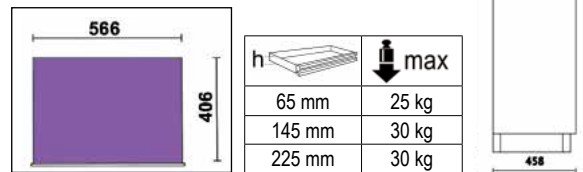

### C45PRO 2.0 M4

045000234 46,7 kg

Vaste module met 4 lades

~~782,00 €~~  
419,00 €

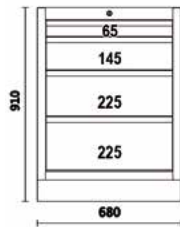

### C45PRO 2.0 M5

045000235 49,3 kg

Vaste module met 5 lades

~~827,00 €~~  
449,00 €

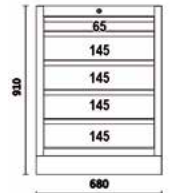

### C45PRO 2.0 M7

045000237 54,3 kg

Vaste module met 7 lades

~~917,00 €~~  
489,00 €

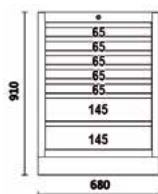

### C45PRO 2.0 M8

045000238 56,8 kg

Vaste module met 8 lades

~~998,00 €~~  
529,00 €

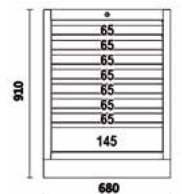

### C45PRO 2.0 TC

045000249 40,9 kg

**Vaste module voor haspels met 3 laden**

- 3 laden (566x406 mm) met kogelgelagerde geleiders
- Ladebodems beschermd door schuimrubberen matten
- Gecentraliseerde vergrendeling vooraan
- Met verticaal verstelbare poten

~~727,00 €~~  
**399,00 €**

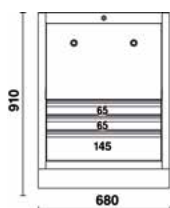

### C45PRO 2.0 ACT

045000247 50,7 kg

**Vaste module met 3 laden en 2 ingebouwde haspels**

- 3 laden (566x406 mm) met kogelgelagerde geleiders
- Ladebodems beschermd door schuimrubberen matten
- Gecentraliseerde vergrendeling vooraan
- Met verticaal verstelbare poten

~~1.189,00 €~~  
**639,00 €**

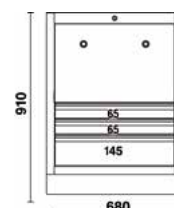

#### Geschikt voor 2 haspels, te kiezen uit:

- 2 perslucht- of koudwaterslanghaspels, 8 mm, lengte 10 m artikel 1900S 8x10
- 2 elektrische kabelhaspels, te kiezen uit de volgende artikelen: 1843 15-H05, 1844 10-H05, 1844 15-H05, 1844 15-H07, 1845 12-H05, 1846 10-H05, 1846 10-H07 en 1846 15-H05
- 1 perslucht- of koudwaterslanghaspel, 8 mm, lengte 10m artikel 1900S 8x10 en 1 kabelhaspel te kiezen uit bovenstaande artikelen

#### STANDAARD MEEGELEVERD



1900S 8X10



1844 15-H05

### C45PRO 2.0 MA

045000232 29,4 kg

**Vaste tweedeurs module**

- Met slot
- Verticaal verstelbare binnenplank
- Binnenafmetingen 670x420 mm
- Met verticaal verstelbare poten

~~463,00 €~~  
**245,00 €**

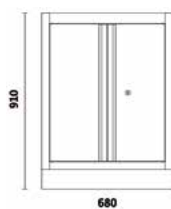

### C45PRO 2.0 MS

045000239 37 kg

**Vaste servicemodule**

- Ingebouwde afvalbak
- Papierrolcompartiment
- Met verticaal verstelbare poten

~~625,00 €~~  
**335,00 €**

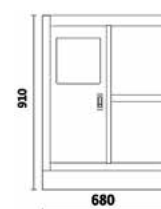

## C45PRO 2.0 MRE

045000242 57 kg

### Vaste module voor het opladen van elektrisch gereedschap

- Uitneembaar zijvak, gemonteerd op telescopische kogellagergliders, voor het opbergen van elektrisch gereedschap
- Vast zijvak met deur en slot voor laders en accu's, uitgerust met in hoogte verstelbaar intern schap doorvoer met rubberen bescherming; ventilatiesleuven
- 1 laden (256x400x190 mm), met kogelgelagerde geleiders
- Centrale vergrendeling aan de voorzijde
- Verticaal verstelbare poten

~~759,00 €~~

419,00 €

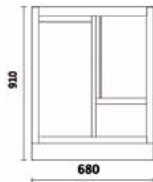

## C45PRO 2.0 ML

045002233 44 kg

### Vaste module met ingebouwde spoelbak

- Roestvasstalen wastafel.
- Compleet geleverd met:
  - 1 mengkraan
  - 1 afvoerunit
  - 1 gootsteenstop
  - 1 filterdop
  - 1 zeepdispenser

~~1.350,00 €~~  
789,00 €

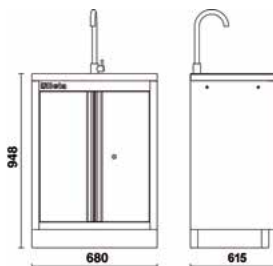

- Nuttige binnenafmetingen 600x603x416 mm
- Met verticaal verstelbare poten

## C45PRO 2.0 M3A

045000231 44 kg

### Vaste module met 3 laden en 2 deuren

- 3 laden (566x406 mm) met kogelgelagerde geleiders
- Ladebodems beschermd door schuimrubberen matten
- Kan worden voorzien van inlays en vakverdelers
- Gecentraliseerde vergrendeling vooraan
- Opbergvak met dubbele deur en slot (binnenmaat 670x440 mm), compleet met tussenschap
- Met verticaal verstelbare poten

~~800,00 €~~  
429,00 €

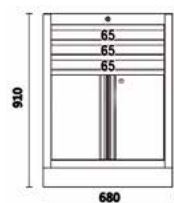

## C45PRO 2.0 MAL

045000229 44,8 kg

Vaste module, 1360 mm lang, met 2 deuren

- Met slot
- Verticaal verstelbare plank
- Binnenafmetingen: 1.355x420 mm
- Met verticaal verstelbare poten

~~816,00 €~~  
429,00 €

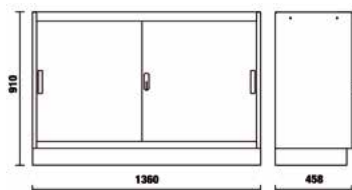

## C45PRO 2.0 MAT

045000230 44,1 kg

Vaste module, 1360 mm lang, met 2 heldere polycarbonaat deuren

- Met slot
- Verticaal verstelbare plank
- Binnenafmetingen: 1.355x420 mm
- Met verticaal verstelbare poten

~~895,00 €~~  
479,00 €

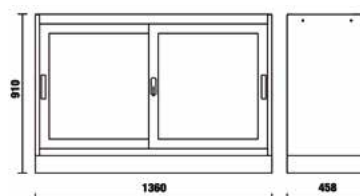

## C45PRO 2.0 RD

Vaste afvalinzamelmodule

- Stevig plaatstalen frame compleet met 4 containers met kanteldeur voor het sorteren van afval
- Elke container is voorzien van: een uitneembare plastic bak; inhoud: 25 l
- 4 zwenkwielen, Ø 60 mm
- Geleverd met set van 4 kleuren tape
- Met verticaal verstelbare poten



### C45PRO 2.0 RD/X

045002241 80 kg

- RVS gecoat MDF werkblad (1360x615 mm)

~~2.150,00 €~~  
1.189,00 €

### C45PRO 2.0 RD/W

045002240 80 kg

- Werkblad van multiplex hout (1,360x615 mm)

~~2.040,00 €~~  
1.189,00 €

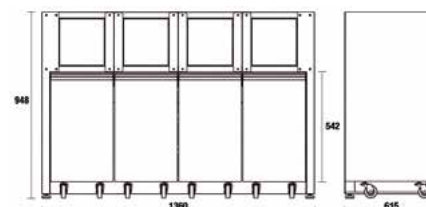

## C45PRO 2.0 PM

045000302 10 kg

### Wandkast

- Kastlengte: 680 mm
- Met gasveren, waardoor het openen en sluiten van de deur makkelijker wordt
- Met slot

~~268,00 €~~  
**145,00 €**

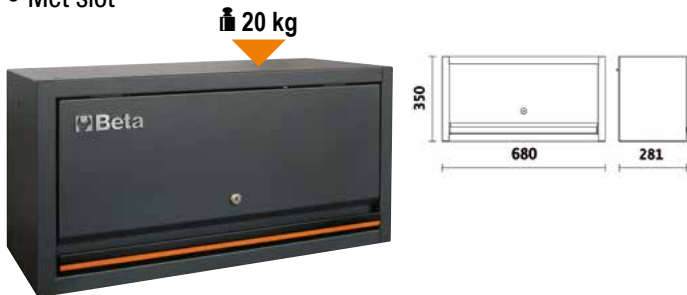

## C45PRO 2.0 PML

045000303 17 kg

### Wandkast, lang model

- Lengte wandkast: 1360 mm
- Met gasveren, waardoor het gemakkelijker is om de deur te openen en te sluiten
- Met slot

~~480,00 €~~  
**255,00 €**



## C45PRO 2.0 PAS

045000290 49,7 kg

### Gereedschapskast met rolluik

- Aluminium rolluik, verticaal verstelbaar, met slot
- Twee verwijderbare geperforeerde gereedschapspanelen
- Past bij een werkbank van 1,3 m lang
- Satz 50 GPS-Haken inbegrepen

~~1.176,00 €~~  
**615,00 €**

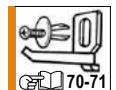
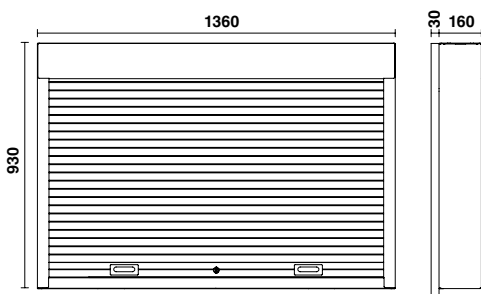

### C45PRO 2.0 PF

045000313 5,3 kg

Geperforeerd gereedschapspaneel

~~146,00 €~~  
**78,50 €**

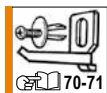

1052x614,5x24 mm

### C45PRO 2.0 PFE

045000312 5,3 kg

Geperforeerd gereedschapspaneel

- Kan worden voorzien van 1 stopcontact (niet inbegrepen)

~~138,00 €~~  
**75,00 €**

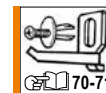

1052x614,5x24 mm

### C45PRO 2.0 CPF

045000195 11 kg

Paar geperforeerde gereedschapspaneelen voor C45PRO 2.0 MWS

~~261,00 €~~  
**136,00 €**

- Compleet geleverd met frame
- Inclusief 50 haken KIT-GPS



1325x1678x30 mm

### C45PRO 2.0 MP

045000315 2,1 kg

Stalen plank voor geperforeerde gereedschapspaneelen

~~62,00 €~~  
**33,00 €**



614x160x80 mm

### C45PRO 2.0 SS

Zijwandbeugels

Smal type

1420x32,5x30 mm

~~35,00 €~~  
**18,50 €**

045000333 1,5 kg

### C45PRO 2.0 SL

Zijwandbeugels

Breed type

1420x65x30 mm

~~47,50 €~~  
**25,00 €**

045000366 2 kg

## C45PRO 2.0 CORNER

### Zelfdragende complete hoek

- Hangkast met gasveren, waardoor de deur makkelijker te openen en te sluiten is
- 2 geperforeerde gereedschapspanelen (1052x860)
- Groot opbergvak in hoekkast
- Met verticaal verstelbare poten

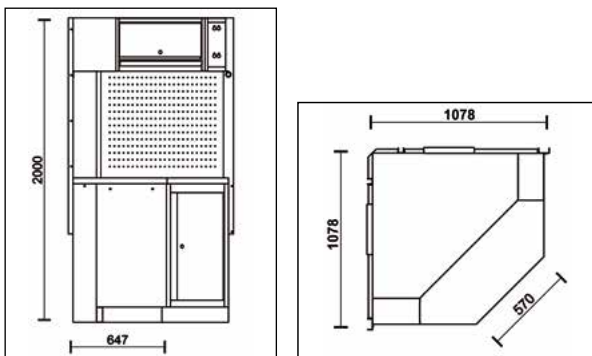

### C45PRO 2.0 CORNER/X 045002401 127 kg

- RVS hoekwerkblad (1,018x1,018 mm)

~~2.750,00 €~~  
1.459,00 €

### C45PRO 2.0 CORNER/W 045002411 119 kg

- Meerlaags houten hoekwerkblad (1,018x1,018 mm)

~~2.670,00 €~~  
1.459,00 €

## C45PRO 2.0 CAI

### Onderste hoekmodule

- Vaste hoekmodule met groot opbergvak
- Met verticaal verstelbare poten

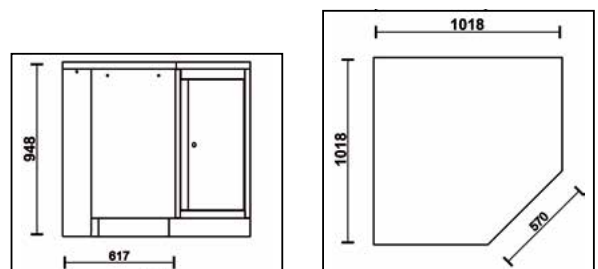

### C45PRO 2.0 CAI/X 045002412 77 kg

- RVS gecoat MDF hoekwerkblad (1.018x1.018 mm)

~~1.480,00 €~~  
789,00 €

### C45PRO 2.0 CAI/W 045002402 69 kg

- Hoekwerkblad van multiplex hout (1.018x1.018 mm)

~~1.400,00 €~~  
789,00 €

### C45PRO 2.0 AS1

045000451 57,5 kg

#### Enkeldeurs gereedschapskast

- 4 uitneembare, verticaal verstelbare planken
- Handig opklapbaar kledingrek onder eerste plank
- Met slot
- Binnenafmetingen: 590x430 mm
- Met verticaal verstelbare poten

~~953,00 €~~  
**509,00 €**

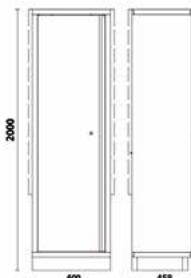

### C45PRO 2.0 A1/RB600

045000467 3,3 kg

#### Binnenplank voor gereedschapskast C45PRO 2.0 AS1, met kledingrek

590x430 mm

~~67,00 €~~  
**36,50 €**



#### HANDIG KLEDINGREK

### C45PRO 2.0 A1/R600

045000466 2,5 kg

#### Binnenplank voor gereedschapskast C45PRO 2.0 AS1

590x430 mm

~~58,00 €~~  
**31,50 €**

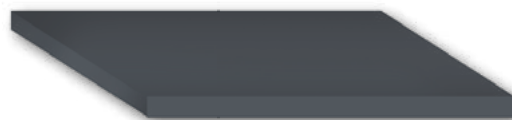

## C45PRO 2.0 AS2

045000481 80 kg

### Tweedeurs gereedschapskast

- 4 uitneembare, verticaal verstelbare planken
- Met slot
- Binnenafmetingen 910x430 mm
- Met verticaal verstelbare poten

~~1.265,00 €~~  
679,00 €

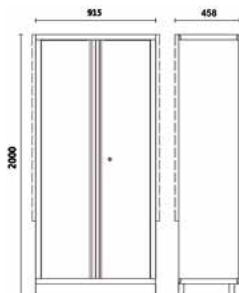

**KAN WORDEN UITGEBREID MET ACCESSOIRES VAN M3CA**

70



## C45PRO 2.0 AS2/3C

045000482 100,5 kg

### Metalen tweedeurs gereedschapskast met 3 laden en beugel

- 4 uitneembare, verticaal verstelbare planken
- **Compleet geleverd met 3-ladenmodule (681x360 mm)**
- Slot aan de voorkant
- Binnenafmetingen: 910x615 mm
- Met verticaal verstelbare poten'

~~1.575,00 €~~  
839,00 €

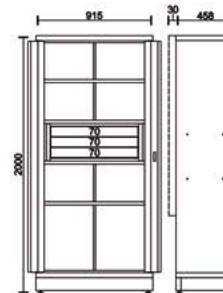

## C45PRO 2.0 A2/R915

045000496 4,5 kg

### Legplank voor kast

C45PRO 2.0 AS2  
910x430 mm

50 kg

~~72,00 €~~  
39,00 €

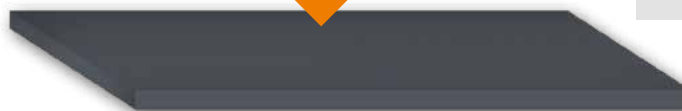

# Kies 1 van de C45PRO werkplaatsinrichtingen met een **46 CM DIEP WERKBLAD**

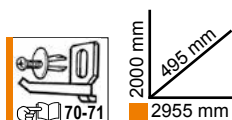

## C45PRO X

045000001 305 kg

### Combinatie bestaande uit:

- RVS gecoat MDF werkblad, afmetingen 2.040x615 mm (C45PRO 2.0 PXE/3-2.0MT)
- Vast ladenblok met 5 laden (C45PRO M5)
- Gereedschapswagen met 7 laden (C45PRO C7)
- Vast service blok (C45PRO MS)
- 3 geperforeerde gereedschapspanelen (C45PRO PF)
- 3 ophangkasten (C45PRO PM)
- 3 bevestigingssteunen, breed model (C45PRO SL)
- 1 bevestigingssteun, smal model (C45PRO SS)
- Tweedeurs hoge kast (C45PRO AS2)

~~5.520,00 €~~

**2.740,00 €**

Minder ruimte? Heeft u een werkplaatsinrichting C45PRO en wilt u deze aanpassen met een exemplaar van hetzelfde formaat?

46cm



## C45PRO AX

045000003 206 kg

Combinatie bestaande uit:

- Werkblad uit **MDF**, voorzien van een **roestvaststalen afwerking** (C45PX/3-2,0MT)
- Vast service blok (C45PRO MS)
- Vast ladenblok met 7 laden (C45PRO M7)
- Twee deurs onderkast (C45PRO MA)
- 3 ophangkasten (C45PRO PM)
- 3 geperforeerde gereedschapspanelen (C45PRO PF)
- 2 bevestigingssteunen, breed model (C45PRO SL)
- 2 bevestigingssteunen, smal model (C45PRO SS)

~~3.920,00 €~~

1.895,00 €

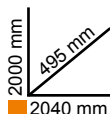

## C45PRO 2.0 BX

045000021 191 kg

Combinatie bestaande uit:

- Werkblad uit **MDF**, voorzien van een **roestvaststalen afwerking** (C45PX/2-1,3MT)
- Vast ladenblok met 5 laden (C45PRO M5)
- Twee deurs onderkast (C45PRO MA)
- 2 ophangkasten (C45PRO PM)
- 2 geperforeerde gereedschapspanelen (C45PRO PF)
- 2 bevestigingssteunen, breed model (C45PRO SL)
- 1 bevestigingssteun, smal model (C45PRO SS)
- Enkel deur hoge kast (C45PRO AS1)

~~3.530,00 €~~

1.705,00 €

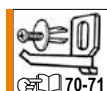
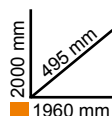

# U heeft al een C45PRO werkplaatsinrichting en wilt de nieuwe versie 2.0 kopen?

Met onze **UITBREIDINGSSET** was het nooit zo eenvoudig!

**MODERN EN PRAKTISCH IN SLECHTS ENKELE STAPPEN!**

## Werkblad set

- Dikte: 38 mm
- Geschikt voor een bankschroef (1599P/150, apart te bestellen)



### C45PRO 2.0 PXE Werkblad van roestvrij staal gecoat MDF



C45PRO 2.0 PXE/1-0,7MT	680x615x38 mm	2x	045002131	<del>369,00 €</del>	<b>205,00 €</b>
C45PRO 2.0 PXE/2-1,3MT	1360x615x38 mm	4x	045002133	<del>577,00 €</del>	<b>319,00 €</b>
C45PRO 2.0 PXE/3-2,0MT	2040x615x38 mm	6x	045002140	<del>750,00 €</del>	<b>425,00 €</b>

### C45PRO 2.0 PWE Werkblad van multiplex hout



C45PRO 2.0 PWE/1-0,7MT	680x615x38 mm	2x	045002141	<del>260,00 €</del>	<b>179,00 €</b>
C45PRO 2.0 PWE/2-1,3MT	1360x615x38 mm	4x	045002143	<del>464,00 €</del>	<b>305,00 €</b>
C45PRO 2.0 PWE/3-2,0MT	2040x615x38 mm	6x	045002150	<del>637,00 €</del>	<b>409,00 €</b>

#### Set voor een lage hoekmodule

- Hoekwerkblad (1018x1018 mm)
- 4 spacers
- 2 afdeklatten

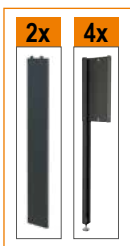

#### Set voor complete hoekmodule

- Hoekwerkblad (1018x1018 mm)
- 4 spacers
- 2 afdeklatten
- 2 vakken
- 1 staander

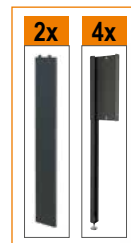

#### C45PRO 2.0 CAI/KEPX

045002500

- Roestvrijstalen gecoat MDF hoekwerkblad

~~543,00 €~~  
**289,00 €**

#### C45PRO 2.0 CORNER/KEPX

045002510

- Roestvrijstalen gecoat MDF hoekwerkblad

~~738,00 €~~  
**399,00 €**

#### C45PRO 2.0 CAI/KEPW

045002505

- Hoekwerkblad van multiplex hout

~~464,00 €~~  
**269,00 €**

#### C45PRO 2.0 CORNER/KEPW

045002515

- Hoekwerkblad van multiplex hout

~~659,00 €~~  
**369,00 €**

## 5945VUM

Assortiment van 199 gereedschappen in EVA foam inlegbakken

059451011 19,6 kg

3.200,00 €  
1.649,00 €

### MM11

30



- 42 6-7-8-9-10-11-12-13-14-15-16-17-18-19-20-21-22-24-27-30-32 mm  
96BPC/SC9 1,5-2-2,5-3-4-5-6-8-10 mm

### MM105MH

107

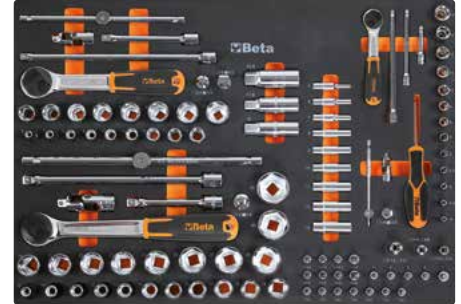

1/4" 3/8" 1/2"

- 895/1 1/4-1/4  
895/3 1/4-3/8  
895/6 5/16-1/2  
900 4-4,5-5-5,5-6-7-8-9-10-11-12-13-14 mm  
900L 5-6-7-8-9-10-11-12-13 mm  
900ME 3-4-5-6-7 mm  
900LP 0,8x4-1x5,5-1,2x6,5-1,2x8  
900PH PH1-PH2-PH3-PH4  
900TX T10-T15-T20-T25-T27-T30-T40  
900/16  
900/... 50-100-150 mm  
900/25  
900BG/31 176 mm  
900/42 115 mm  
900/55 125 mm  
910A 6-7-8-9-10-11-12-13-14-15-16-17-18-19-20-21-22 mm  
910/15 3/8-1/4  
910/16 3/8-1/2  
910/21 125 mm  
910/22 250 mm  
910/25  
910/42 210 mm  
910/55 200 mm  
920A 8-10-11-12-13-14-15-16-17-18-19-20-21-22-23-24-26-27-28-30-32 mm  
920/15 1/2-3/8  
920/25  
920AN 125-250 mm  
920/42 305 mm  
920/55 275 mm  
956E 16 mm (5/8")-17,8 (11/16")-20,8 (13/16")

### MM129

12



- 1032 180 mm  
1034 170 mm  
1036 175 mm  
1038 175 mm  
1048N 250 mm  
1052 240 mm  
1082BM 160 mm  
1098 220 mm  
1128BMX  
1150BM 180 mm  
1166BM 160 mm  
1168BM 160 mm

### MM210

25



- 1201E 2,5x50-3x75-4x100-5,5x125-6,5x150-8x200 mm  
1201EN 4x30 mm  
1202E PH0x60-PH1x80-PH2x100-PH3x150 mm  
1201EN PH1X30 mm  
1207E/TX T6-T7-T8-T9-T10-T15-T20-T25-T27-T30-T40-T45  
1253 3,5x100 mm

### MM230

25



- 30 2-3-4 mm  
31 2-3-4-5-6-8 mm  
32 4 mm  
34 150 mm  
35 200-250 mm  
36 125 mm  
1370 500 g  
1390 35 mm  
1692 3 m  
1712TF  
1719BMA...Q 200 mm  
1719BMA...T 200 mm  
1719BMA...P 200 mm  
1719BMA...M 200 mm  
1719BMA...R 200 mm  
1737NX  
1771

66-67

## ACCESSOIRES 68

### SSPE

088880482 6 kg

#### Steun voor elektrisch gereedschap

- Enkel te gebruiken onder hangkast C45PRO 2.0 PM (werkplaatsuitrusting C45PRO 2.0)
- Met 5 handige sleuven voor het opbergen van elektrisch gereedschap

~~112,00 €~~  
**61,00 €**



680x280x150 mm



### 8889 PS/7

088890407 1,3 kg

#### Lengte verdeling voor artikel C45PRO 2.0 M4/M5/M7/M8/M3A/ACT/TC

Prijzen exclusief BTW

**82,50 €**

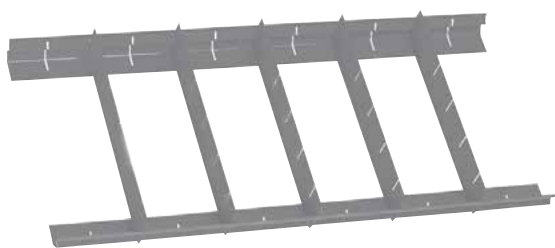

### 8889 CS/7

088890417 1,9 kg

#### Vakverdeling voor artikel C45PRO 2.0 M4/M5/M7/M8/M3A/ACT/TC

Prijzen exclusief BTW

**100,50 €**

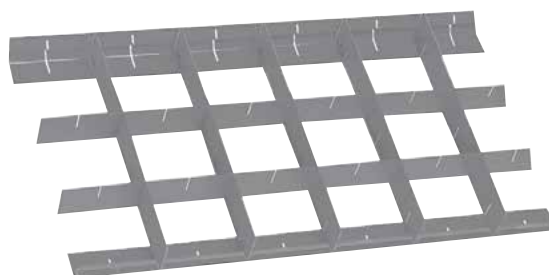

## C45STR

### Gekleurd tape

- Maakt het mogelijk om de kleur van horizontale en verticale inzetstukken aan te passen in de werkplaatsinrichting C45PRO 2.0

RAL2011  
RAL9006  
RAL3000  
RAL5015  
RAL1023  
RAL6029

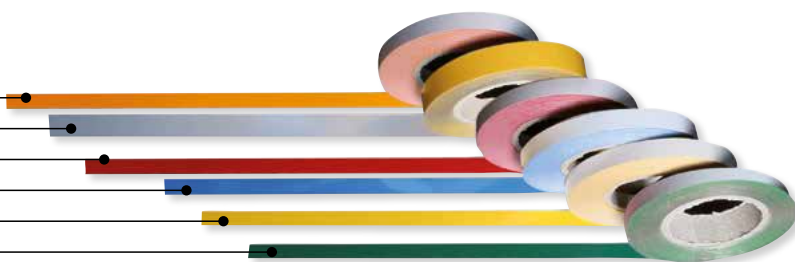

<b>C45STR-0/2011</b>	30 m	045000911	<del>75,00 €</del>	<b>43,50 €</b>
<b>C45STR-G/9006</b>	25 m	045000912	<del>68,00 €</del>	<b>43,50 €</b>
<b>C45STR-R/3000</b>	25 m	045000913	<del>68,00 €</del>	<b>43,50 €</b>

<b>C45STR-B/5015</b>	25 m	045000914	<del>68,00 €</del>	<b>43,50 €</b>
<b>C45STR-Y/1023</b>	25 m	045000915	<del>68,00 €</del>	<b>43,50 €</b>
<b>C45STR-V/6029</b>	25 m	045000916	<del>68,00 €</del>	<b>43,50 €</b>

<b>Introductie</b>	<b>36-37</b>
<b>Samengestelde combinaties</b>	<b>38÷49</b>
<b>Werkbladen</b>	<b>51</b>
<b>Gereedschapswagens</b>	<b>52</b>
<b>Vaste modules</b>	<b>53÷56</b>
<b>Geperforeerde panelen</b>	<b>57-58</b>
<b>en wandelementen</b>	
<b>Hoeken</b>	<b>59-60</b>
<b>Kasten</b>	<b>61-62</b>
<b>Accessoires</b>	<b>63 ; 68÷71</b>
<b>Haspels</b>	<b>64-65</b>
<b>Assortimenten</b>	<b>66-67</b>
<b>3D configurator</b>	<b>72</b>
<b>Customised inlegmodules</b>	<b>73</b>

**De werkplaatsinrichting RSC50 2.0, ontworpen en geproduceerd in de Italiaanse fabrieken van Beta, voldoet aan de behoeften van professionals die design, FUNCTIONALITEIT en DUURZAAMHEID WILLEN COMBINEREN**



## **COMBINATIES**

**De RSC50 2.0 is de naam voor combinaties die Beta voor professionals heeft ontwikkeld. U kunt er echter ook voor kiezen om uw werkplek zelf in te richten, met een ruime keuze aan onderbouwmodules, wandkasten en meubelaccessoires.**

**De uitrusting kan verder worden gepersonaliseerd met accessoires, gekleurde ladefronten en verlichting.**

De stevige **70-cm-diepe werkblad** Biedt een handig werkoppervlak. Het kan worden voorzien van een bankschroef, waardoor ook zwaardere klussen kunnen worden uitgevoerd.

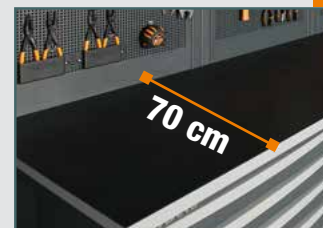

Deze zijn beschikbaar in **Metaal, Hout of RVS** gecoat MDF.



De RSC50 is voorzien van **standaard-afmeting van de lades (588x367) mm** die compatibel zijn met Beta's brede assortiment gereedschapsmodules, verkrijgbaar in zowel zachte EVA- als harde ABS-versies



## MONTAGE

Bekijk de montagevideo's



**Snelle, gebruiksvriendelijke montage** Dit is tevens een belangrijk kenmerk, gebaseerd op de optimalisatie van de productie van de modules van het assortiment. Als alternatief kan er gebruik worden gemaakt van de hooggekwalificeerde montageservice.

### Montageservice

Vraag de montageservice aan met hooggekwalificeerd personeel, zodat uw werkplaatsinrichting professioneel en snel in uw garage of werkplaats kan worden gemonteerd.



De service is beschikbaar voor de volgende combinaties:

RSC50 2.0 I	050001046	RSC50 2.0	050001001	RSC50 2.0 G	050001036	RSC50 2.0 FX	050001032
RSC50 2.0 L	050001051	RSC50 2.0 H	050001041	RSC50 2.0 F	050001031	RSC50 2.0 FW	050001033

Vraag uw dealer om een offerte op maat en boek de service.

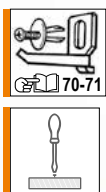

## Combinatie bestaande uit:

- 1 werkblad, 2.240x700 mm (RSC50 2.0 NPG/3-2.2MT)
- 1 werkblad, 1.495x700 mm (RSC50 2.0 NPG/2-1.5MT)
- 1 vaste module met 7 laden (RSC50 2.0 M7)
- 1 gereedschapswagen met 7 laden (RSC50 2.0 C7)
- 1 vaste servicemodule met 2 laden (RSC50 2.0 MS-2C)
- 1 zelfdragende complete hoek (RSC50 2.0 NAC-G)
- 1 vaste module met 5 laden (RSC50 2.0 M5)
- 1 vaste module met twee deuren (RSC50 2.0 MA)
- 5 wandkasten (RSC50 2.0 PM)
- 5 bovenste geperforeerde gereedschapspanelen (RSC50 2.0 PFS)
- 5 onderste geperforeerde gereedschapspanelen (RSC50 2.0 PFI)
- 5 paar rechts/links staanders (RSC50 2.0 P/2MDX-SX)
- 2 enkeldeurskasten (RSC50 2.0 A1)

~~26.200,00 €~~

**11.430,00 €**

050001046 804 kg

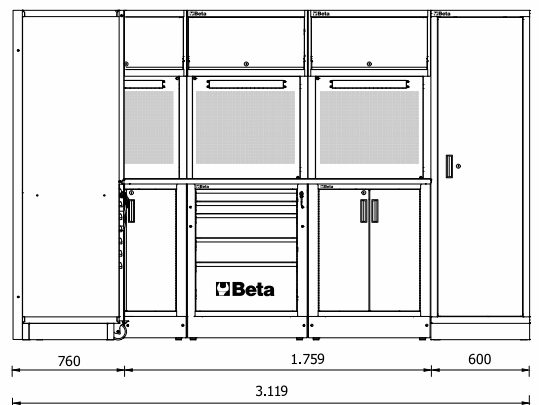
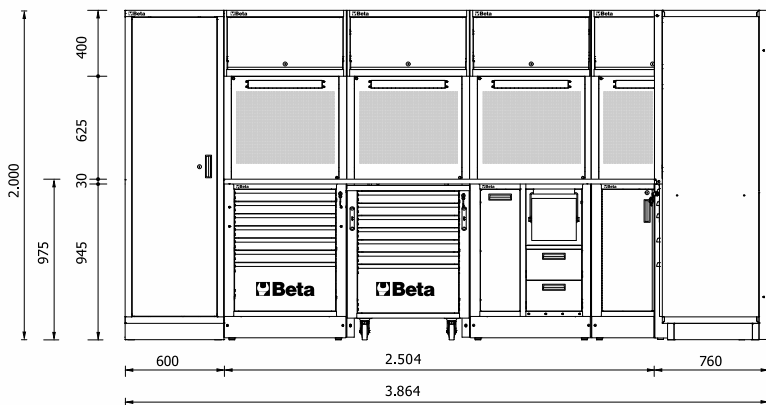

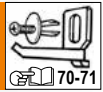

## Combinatie bestaande uit:

- 1 werkblad, 2.240x700 mm (RSC50 2.0 NPG/3-2.2MT)
- 1 werkblad, 750x700 mm (RSC50 2.0 NPG/1-0.7MT)
- 1 vaste servicemodule (RSC50 2.0 MS-2AVV) met perslucht slanghaspel artikel 1900S 8x10 en kabelhaspel artikel 1844 15-H05/SCK (inbegrepen)
- 1 gereedschapswagen met 7 laden (RSC50 2.0 C7)
- 1 vaste module met 7 laden (RSC50 2.0 M7)
- 1 zelfdragende complete hoek (RSC50 2.0 NAC-G)
- 1 vaste module met twee deuren (RSC50 2.0 MA)
- 1 gereedschapswandsysteem met aluminium luik en framework (RSC50 2.0 PS)
- 2 wandkasten (RSC50 2.0 PM)
- 2 bovenste geperforeerde gereedschapspanelen (RSC50 2.0 PFS)
- 2 onderste geperforeerde gereedschapspanelen (RSC50 2.0 PFI)
- 2 paar rechter/linker staanders (RSC50 2.0 P/2MDX-SX)
- 2 enkeldeurskasten (RSC50 2.0 A1)

## STANDAARD MEEGELEVERD



1900S 8x10



1844 15-H05/SCK

~~23.360,00 €~~

**10.330,00 €**

050001051 720 kg

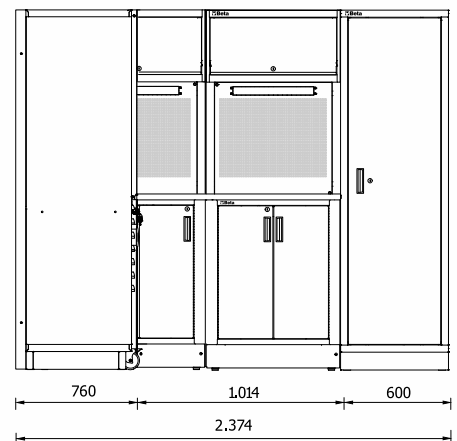
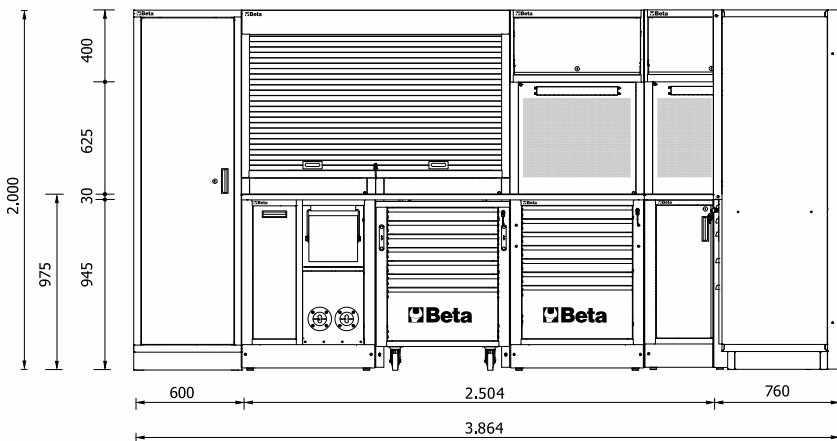

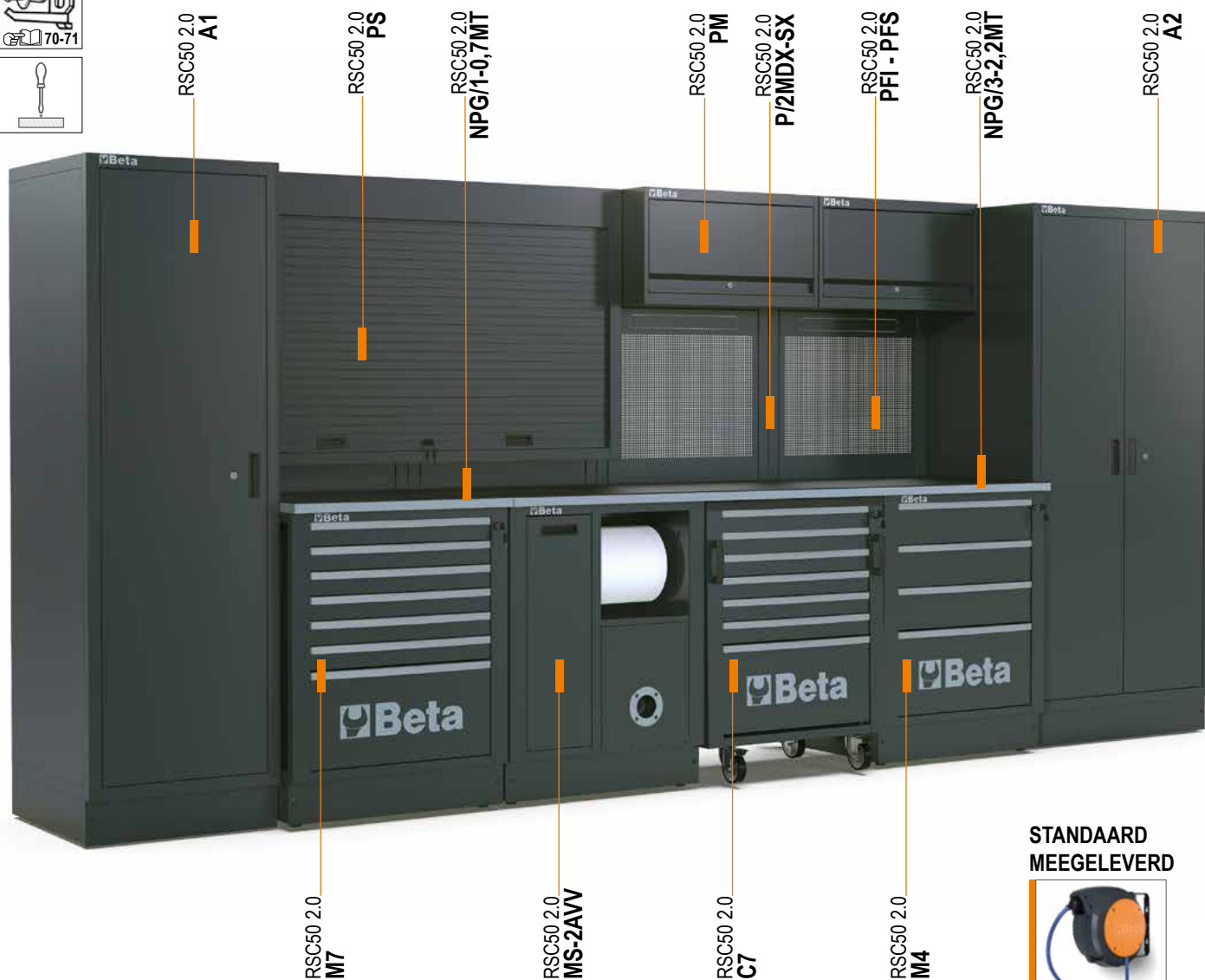
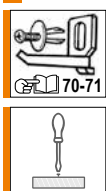

**STANDAARD MEEGELEVERD**



1900S 8x10

### Combinatie bestaande uit:

- 1 enkeleurskast (RSC50 2.0 A1)
- 1 werkblad, 750x700 mm (RSC50 2.0 NPG/1-0.7MT)
- 1 werkblad, 2.240x700 mm (RSC50 2.0 NPG/3-2.2MT)
- 1 gereedschapswagen met 7 laden (RSC50 2.0 C7)
- 1 vaste module met 4 laden (RSC50 2.0 M4)
- 1 vaste module met 7 laden (RSC50 2.0 M7)
- 1 vaste servicemodule (RSC50 2.0 MS-AW) met persluchtslanghaspel artikel 1900S 8x10 (inbegrepen)
- 1 gereedschapswandsysteem met aluminium rolluik en frame (RSC50 2.0 PS)
- 2 wandkasten (RSC50 2.0 PM)
- 2 bovenste geperforeerde gereedschapspanelen (RSC50 2.0 PFS)
- 2 onderste geperforeerde gereedschapspanelen (RSC50 2.0 PFI)
- 2 paar rechter/linker staanders (RSC50 2.0 P/2MDX-SX)
- 1 tweedeurskast (RSC50 2.0 A2)



~~18.010,00 €~~  
**8.590,00 €**

050001001 604 kg



### Combinatie bestaande uit:

- 1 werkblad, 2.240x700 mm (RSC50 2.0 NPG/3-2,2MT)
- 1 vaste servicemodule met 2 laden (RSC50 2.0 MS-2C)
- 1 mobiele gereedschapswagen met 7 laden (RSC50 2.0 C7)
- 1 vaste module met 7 laden (RSC50 2.0 M7)
- 1 vaste module met ingebouwde spoelbak (RSC50 2.0 ML)
- 4 wandkasten (RSC50 2.0 PM)
- 4 bovenste geperforeerde gereedschapspanelen (RSC50 2.0 PFS)
- 4 onderste geperforeerde gereedschapspanelen (RSC50 2.0 PFI)
- 4 paar rechter/linker staanders (RSC50 2.0 P/2MDX-SX)
- 1 enkeleurskast (RSC50 2.0 A1)

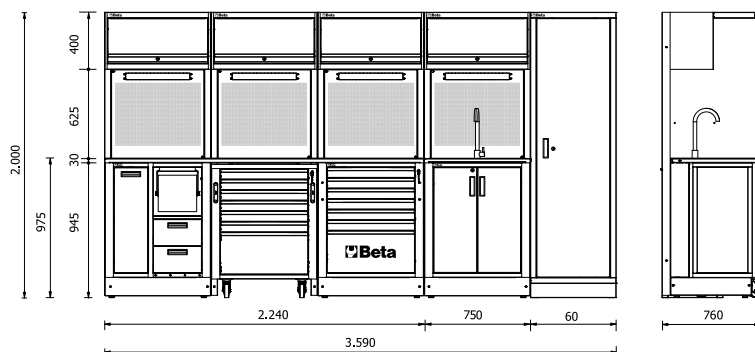

~~15.710,00 €~~  
**7.419,00 €**

050001041 464 kg



### Combinatie bestaande uit:

- 1 werkblad, 2.240x700 mm (RSC50 2.0 NPG/3-2.2MT)
- 1 vaste servicemodule (RSC50 2.0 MS-2AVV) met persluchtlanghaspel artikel 1900S 8x10 en kabelhaspel artikel 1844 15-H05/SCK (inbegrepen)
- 1 gereedschapswagen met 7 laden (RSC50 2.0 C7)
- 1 vaste module met 4 laden (RSC50 2.0 M4)
- 3 wandkasten (RSC50 2.0 PM)
- 3 bovenste geperforeerde gereedschapspanelen (RSC50 2.0 PFS)
- 3 onderste geperforeerde gereedschapspanelen (RSC50 2.0 PFI)
- 3 paar rechter/linker staanders (RSC50 2.0 P/2MDX-SX)
- 1 tweedeurskast (RSC50 2.0 A2)

### STANDAARD MEEGELEVERD



1900S 8x10



1844 15-H05/SCK



~~13.250,00 €~~  
**6.370,00 €**

050001036 416 kg

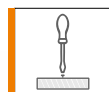
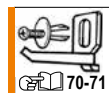

## RSC50 2.0 F

050001031 411 kg

~~13.000,00 €~~  
**6.250,00 €**

### Combinatie bestaande uit:

- 1 werkblad, 2.240x700 mm (RSC50 2.0 NPG/3-2.2MT)
- 1 vaste module met 7 laden (RSC50 2.0 M7)
- 1 gereedschapswagen met 7 laden (RSC50 2.0 C7)
- 1 vaste servicemodule met 2 laden (RSC50 2.0 MS-2C)
- 3 wandkasten (RSC50 2.0 PM)
- 3 bovenste geperforeerde gereedschapspanelen (RSC50 2.0 PFS)
- 3 onderste geperforeerde gereedschapspanelen (RSC50 2.0 PFI)
- 3 paar rechter/linker standers (RSC50 2.0 P/2MDX-SX)
- 1 tweedeurskast (RSC50 2.0 A2)

## RSC50 2.0 FX

050001032 405 kg

~~12.550,00 €~~  
**6.250,00 €**

- 1 werkblad (2.240x700 mm) van **roestvrij staal gecoat MDF** (RSC50 2.0 PX/3-2.2MT)

## RSC50 2.0 FW

050001033 386kg

~~12.430,00 €~~  
**6.250,00 €**

- 1 werkblad (2.240x700 mm) van **multiplex hout** (RSC50 2.0 PW/3-2.2MT)

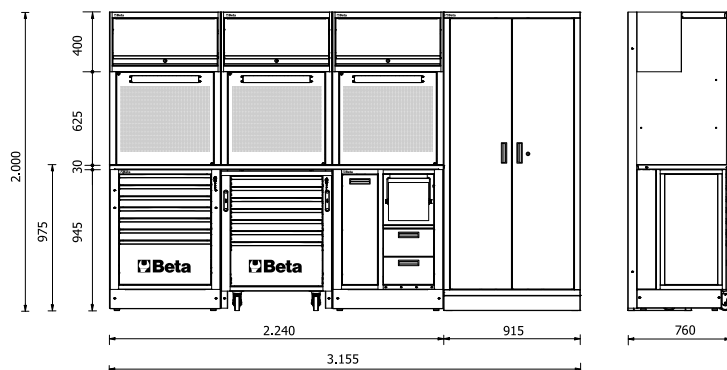

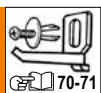

### Combinatie bestaande uit:

- 1 werkblad, 2.240x700 mm (RSC50 2.0 NPG/3-2.2MT)
- 1 vaste servicemodule met 2 laden (RSC50 2.0 MS-2C)
- 1 vaste module met 7 laden (RSC50 2.0 M7)
- 1 vaste module met twee deuren (RSC50 2.0 MA)
- 3 wandkasten (RSC50 2.0 PM)
- 3 bovenste geperforeerde gereedschapspanelen (RSC50 2.0 PFS)
- 3 onderste geperforeerde gereedschapspanelen (RSC50 2.0 PFI)
- 3 paar rechter/linker staanders (RSC50 2.0 P/2MDX-SX)

~~10.680,00 €~~

**5.050,00 €**

050001026 310 kg

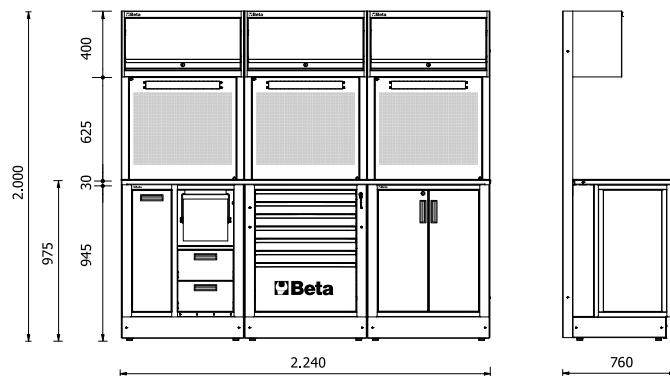



**RSC50 2.0 D**

050001021 276 kg

~~8.150,00 €~~  
**3.840,00 €**

**Combinatie bestaande uit:**

- 1 werkblad, 1.495x700 mm (RSC50 2.0 NPG/2-1.5MT)
- 1 vaste module met 7 laden (RSC50 2.0 M7)
- 1 vaste module met twee deuren (RSC50 2.0 MA)
- 2 wandkasten (RSC50 2.0 PM)
- 2 bovenste geperforeerde gereedschapspanelen (RSC50 2.0 PFS)
- 2 onderste geperforeerde gereedschapspanelen (RSC50 2.0 PFI)
- 2 paar rechter/linker standers (RSC50 2.0 P/2MDX-SX)
- 1 enkeldeurskast (RSC50 2.0 A1)

**RSC50 2.0 DX**

050001023 275 kg



~~7.860,00 €~~  
**3.840,00 €**

- 1 werkblad (1.495x700 mm) van roestvrij staal gecoat MDF (RSC50 2.0 PX/2-1.5MT)

**RSC50 2.0 DW**

050001024 263 kg



~~7.740,00 €~~  
**3.840,00 €**

- 1 werkblad (1.495x700 mm) van multiplex hout (RSC50 2.0 PW/2-1.5MT)

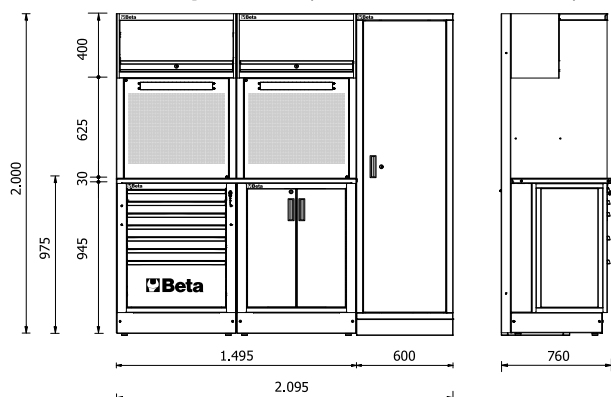

# RSC50 2.0 C

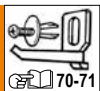

## Combinatie bestaande uit:

- 1 werkblad, 1.495x700 mm (RSC50 2.0 NPG/2-1.5MT)
- 1 vaste servicemodule met 2 laden (RSC50 2.0 MS-2C)
- 1 vaste module met 7 laden (RSC50 2.0 M7)
- 2 wandkasten (RSC50 2.0 PM)
- 2 bovenste geperforeerde gereedschapspanelen (RSC50 2.0 PFS)
- 2 onderste geperforeerde gereedschapspanelen (RSC50 2.0 PFI)
- 2 paar rechter/linker staanders (RSC50 2.0 P/2MDX-SX)
- 1 enkeldeurskast (RSC50 2.0 A1)



~~8.480,00 €~~

**4.050,00 €**

050001016 279 kg

## RSC50 2.0 B

### Combinatie bestaande uit:

- 1 werkblad, 1.495x700 mm (RSC50 2.0 NPG/2-1.5MT)
- 1 vaste module met twee deuren (RSC50 2.0 MA)
- 1 vaste module met 7 laden (RSC50 2.0 M7)
- 1 gereedschapswandsysteem met aluminium rolluik en frame (RSC50 2.0 PS)

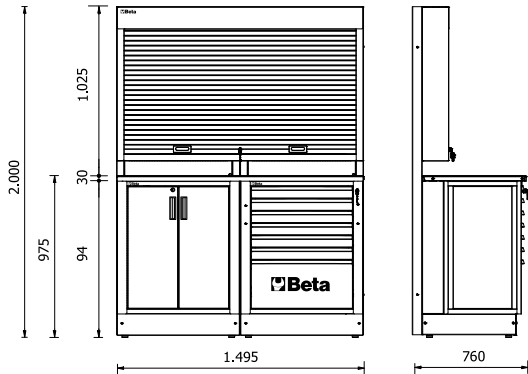

~~7.340,00 €~~

**3.490,00 €**

050001011 224 kg



## RSC50 2.0 A

### Combinatie bestaande uit:

- 1 werkblad, 1.495x700 mm (RSC50 2.0 NPG/2-1.5MT)
- 1 vaste module met 7 laden (RSC50 2.0 M7)
- 1 vaste servicemodule met 2 laden (RSC50 2.0 MS-2C)
- 2 wandkasten (RSC50 2.0 PM)
- 2 bovenste geperforeerde gereedschapspanelen (RSC50 2.0 PFS)
- 2 onderste geperforeerde gereedschapspanelen (RSC50 2.0 PFI)
- 2 paar rechter/linker staanders (RSC50 2.0 P/2MDX-SX)

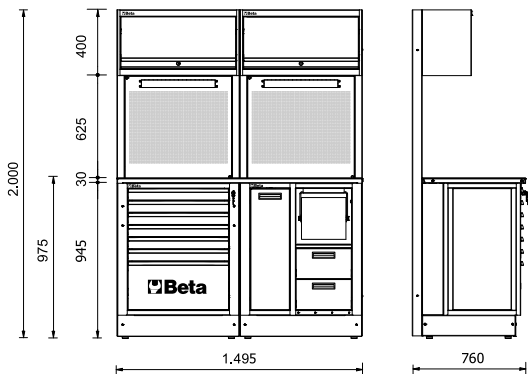

~~7.430,00 €~~

**3.569,00 €**

050001006 212 kg

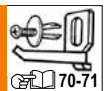

## ONTWERP JE EIGEN WERKPLAATS

De RSC50 2.0 kan volledig naar eigen wens worden geconfigureerd en aangepast, op basis van een ruime keuze aan opties:

### WERKBLADEN

in gelakt staal, met RVS gecoat MDF of hout

51

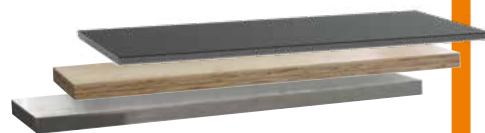

### GEREEDSCHAPSWAGENS

52



### VASTE MODULES

53-56

### GEPERFOREERDE PANELEN EN WANDELEMENTEN

57-58



### HOEKEN

59-60

### KASTEN

61-62



### ASSORTIMENTEN

66-67

### ACCESSOIRES

63; 64-65; 68-71



3D configurator 72

## RSC50 2.0 NP

Gaten voor een bankschroef  
(1599P/125, optioneel) aan beide kanten

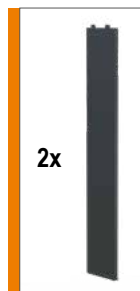

Wordt compleet  
geleverd met  
twee buitenste  
zijpanelen.

Gepoedercoat stalen werkblad, voorzien van een schokbestendige, krasvrije PVC-coating, bestand tegen koolwaterstoffen.  
Ontworpen voor toepassing van aluminium profielen met LED-strips  
item 5000 RSC50/PLED of 5000 RSC50/PLED-ST (apart te bestellen)  
om uw modules te voorzien van licht



RAL 7046	L mm	P mm	kg			
RSC50 2.0 NPG/1-0,7MT	750	700	16,7	050001118	<del>655,00 €</del>	<b>329,00 €</b>
RSC50 2.0 NPG/2-1,5MT	1.495	700	31	050001125	<del>881,00 €</del>	<b>459,00 €</b>
RSC50 2.0 NPG/3-2,2MT	2.240	700	49,6	050001133	<del>1.240,00 €</del>	<b>629,00 €</b>

RAL 7016	L mm	P mm	kg			
RSC50 2.0 NPA/1-0,7MT	750	700	16,7	050001117	<del>643,00 €</del>	<b>329,00 €</b>
RSC50 2.0 NPA/2-1,5MT	1.495	700	31	050001124	<del>881,00 €</del>	<b>459,00 €</b>
RSC50 2.0 NPA/3-2,2MT	2.240	700	49,6	050001132	<del>1.240,00 €</del>	<b>629,00 €</b>

Werkblad gemaakt van multiplex hout



MULTIPLEX HOUT	L mm	P mm	kg			
RSC50 2.0 PW/1-0,7MT	750	700	7	050001126	<del>322,00 €</del>	<b>167,00 €</b>
RSC50 2.0 PW/2-1,5MT	1.495	700	14,5	050001130	<del>464,00 €</del>	<b>240,00 €</b>
RSC50 2.0 PW/3-2,2MT	2.240	700	21	050001136	<del>666,00 €</del>	<b>329,00 €</b>

Werkblad gemaakt van roestvrij staal gecoat MDF



GECOAT MDF	L mm	P mm	kg			
RSC50 2.0 PX/1-0,7MT	750	700	13,5	050001127	<del>381,00 €</del>	<b>197,00 €</b>
RSC50 2.0 PX/2-1,5MT	1.495	700	27	050001131	<del>589,00 €</del>	<b>299,00 €</b>
RSC50 2.0 PX/3-2,2MT	2.240	700	40,5	050001137	<del>785,00 €</del>	<b>389,00 €</b>

Schokbestendige, krasvrije PVC mat, bestand tegen koolwaterstoffen

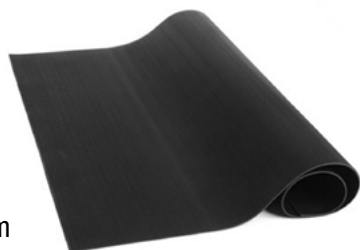

Dikte 2,5 mm

PVC mat	L mm	P mm	kg			<b>NEW</b>
RSC50 2.0 RB/0,75	750	700	2,0	050001160	<del>126,50 €</del>	<b>73,50 €</b>
RSC50 2.0 RB/0,96	964	700	3,0	050001161	<del>220,00 €</del>	<b>128,00 €</b>
RSC50 2.0 RB/1,5	1.495	700	3,8	050001162	<del>253,00 €</del>	<b>147,00 €</b>
RSC50 2.0 RB/2,2	2.240	700	5,5	050001163	<del>308,00 €</del>	<b>179,00 €</b>

## 1599P/125

Bankschroeven parallel

- Geharde bekken
- Aambeeld met groot gelakt oppervlak
- Vierkante stalen voet

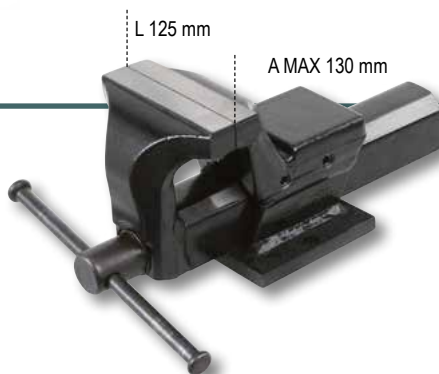

015990025 9,5 kg

~~413,00 €~~  
**219,00 €**

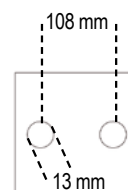

# Gereedschapswagen

- Zwenkwielen, Ø 100 mm (2 met remmen)
- Ladebodems beschermd door geschuimde rubberen matten
- Centrale vergrendeling aan de voorzijde
- Handgrepen ingebouwd in het frame voor verbeterde gebruiksvriendelijkheid
- Elke lade biedt plaats aan maximaal 4 EVA-schuim of ABS inlegmodules

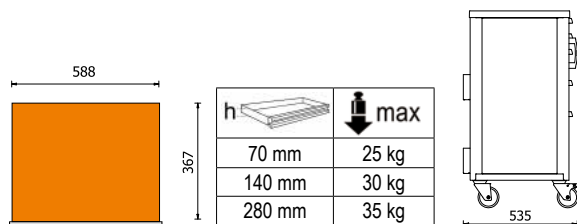

## RSC50 2.0 C5

050001205 58 kg

Gereedschapswagen met 5 laden

~~2.155,00 €~~  
**1.135,00 €**

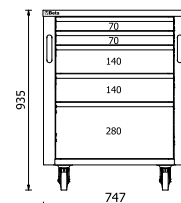

## RSC50 2.0 C6

050001206 61 kg

Gereedschapswagen met 6 laden

~~2.200,00 €~~  
**1.155,00 €**

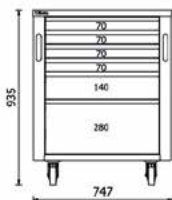

## RSC50 2.0 C7

050001207 62 kg

Gereedschapswagen met 7 laden

~~2.245,00 €~~  
**1.199,00 €**

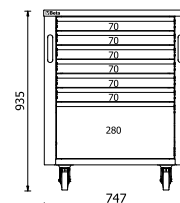

## RSC50 2.0 C8

050001208 64 kg

Gereedschapswagen met 8 laden

~~2.300,00 €~~  
**1.219,00 €**

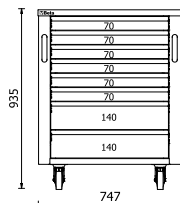

## RSC50 2.0 T3

050001253 23 kg

Trolley/gereedschapswagen met 3 plateaus

- Statische belasting: 200 kg (verdeeld over 3 planken)

~~417,00 €~~  
**199,00 €**

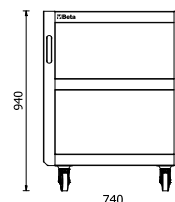
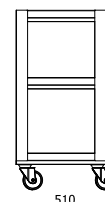

## Vaste module

- Laden (588x367 mm) met kogellagers
- Ladebodems beschermd door geschuimde rubberen matten
- Centrale vergrendeling aan de voorzijde
- Met verticaal verstelbare poten
- Elke lade biedt plaats aan maximaal 4 EVA-schuim of ABS inlegmodules

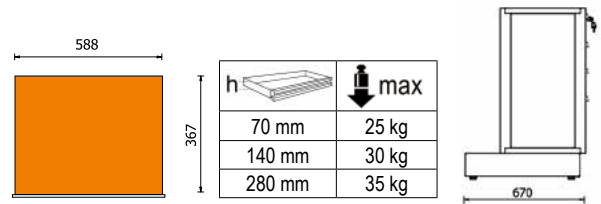

### RSC50 2.0 M4

050001264 61,5 kg

Vaste module met 4 laden

~~1.825,00 €~~  
**969,00 €**

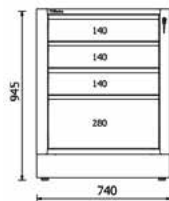

### RSC50 2.0 M5

050001265 63,5 kg

Vaste module met 5 laden

~~1.875,00 €~~  
**1.009,00 €**

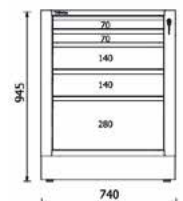

### RSC50 2.0 M6

050001226 65,5 kg

Vaste module met 6 laden

~~1.925,00 €~~  
**1.029,00 €**

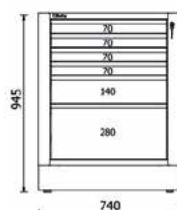

### RSC50 2.0 M7

050001267 67,5 kg

Vaste module met 7 laden

~~1.970,00 €~~  
**1.069,00 €**

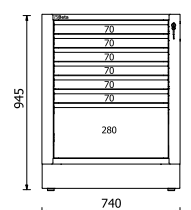

# Waste module



## RSC50 2.0 M8

050001268 69,5 kg

Vaste module met 8 laden

2.025,00 €  
1.089,00 €

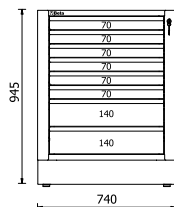

## RSC50 2.0 M10

050001231 76 kg

Vaste module met 10 laden

2.115,00 €  
1.145,00 €

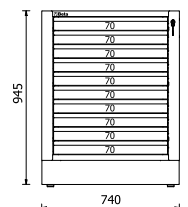

### RSC50 2.0 MS-2C

050001283 49 kg

#### Vaste servicemodule

- Twee laden, 310x370 mm, 180 mm hoog, met kogelgelagerde geleiders (binnenmaten)
- Met verticaal verstelbare pootjes

1.850,00 €  
**969,00 €**

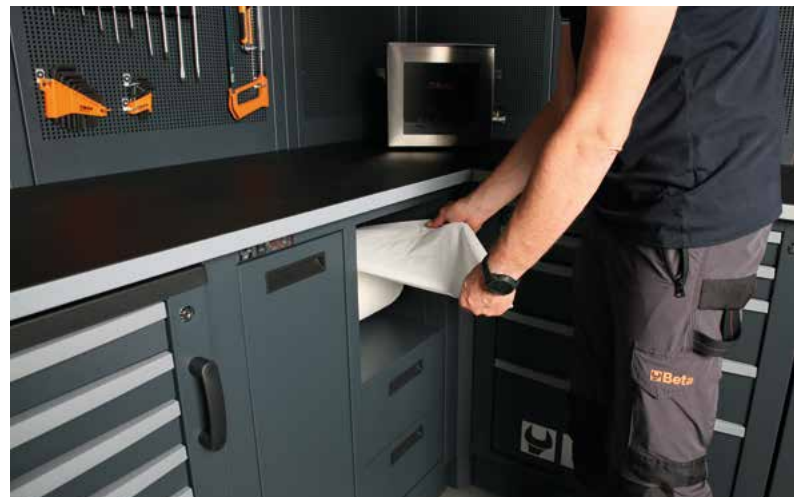
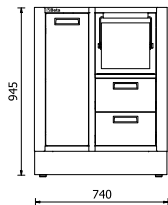

Compartimento de papel para rollos pre-perforados



Papelera integrada

### RSC50 2.0 MS-AVV

050001281 49 kg

#### Vaste servicemodule

Geschikt voor twee haspels, te kiezen uit de volgende modellen:

1.705,00 €  
**879,00 €**

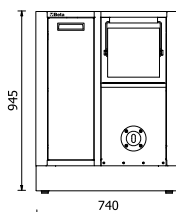

### RSC50 2.0 MS-2AVV

050001282 50 kg

#### Vaste servicemodule

Geschikt voor twee haspels, te kiezen uit de volgende modellen:

1.765,00 €  
**935,00 €**

- Luchthaspels item 1900s 8x10
- Stroomhaspels items 1843 15-H05, 1844 10-H05, 1844 15-H05, 1844 15-H07, 1844 15-H05/SCK, 1844 15-H07/SCK, 1845 12-H05, 1846 10-H05, 1846 10-H07 en 1846 15-H05

- Ingebouwde afvalbak
- Papierrolcompartiment
- met verticaal verstelbare pootjes

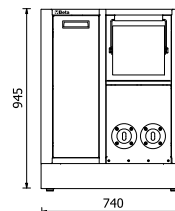

### RSC50 2.0 MA

050001262 46 kg

#### Vaste tweedeursmodule

- Met slot
- verticaal verstelbare binnenplank
- Binnen afmetingen: 615x435x740 mm
- Met verticaal verstelbare pootjes

~~1.525,00 €~~  
**779,00 €**

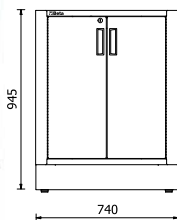

### RSC50 2.0 CS

050001285 48 kg

#### Vaste afvalverzamelingsmodule

- Uittrekbaar afvalvak (588x355x580 mm) met kogelgelagerde geleiders
- 2 ruime uittrekbare binnenbakken voor het sorteren van afval
- Met verticaal verstelbare poten'

~~1.765,00 €~~  
**925,00 €**

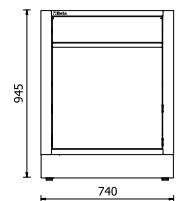

### RSC50 2.0 ML

050001284 39 kg

#### Vaste module met ingebouwde spoelbak

- Roestvaststalen spoelbak
- Wordt geleverd compleet met:
  - 1 kraan (warm/koud)
  - 1 afvoer
  - 1 gootsteen stopper
  - 1 filterdop
  - 1 zeep dispenser
- Vaste tweedeursmodule met slot:
  - Inwendige interieurafmetingen: 615x435x575 mm
  - met verticaal verstelbare pootjes
  - Pies ajustables en altura

~~1.900,00 €~~  
**965,00 €**

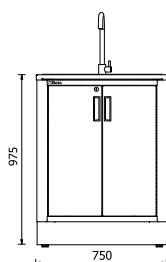

### RSC50 2.0 MDO

050001290 92 kg

#### Vaste module voor olie afgifte

- 2 haspels met 7m - 1/2 slang inbegrepen
- Compleet met 2 pistolen met digitale liter-teller en automatische druppelvanger.
  - Max. afgifte: 30 l/min
  - Viscositeit: 8 ÷ 2000 mPas
- Met verticaal verstelbare pootjes

~~3.840,00 €~~  
**2.069,00 €**

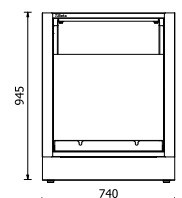

## RSC50 2.0 PM

050001302 14 kg

### Wandkast

- Voorzien van gasveren, waardoor het makkelijker driehoekige plank is om deur te openen en te sluiten
- Ontworpen voor toepassing van aluminium profielen met LED-strips item 5000 RSC50 2.0/PLEDC of 5000 RSC50 2.0/PLED-ST (apart te bestellen), om het werkgebied of de binnenkant van de kast te voorzien van licht

~~657,00 €~~  
**339,00 €**

10 kg

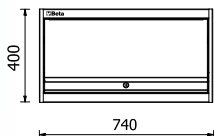
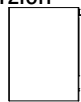

## 5000 RSC50 2.0/CLL

050001710 1 kg

### Verlichtingsbak voor LED-strip

- Geschikt voor geperforeerde gereedschapspanelen
- Ontworpen voor het monteren van één aluminium profiel met LED-strip item 5000 RSC50 2.0/PLEDC of 5000 RSC50 2.0/PLED-ST (niet inbegrepen), om werkgebied te verlichten

~~152,00 €~~  
**76,00 €**



## RSC50 2.0 MTP

050001305 5 kg

### Driehoekige plank

- Ontworpen voor het monteren van twee aluminium profielen met LED-strips item 5000 RSC50 2.0/PLEDC (niet inbegrepen), om werkgebied te verlichten

~~336,00 €~~  
**172,00 €**

10 kg



740x140x80 mm

## 5000 RSC50 2.0/MP

050001705 2 kg

### Wand opbergrek

- Ontworpen voor het monteren van aluminium profielen met ledstrips art. 5000 RSC50 2.0/PLEDC of 5000 RSC50 2.0/PLED-ST (afzonderlijk te bestellen), om werkgebied te verlichten

~~152,00 €~~  
**76,00 €**

5 kg



740x300x400 mm

## RSC50 2.0 PS

050001360 80 kg

### Gereedschapswandsysteem met rolluik

- Aluminium rolluik, verticaal verstelbaar, met slot
- Verwijderbare geperforeerde gereedschapspanelen
- geleverd met zelfdragend frame

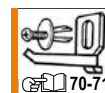

~~2.970,00 €~~  
**1.479,00 €**

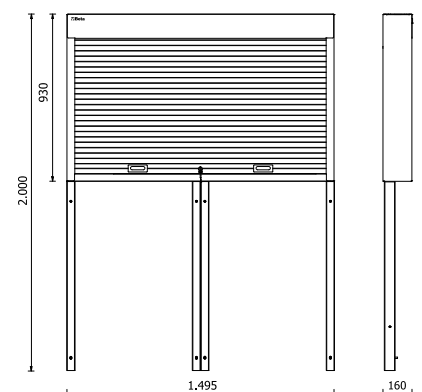

### RSC50 2.0 PFS

050001312 3 kg

Geperforeerd gereedschapspaneel,  
bovenste deel

~~201,50 €~~  
**102,00 €**

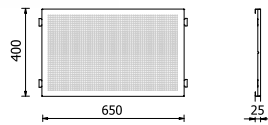

### RSC50 2.0 PFI

050001313 4,5 kg

Geperforeerd gereedschapspaneel,  
onderste deel

~~230,50 €~~  
**116,00 €**

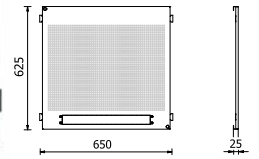

### RSC50 2.0 KPF

050001310 17,5 kg

Set van geperforeerde  
gereedschapspanelen

~~708,00 €~~  
**350,00 €**

- 1 bovenste geperforeerd gereedschapspaneel, 650x400x25 mm
- 1 onderste geperforeerd gereedschapspaneel, 650x625x25 mm, is geschikt voor een 19" rack stekkerdoos (niet inbegrepen)
- Een paar steunpalen rechts/links

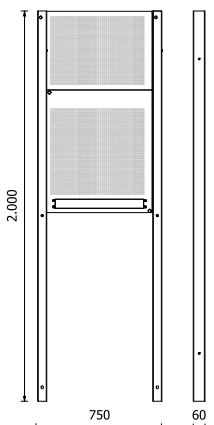
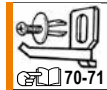

Geschikt voor  
een 19" stekkerdoos  
(niet inbegrepen)



### RSC50 2.0 P/2MDX-SX

050001352 8,5 kg

Paar rechtse/linkse  
steunpalen

~~276,00 €~~  
**142,00 €**

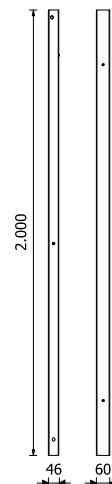

## Onderste hoekmodule

Vaste hoekmodule met groot opbergvak

- Met verticaal verstelbare poten

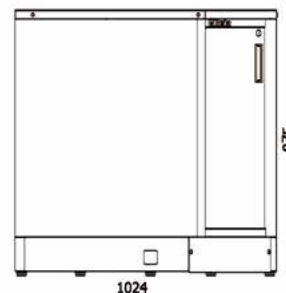

### RSC50 2.0 KNAI

- Hoekwerkblad (964x964 mm) van gepoedercoat staal, voorzien van een schokbestendige, krasvrije PVC-coating, bestand tegen koolwaterstoffen

RAL 7046

#### RSC50 2.0 KNAI-G

050001346 80 kg



~~3.510,00 €~~  
**1.789,00 €**

RAL 7016

#### RSC50 2.0 KNAI-A

050001345 80 kg



~~3.510,00 €~~  
**1.789,00 €**



#### RSC50 2.0 KNAI-X

050001338 85 kg

- Hoekwerkblad (964x964 mm) van roestvrij staal gecoat MDF

~~2.850,00 €~~  
**1.475,00 €**

#### RSC50 2.0 KNAI-W

050001337 76 kg

- Hoekwerkblad (964x964 mm) van multiplex hout

~~2.770,00 €~~  
**1.475,00 €**



## Zelfdragende complete hoek

- Hangende hoekkast met slot en gasveren, waardoor de deur gemakkelijker te openen en te sluiten is
- 2 geperforeerde gereedschapspanelen (869x1.027 mm)
- Onderste hoekmodule met groot opbergvak
- Met verticaal verstelbare poten'

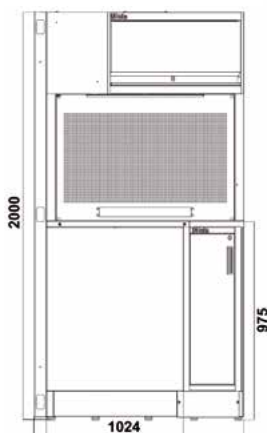

### RSC50 2.0 NAC

- Hoekwerkblad (964x964 mm) van **gepoedercoat staal met**

RAL 7046

#### RSC50 2.0 NAC-G

050001340 143 kg



~~5.880,00 €~~  
**2.885,00 €**

RAL 7016

#### RSC50 2.0 NAC-A

050001339 143 kg



~~5.880,00 €~~  
**2.885,00 €**

#### RSC50 2.0 NAC-X

050001328 148 kg

- Hoekwerkblad (964x964 mm) van **roestvrij staal gecoat MDF**

~~5.210,00 €~~  
**2.690,00 €**

#### RSC50 2.0 NAC-W

050001327 139 kg

- Hoekwerkblad (964x964 mm) van **multiplex**

~~5.140,00 €~~  
**2.690,00 €**



### RSC50 2.0 A1

050001411 67 kg

#### Metalen enkeledeurskast

- 4 uitneembare, verticaal verstelbare planken
- Handige opklapbare kledingroede onder de eerste plank
- Met slot
- Binnenafmetingen: 590x615 mm
- Met verticaal verstelbare poten

1.046,00 €  
**539,00 €**

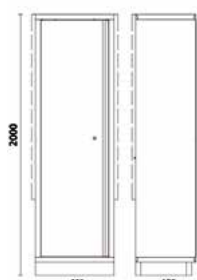

### RSC50 2.0 A1/RB59

050001914 3,4 kg

#### Binnenplank voor gereedschapskast RSC50 2.0 A1, met kledingrek

77,50 €  
**40,50 €**

605x596 mm



#### HANDIG KLEDINGREK

### RSC50 2.0 A1/R59

050001913 3,1 kg

#### Binnenplank voor gereedschapskast

65,50 €  
**33,90 €**

605x596 mm

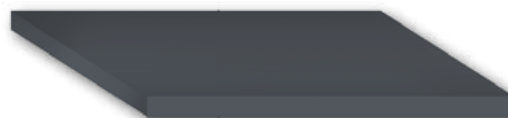

### RSC50 2.0 A2

050001412 85 kg

#### Metalen tweedeurskast

- 4 uitneembare, verticaal verstelbare planken
- Met slot
- Binnenafmetingen: 910x615 mm
- Met verticaal verstelbare poten

~~1.605,00 €~~  
**809,00 €**

### RSC50 2.0 A2/3C

050001413 105,5 kg

#### Metalen tweedeurs gereedschapskast met 3 laden

- 4 uitneembare, verticaal verstelbare planken
- Compleet geleverd met 3-ladenmodule (681x360 mm)
- Slot aan de voorkant
- Binnenafmetingen: 910x615 mm
- Met verticaal verstelbare poten

~~1.940,00 €~~  
**959,00 €**

**KAN WORDEN UITGEBREID MET ACCESSOIRES VAN M3CA**  **70**

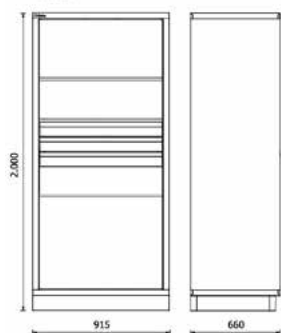
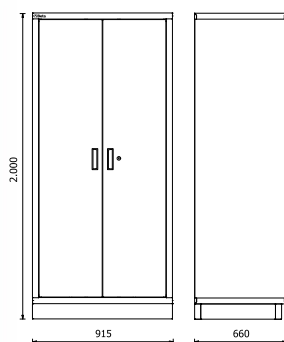

### RSC50 2.0 A2/R91

#### Binnenplank voor gereedschapskast



911x596 mm



050001915 4,2 kg

~~94,00 €~~  
**49,50 €**

## ACCESSOIRES 68

### 5000 RSC50 2.0/KFC

Set van 10 gekleurde ladefronten



1,7 Kg

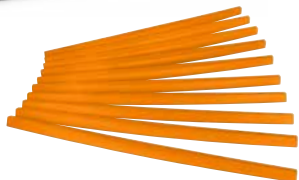

### 5000 RSC50 2.0/KFC7016



RAL 7016

10x

105,50 €  
**61,50 €**

 050001737

### 5000 RSC50 2.0/KFC2011



RAL 2011

10x

105,50 €  
**61,50 €**

 050001731

### 5000 RSC50 2.0/KFC3000



RAL 3000

10x

105,50 €  
**61,50 €**

 050001733

### 5000 RSC50 2.0/KFC5015



RAL 5015

10x

105,50 €  
**61,50 €**

 050001734

Om de kleur van ladefronten voor de werkplaatsinrichting RSC50 2.0 aan te passen. **Aanbevolen voor gebruik in combinatie met werkbladen in antracietgrijs RAL7016 (-A).**

### 8889P2

 088890107 1,3 kg

Lengte vakverdeling voor standaard lade 588x367 mm

prijzen exclusief BTW.

**70,00 €**

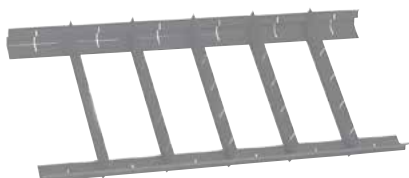

### 8889C2

 088890117 1,9 kg

Vakverdeling voor standaard lade 588x367 mm

prijzen exclusief BTW.

**89,00 €**

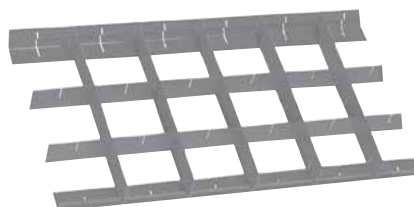

### VPM0

 088870350



≡ 147x367 mm

prijzen exclusief BTW.

**32,50 €**

### VPM3

 088870353



≡ 147x367 mm

prijzen exclusief BTW.

**32,50 €**

### VP3

 088880353



≡ 147x367 mm

prijzen exclusief BTW.

**18,30 €**

### VP5

 088880355



≡ 588x122 mm

prijzen exclusief BTW.

**20,70 €**

### VP6

 088880359



≡ 588x122 mm

prijzen exclusief BTW.

**21,00 €**

### VP4

 088880354



≡ 147x367 mm

prijzen exclusief BTW.

**18,30 €**

## 1900S 8X10

### Automatische veerslanghaspel met 8x10 mm slang

- Automatische veerslanghaspel, schokbestendig plastic lichaam, voor gebruik met lucht of water
- Gevlochten polyurethaanslang
- Polypropyleen frame
- Apparaat voor het automatisch bevestigen van slang op gewenste lengte
- Vergrendelsysteem kan worden uitgeschakeld.
- Bedrijfstemperatuur: -5 °C / +50 °C
- Geleverd met een 180° draaibare beugel en een extra snelkoppelingsbeugel

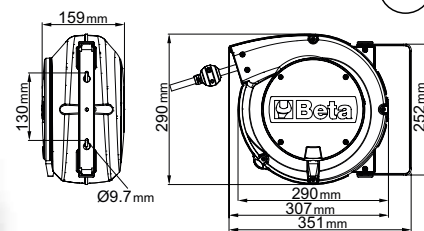

D1	D	L	kg		€
Ø 8 mm	Ø 12 mm	10 m	3,9	019000080	<del>201,50 €</del> <b>87,90 €</b>

## 1843 15-H05

### Automatische kabelhaspel, met 2x1,5 mm² kabel

- H05VV-F 2x1,5 mm² kabel
- Met thermische beveiligingsschakelaar
- Opgerolde kabellengte: 15 m
- Kabellengte uit trommel: 1 m
- Geleverd zonder inkomende kabel
- Vergrendelsysteem kan worden uitgeschakeld
- Max. vermogen (opgerold): 1300W (230V-20 °C)
- Max. vermogen (uitgerold): 300W (230V-20 °C)
- Geleverd met een 180° draaibare beugel en een extra snelkoppelingsbeugel

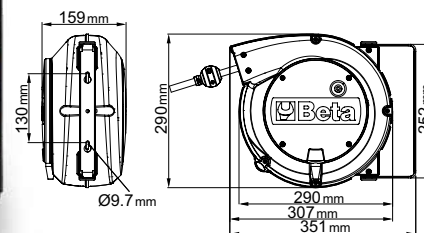

Kabel	L	kg		€
H05VV-F	15+1 m	4,2	018430215	<del>267,00 €</del> <b>129,00 €</b>

## 1844

### Automatische kabelhaspel, met 3Gx1,5 mm² kabel

- 3Gx1,5 mm² kabel
- Met thermische beveiligingsschakelaar
- Kabellengte uit trommel: 1 m
- Geleverd zonder inkomende kabel
- Vergrendelsysteem kan worden uitgeschakeld
- Max. vermogen (opgerold): 1500W (230V-20 °C)
- Max. vermogen (uitgerold): 2500W (230V-20 °C)
- Geleverd met een 180° draaibare beugel en een extra snelkoppelingsbeugel

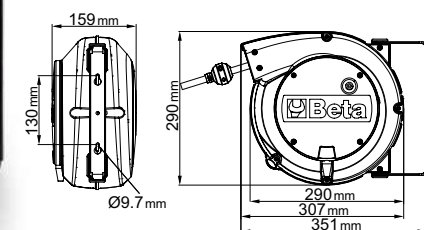

	Kabel	L	kg		€
1844 10-H05	H05VV-F	10+1 m	3,9	018440310	<del>238,00 €</del> <b>119,00 €</b>
1844 15-H05	H05VV-F	15+1 m	4,6	018440315	<del>261,00 €</del> <b>131,00 €</b>
1844 15-H07	H07RN-F	14+1 m	5,2	018440317	<del>284,00 €</del> <b>142,00 €</b>

## 1844SCK

### Automatische kabelhaspel, met 3Gx1,5 mm<sup>2</sup> kabel en SCHUKO type stopcontact

- 3Gx1,5 mm<sup>2</sup> kabel
- Met thermische beveiligingsschakelaar
- Kabellengte uit trommel: 1 m
- Geleverd met 1,5 m inkomende kabel en SCHUKO type stopcontact
- Rekmechanisme kan worden uitgeschakeld om aan de kabel te houden
- Max. vermogen (opgerold): 1500W (230V-20 °C)
- Max. vermogen (uitgerold): 2500W (230V-20 °C)
- Geleverd met een 180° draaibare beugel en een extra snelkoppelingsbeugel



	Kabel	L	kg		€
1844 15-H05/SCK	H05VV-F	15+1 m	5,0	018440316	<del>272,00 €</del> <b>138,00 €</b>
1844 15-H07/SCK	H07RN-F	14+1 m	5,7	018440318	<del>295,00 €</del> <b>149,00 €</b>

## 1845 12-H05

### Automatische kabelhaspel, met 3Gx2,5 mm<sup>2</sup> kabel

- 3Gx2,5 mm<sup>2</sup> kabel
- Met thermische beveiligingsschakelaar
- Kabellengte uit trommel: 1 m
- Geleverd zonder inkomende kabel
- Vergrendelsysteem kan worden uitgeschakeld.
- Max. vermogen (opgerold): 2000W (230V-20 °C)
- Max. vermogen (uitgerold): 3000W (230V-20 °C)
- Geleverd met een 180° draaibare beugel en een extra snelkoppelingsbeugel

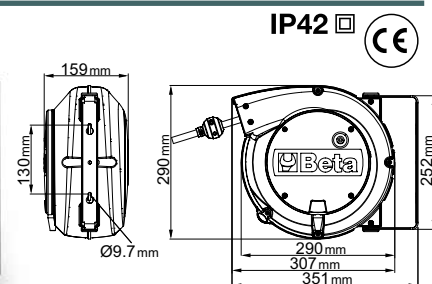

L 12+1 m

	Kabel	L	kg		€
	H05VV-F	12+1 m	4,9	018450365	<del>537,00 €</del> <b>151,00 €</b>

## 1846

### Automatische kabelhaspel, met 4Gx1,5 mm<sup>2</sup> kabel

- 4Gx1,5 mm<sup>2</sup> kabel
- Zonder thermische beveiligingsschakelaar
- Kabellengte uit trommel: 1 m
- Geleverd zonder inkomende kabel
- Vergrendelsysteem kan worden uitgeschakeld.
- Max. vermogen (opgerold): 1400W (230V-20 °C)
- Max. vermogen (uitgerold): 1900W (230V-20 °C)
- Geleverd met een 180° draaibare beugel en een extra snelkoppelingsbeugel

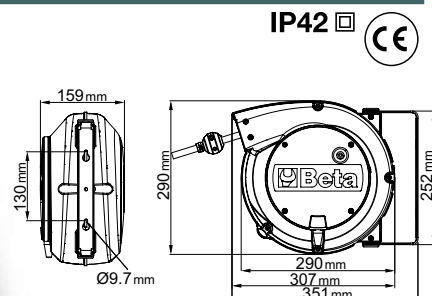

	Kabel	L	kg		€
1846 10-H05	H05VV-F	10+1 m	4,4	018460405	<del>289,00 €</del> <b>139,00 €</b>
1846 10-H07	H07RN-F	10+1 m	5,2	018460407	<del>299,00 €</del> <b>151,00 €</b>
1846 15-H05	H05VV-F	15+1 m	5,4	018460415	<del>299,00 €</del> <b>151,00 €</b>

# Assortimenten voor RSC50 2.0 en C45PRO 2.0

**5958U**

**85-delig assortiment gereedschappen**  
Inclusief bevestigingsmateriaal

059581008 11,3 kg

1.535,00 €  
**809,00 €**



**Assortiment aanbevolen in combinatie met:**

RSC50 2.0 - RSC50 2.0 E - RSC50 2.0 F - RSC50 2.0 G - RSC50 2.0 H  
RSC50 2.0 I - RSC50 2.0 L - C45PRO 2.0 D - C45PRO 2.0 F - C45PRO 2.0 G - C45PRO 2.0  
C45PRO 2.0 H - C45PRO 2.0 A - C45PRO 2.0 BP-1,3 - C45PRO 2.0 BP-2,0



## OVERIGE AANBEVOLEN ASSORTIMENTEN VOLGENS DE PRIJSLIJST

**Aantal/Omschrijving**

- 17 ringsteeksleutels 6+22 mm
- 12 haakse inbussleutels  $\odot$  2+10 mm
- 13 1/2" zeskant dopsleutels op dophouder  $\odot$  10+22 mm
- 8 1/2" zeskant dopsleutels op dophouder  $\odot$  23+32 mm
- 1 1/2" verlengstuk 125 mm
- 1 1/2" verlengstuk 255 mm
- 1 1/2" cardangewricht
- 1 1/2" wringstaaf
- 1 1/2" omschakelbare ratel  $\otimes$
- 1 borgveertangen, inwendig rechte punten  $\odot$  180 mm
- 1 borgveertangen, uitwendig rechte punten  $\bullet$  175 mm

**Beta N.**

- 42
- 96N/SC12
- 920A/SB13
- 920A/SB8
- 920/21
- 920/22
- 920/25
- 920/42
- 920/55
- 1032
- 1036

**Aantal/Omschrijving**

- 1 waterpomptangen 250 mm 1048N
- 1 verstelbare griptang 240 mm 1052
- 1 zijknijptangen, zware uitvoering  $\nabla$  160 mm 1084BM
- 1 elektricienschaar, rechte bladen 1128BMX
- 1 combinatietang hoogverchroomd  $\equiv$  180 mm 1150BM
- 1 telefoontang, lange halfronde gegroefde bekken  $\bullet$  160 mm 1166BM
- 7 schroevendraaiers voor sleufschroeven 1221
- $\bullet$  3x75 - 3,5x100 - 4x125 - 5,5x150 - 6,5x150 - 8x200 - 10x200 mm
- 4 schroevendraaiers voor Phillips® kruiskopschroeven 1222/S4
- $\oplus$  PH0x60 - PH1x80 - PH2x100 - PH3x150 mm
- 1 bankhamer 300 g 1370
- 1 kunststof hamer  $\varnothing$  35 mm 1390
- 1 rolbandmaat 5 m 1692
- 5 5-delig set halfzoeten vijlen met handgreep 200 mm 1719BMA/S5
- 1 zaagbeugel 1725
- 1 kunststof oliekan met pomp 150 cc 1754
- 1 afbreekmes, plat model 1771

# Assortimenten voor RSC50 2.0 en C45PRO 2.0

**5957U-P**

059571004 26 kg

**133-delig assortiment gereedschappen**  
Inclusief bevestigingsmateriaal

~~3.030,00 €~~  
**1.599,00 €**



**Assortiment aanbevolen in combinatie met:**  
RSC50 2.0 I - RSC50 2.0 L - C45PRO 2.0 D  
C45PRO 2.0 F - C45PRO 2.0 G



**Aantal/Omschrijving**

6	pendrijvers 2 ÷ 8 mm	31/SP6
6	beitels in houder	38/SP6
17	ringsteeksleutels 6÷22 - 24 - 27 - 30 mm	42/S17X
12	dubbele steeksleutels 6x7 ÷ 30x32 mm	55/S12X
8	haakse stiftsleutels met kracht handgreep 2 ÷ 10 mm	96T/S8
8	haakse stiftsleutels voor Torx® schroeven T9 ÷ T40	97TX/SC8
1	verstelbare moersleutel 250 mm	111E
13	1/2" zeskant dopsleutels op dophouder 10 ÷ 22 mm	920A/SB13
8	1/2" zeskant dopsleutels op dophouder 23 ÷ 32 mm	920A/SB8
7	chroevendraaierdoppen voor sleuf en voor Phillips® kruiskopschroeven	920LH/SB7
	● 1,2x65 - 1,2x8 - 1,6x9 - 2x12mm - PH1-PH2-PH3	
1	borgveertangen, inwendig rechte punten 180 mm	1032
1	borgveertangen, inwendig 90° gebogen punten 170 mm	1034
1	borgveertangen, uitwendig rechte punten 175 mm	1036
1	borgveertangen, uitwendig 90° gebogen punten 175 mm	1038
1	Waterpomptang met Slip-proof PVC 250 mm	1048N
1	Verstelbare griptang 240 mm	1052
1	blikschaar 250 mm	1112
1	elektricienschaar, rechte bladen	1128BMX
8	2,5x50 - 3x75 - 4x100 - 5,5x125 - 6,5x150 - PH0 - PH1 - PH2	1223/D8P
2	bankhamer 300 - 600 g	1370
1	kunststof hamer 35	1390

**Aantal/Omschrijving**

1	rolbandmaat 5 m	1692/5
1	flexibele magneet	1712E/2
1	schraapstaal, halfrond model 200 mm	1717A
1	schraapstaal, driekantig model 200 mm	1717B
5	halfzoete vijlen 200 mm	1719BMA8/S5
1	metalen oliekan met pomp, 200 cc	1751N
1	afbrekmes, plat model	1771BM
1	1/2" verlengstuk 125 mm	920/21
1	1/2" verlengstuk 250 mm	920/22
1	1/2" cardangewricht	920/25
1	1/2" wringstaaf	920/42
1	1/2" omschakelbare ratel	920/55
1	puntschop	963
1	Zijkniptangen 160 mm	1082BM
1	Zijkniptangen, zware uitvoering 160 mm	1084BM
1	hefboom kopkniptang 180 mm	1092V
1	combinatietang hoogverchroomd 180 mm	1150BM
1	Telefoontang, lange halfronde gegroefde bekken 160 mm	1166BM
1	Telefoontang, lange halfronde gebogen bekken 160 mm	1168BM
2	Schroevendraaiers voor sleufschroeven 8x200 - 10x200 mm	1221
1	Schroevendraaiers voor Phillips® kruiskop schroeven PH3 8x150mm	1222
1	Schuifmaat	1650
1	zaagbeugel 420 mm	1725

## Accessoires voor RSC50 2.0 en C45PRO 2.0

### 5000 RSC50 2.0/PLEDC

#### LED-STRIP

- 6.5W IP20 LED -strip; Lengte: 50 cm
- Wordt geleverd met 2 kabels



49,50 €

27,50 €

050001712 80 g



Geschikt voor gebruik onder/in hangkasten, onder planken en lineaire afschermingen, in lichte werkruimtes.

### 5000 RSC50 2.0/PLEDC-ST

**NEW**

#### LED strip met SOFT TOUCH schakelaar

- 6,5W IP20 ledstrip; lengte: 50 cm
- Aan/uit- en helderheidsregeling met SOFT TOUCH-schakelaar
- Inclusief kabels



55,00 €

31,90 €

050001713 80 g

### 5000 RSC50 2.0/ASL

#### Voeding voor LED -strip

- 24VDC 22W voeding
- Kan stroom leveren aan maximaal 3x 6,5W LED -strips



Handige bevestiging door middel van magneten

38,50 €

21,90 €

050001716 210 g

### 5000 RSC50 2.0/CTR

#### LED strip controller, met RF afstandsbediening

Alleen te gebruiken met ledstrip artikel 5000 RSC50/PLED

#### Inhoud pakket:

- 1 mini-ontvanger
- 1 draadloze RF afstandsbediening

#### Specificaties van RF-afstandsbediening:

- Aan / uit knop
- BRIGHT +/- knop: maakt handmatige aanpassing van het verlichtingsvermogen mogelijk
- Knop 25%/50%/100%: maakt automatische aanpassing van het verlichtingsvermogen mogelijk
- Batterij: 3V CR2025 (inbegrepen)
- Afmetingen: 86x40x7 mm

#### Specificaties mini-ontvanger:

- Ingangsspanning: 5V -24VDC
- Nominale uitgangsstroom: 5A
- Piek uitgangsstroom: 12A
- Bedrijfstemperatuur: -20 °C ÷ +35 °C

#### Geïntegreerde functies:

- Geheugen
- Modus (handmatige/automatische helderheid)
- Helderheidsaanpassing



050001721 25 g

10,30 €  
11,00 €



		5000 RSC50 2.0/PLEDC-ST	5000 RSC50 2.0/PLEDC	5000 RSC50 2.0/ASL	5000 RSC50 2.0/ASL
	A	1x	-	1x	-
	B	-	1x	1x	1x
	A	1x	1x	1x	-
	B	-	2x	1x	1x
	A	1x	2x	1x	-
	B	-	3x	1x	1x

## Accessoires voor RSC50 2.0 en C45PRO 2.0

### PM/5C

088880450 1,8 kg

**5-vaks magazijnbakjes, vervaardigd uit kunststof, met wandhouder**

- Binnenafmetingen van de bakjes: 95x120 mm

~~127,00 €~~  
**66,50 €**



600x140x165 mm

### PM/6C

088880440 970 g

**6-vaks magazijnbakjes, vervaardigd uit kunststof, met wandhouder**

- Binnenafmetingen van de bakjes: 80x60 mm

~~98,00 €~~  
**52,00 €**



600x95x115 mm

### CPMB/3C

088880443 2 kg

**3-vaks magazijnbakjes**

- Buitenframe van PP
- Lades voor kleine onderdelen van PET
- Stapelbaar
- Binnenafmetingen lade: 160x107x105 mm

~~60,50 €~~  
**35,00 €**



600x155x175 mm

088880445 1,5 kg

### CPMB/5C

**5-vaks magazijnbakjes**

- Buitenframe van PP
- Lades voor kleine onderdelen van PET
- Stapelbaar
- Binnenafmetingen lade: 90x86x62 mm

~~72,50 €~~  
**42,00 €**

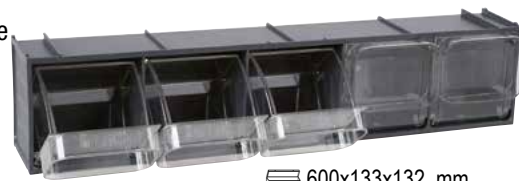

600x133x132 mm

#### Specificaties magazijnbakjes:

- Onbreekbaar
- Transparantie van glaseffect onveranderd in de loop van de tijd
- Krasbestendig
- Bestand tegen olie, zuren en agressieve chemicaliën
- Ook geschikt voor gebruik in voedingsmiddelen



### KIT 6VC/3C

**Set van 6 bakjes voor item CPMB/3C**

~~33,50 €~~  
**19,50 €**

088880453 830 g



6x



10x

### KIT 10VC/5C

**Set van 10 bakjes voor item CPMB/5C**

~~31,50 €~~  
**18,00 €**

088880455 570 g

### CP

**Wand spuitbushouder, vervaardigd uit staal**

088880470 522 g

~~123,50 €~~  
**72,50 €**



280x95x115 mm

## M3CA

088880485 20,5 kg

### ladenmodulevoor tweedeurskast C45PRO 2.0 AS2 en RSC50 2.0 A2

- 3 volledig uitneembare laden (661x360 mm), met kogellagers
- Ladehoogte: 78 mm
- Ladebodems beschermd door schuimrubbermatten
- Compleet geleverd met montagekit

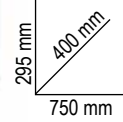

~~306,00 €~~  
**164,00 €**

## SP5S

088880475 1,8 kg

### Wandsteen met 5 compartimenten

- Gemaakt van plaatstaal
- 5 gereedschapsvakken variërend in hoogte

~~124,00 €~~  
**71,50 €**



260x60x290 mm

## SPC

088880480 1,5 kg

### Computer muurbeugel

~~99,50 €~~  
**53,50 €**

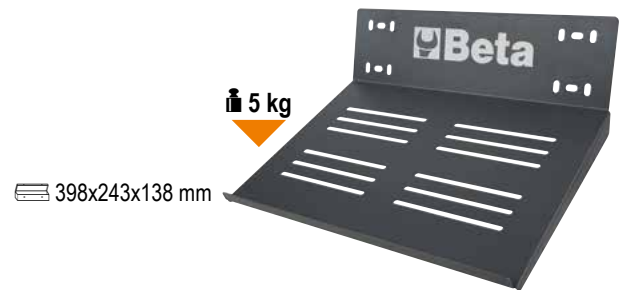

5 kg

398x243x138 mm

## SB

### Dophouder rail



	L mm			prijzen exclusief BTW.
SB1	210	088880201	10pc	<b>4,40 €</b>
SB2	280	088880202	10pc	<b>4,90 €</b>
SB3	360	088880203	10pc	<b>5,15 €</b>

## MB

### Dopsleutelklemmen voor SB dopho



				prijzen exclusief BTW.
MB0	1/4	088880210	50pc	<b>1,31 €</b>
MB1	3/8	088880211	50pc	<b>1,31 €</b>
MB2	1/2	088880212	50pc	<b>1,31 €</b>

## GM

### Klemhaken met schroef

			prijzen exclusief BTW.
GM6,5	088880250	5pc	<b>8,10 €</b>
GM9,5	088880251	5pc	<b>8,40 €</b>
GM13	088880252	5pc	<b>8,40 €</b>
GM16	088880253	5pc	<b>9,95 €</b>
GM19	088880254	5pc	<b>10,30 €</b>
GM25	088880255	5pc	<b>9,80 €</b>



## KIT/GPS

### Set bestaande uit 40 mm haak GPS en borgschroef VE1

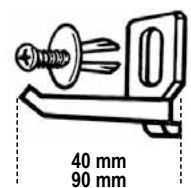

40 mm  
90 mm

	L			prijzen exclusief BTW.
KIT/GPS-40	40 mm	50pc	088880119	<b>2,54 €</b>
KIT/GPS-90	90 mm	50pc	088880117	<b>3,70 €</b>

## Accessoires voor RSC50 2.0 en C45PRO 2.0

### S55/8

088880420

Wandhouder voor 8 dubbele steeksleutels

173x113x36 mm

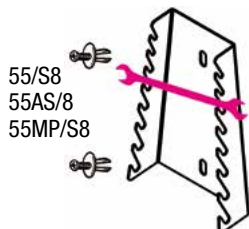

55/S8  
55AS/8  
55MP/S8

prijzen exclusief BTW.

**27,50 €**

### S55/12

088880421

Wandhouder voor 12 dubbele steeksleutels

286x138x44 mm

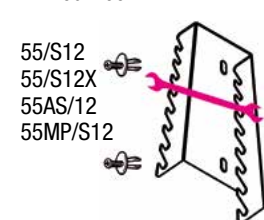

55/S12  
55/S12X  
55AS/12  
55MP/S12

prijzen exclusief BTW.

**34,00 €**

### ST2P

088880422

Wandhouder voor tangen

116x60x31 mm

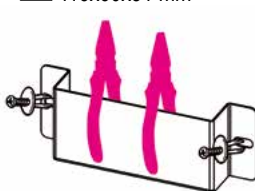

prijzen exclusief BTW.

**31,00 €**

### TSP

088880402

Gereedschapshouders

167x55x16 mm

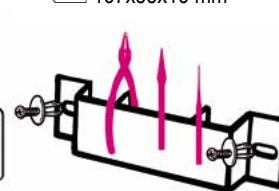

prijzen exclusief BTW.

**6,90 €**

### S952/10

088880423

Wandhouder voor T dopsleutels met cardangewricht

385x97x26 mm

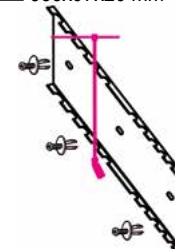

prijzen exclusief BTW.

**36,50 €**

### S1719BM

088880404

Wandhouder voor vijlen

165x48x32 mm

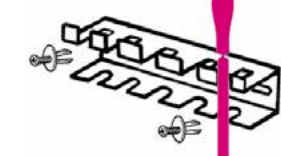

1719BMA: Q-T-P-M-R  
1719BMD: Q-T-P-M-R  
1719BMX: Q-T-P-M-R

prijzen exclusief BTW.

**21,00 €**

### SGN

088880405

Wandhouder voor korte schroevendraaiers

60x23x26 mm

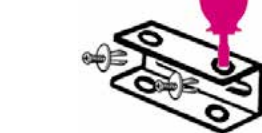

1221N - 1222N - 1229N/PZ  
1201EN-1202EN-1209EN/PZ

prijzen exclusief BTW.

**10,60 €**

### S42/17

088880428

Ophangrek voor steekringsleutels

577x42 mm

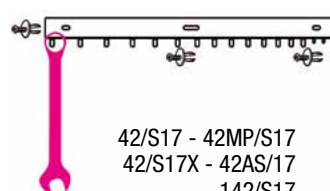

42/S17 - 42MP/S17  
42/S17X - 42AS/17  
142/S17

prijzen exclusief BTW.

**36,00 €**

### S951/6

088880429

Houder voor T sleutels

161x50x43 mm

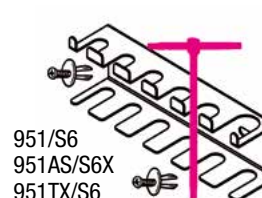

951/S6  
951AS/S6X  
951TX/S6

prijzen exclusief BTW.

**23,60 €**

### SPG11

088880910

Houder voor schroevendraaiers

283x49x35 mm

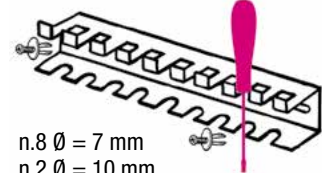

n.8 Ø = 7 mm  
n.2 Ø = 10 mm  
n.1 Ø = 12 mm

prijzen exclusief BTW.

**24,60 €**

### S1203/8

088880430

Houder voor schroevendraaiers

283x49x35 mm

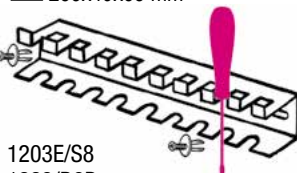

1203E/S8  
1223/D8P

prijzen exclusief BTW.

**26,00 €**

### S96T/8

088880431

Wandhouder voor T zeskantstiftsleutels

282x49x45 mm

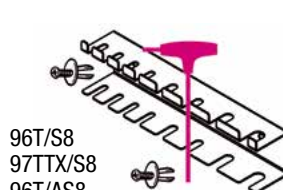

96T/S8  
97TTX/S8  
96T/AS8

prijzen exclusief BTW.

**26,00 €**

### 96T/SPV

000960958

Houders voor artikelen 96T en 97TTX

282x49x50 mm

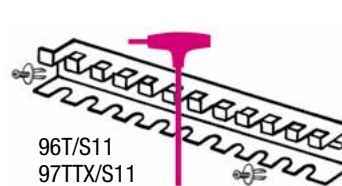

96T/S11  
97TTX/S11

prijzen exclusief BTW.

**51,00 €**

# CONFIGUREER IN 3D VOOR RSC50 2.0 EN C45PRO 2.0

## CONFIGUREER UW WERKPLAATSINRICHTING ONLINE IN 3D

### TEKEN DE MUREN

Plaats de wanden in de juiste afmetingen van uw werkplaats

### ONTWERP UW EIGEN WERKPLAATSINRICHTING

Selecteer en combineer de diverse modulaire onderdelen om uw eigen werkplaats samen te stellen



### BEKIJK het resultaat in 3D

Uw werkplaatsinrichting wordt direct weergegeven in 3D en kan bekeken worden vanuit diverse hoeken

### AANVRAGEN offerte

Print het resultaat van de inrichting in PDF-formaat en stuur het naar uw dealer voor een offerte



## OP MAAT GEMAAKTE INLEGBAKKEN OP VERZOEK

# VUL UW LADEN MET FOAM INLAY'S IN ZES STAPPEN

1



Bepaal uw wensen en  
communiceer uw keuze  
met het Beta verkooppunt

2

Afbeelding	Product	Beta N.
	Verstelbare griptang	010540022
	Waterpomptang	010470024
	Waterpomptang	011500046
	Sleufschroeven-draaiers	012011039
	Schroevendraaier voor Philips®	012021018

Zodra wij uw keuze hebben  
ontvangen zullen wij deze  
coderen en toevoegen als eerste  
assortiment van het project

3

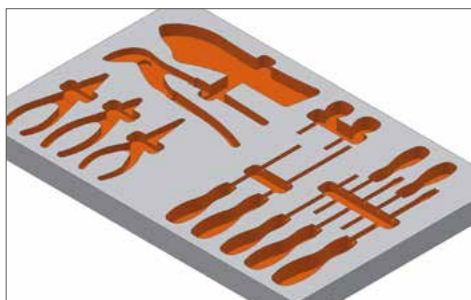

Wij ontwerpen  
het design

4

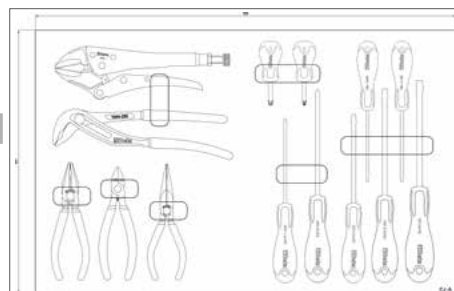

Wij sturen de uiteindelijke  
blauwdruk voor goedkeuring

5



Wij zullen de foam inlay's  
produceren in onze fabriek in Sovico

6



Wij leveren de gereedschappen  
in de naar wens gemaakte  
inlegbakken





2025 MOT02  
**WORLD**  
CHAMPIONSHIP

CELESTINO VIETTI

ALONSO LÓPEZ

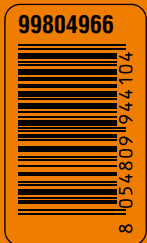

Beta Utensili S.p.A.  
via Volta, 18 | 20845 Sovico (MB) - tel +39 039 20771 | [www.beta-tools.com](http://www.beta-tools.com)