

Beta

1972/20V-13BMC



IT ISTRUZIONI PER L'USO

EN INSTRUCTIONS FOR USE

FR MODE D'EMPLOI

DE GEBRAUCHSANWEISUNG

ES INSTRUCCIONES

PT INSTRUÇÕES DE USO

NL GEBRUIKSAANWIJZING

PL ULOTKĘ INFORMACYJNĄ

HU HASZNÁLATI ÚTMUTATÓ

EL ΟΔΗΓΙΕΣ ΧΡΗΣΗΣ

DA BRUGSMANUAL

SL NAVODILA ZA UPORABO

SK NÁVOD NA POUŽITIE

CS NÁVOD K POUŽITÍ

RO INSTRUCȚIUNI DE UTILIZARE

BG ИНСТРУКЦИИ ЗА УПОТРЕБА

ISTRUZIONI PER L'USO

IT

MANUALE D'USO ED ISTRUZIONI PER TRAPANO REVERSIBILE A BATTERIA PRODOTTO DA:

BETA UTENSILI S.P.A.
Via A. Volta 18,
20845, Sovico (MB)
ITALIA

Documentazione redatta originariamente in lingua ITALIANA.

ATTENZIONE







IMPORTANTE LEGGERE COMPLETAMENTE IL PRESENTE MANUALE PRIMA DI UTILIZZARE L'UTENSILE. IN CASO DI MANCATO RISPETTO DELLE NORME DI SICUREZZA E DELLE ISTRUZIONI OPERATIVE, POSSONO VERIFICARSI SERI INFORTUNI.

Conservare accuratamente le istruzioni di sicurezza e consegnarle al personale utilizzatore.

DESTINAZIONE D'USO

- **Il trapano a batteria è destinato al seguente uso:**
 - Forare e svasare
 - Utilizzare solo accoppiato a batterie ricaricabili Beta 20V
- **Non sono consentite le seguenti operazioni:**
 - è vietato usare batterie diverse da quelle indicate

SICUREZZA DELLA POSTAZIONE DI LAVORO

-  Non utilizzare il trapano in ambienti contenenti atmosfere potenzialmente esplosive, perché possono svilupparsi scintille in grado di incendiare polveri, vapori.
-  Durante l'utilizzo del trapano per lavori eseguiti in quota, adottare tutte le misure preventive atte ad eliminare o minimizzare i rischi ad altri lavoratori, conseguenti a possibili cadute accidentali dell'attrezzatura (per esempio segregazione dell'area di lavoro, adeguata segnalazione, etc.).
-  Non esporre gli utensili elettrici alla pioggia o all'umidità.
-  Evitare il contatto con apparecchiature in tensione in quanto il trapano non è isolato ed il contatto con elementi in tensione può causare una scossa elettrica.
-  Impedire che bambini o visitatori possano avvicinarsi alla postazione di lavoro mentre si sta operando con il trapano. La presenza di altre persone provoca distrazione che può comportare la perdita del controllo sull'avvitatore a batteria.

INDICAZIONE PER LA SICUREZZA DEL PERSONALE

- Si raccomanda la massima attenzione avendo cura di concentrarsi sempre sulle proprie azioni. Non utilizzare il trapano in caso di stanchezza o sotto l'effetto di droghe, bevande alcoliche o medicinali.
- Utilizzare sempre i dispositivi di protezione individuale.
- Assicurarsi che l'interruttore sia in posizione off prima di collegarlo alla fonte di alimentazione.
- Trasportare l'utensile senza tenere il dito sull'interruttore.
- Mantenere sempre un appoggio ed un equilibrio adeguati. Ciò consente migliore controllo del trapano in situazioni impreviste.
- Non indossare vestiti larghi. Non portare bracciali e catenine. Tenere capelli, vestiti e guanti lontano da parti in movimento. Vestiti larghi, gioielli o capelli lunghi possono impigliarsi nelle parti in movimento
- Durante il non utilizzo, conservare il trapano fuori dalla portata dei bambini. Non permettere l'utilizzo a persone che non conoscono l'utilizzo del trapano o che non hanno letto queste istruzioni.
- Utilizzare il trapano, gli accessori, le punte ecc. in conformità alle presenti istruzioni e nel modo previsto, tenendo conto delle condizioni di lavoro e delle operazioni da eseguire. L'uso del trapano per operazioni diverse da quelle previste potrebbe causare situazioni di pericolo.
- Il trapano non deve essere modificato. Le modifiche possono ridurre l'efficacia delle misure di sicurezza ed aumentare i rischi per l'operatore.

INDICAZIONI DI SICUREZZA PER IL TRAPANO A BATTERIA

- Controllare che la targhetta di identificazione sia leggibile, eventualmente procurarsi la targhetta per la sostituzione dal produttore
- Nel caso di rottura del pezzo in lavorazione o della punta del trapano, possono essere scagliati dei pezzi ad elevata velocità.

ISTRUZIONI PER L'USO

IT

- L'operatore ed il personale addetto alla manutenzione devono essere in grado di gestire fisicamente il peso e la potenza del trapano.
- Evitare il contatto con elementi in movimento del trapano in quanto possono causare lesioni.
- Assicurarsi che il senso di rotazione del trapano sia consono all'utilizzo.
- Utilizzando il trapano è possibile che l'operatore, svolgendo le attività concernenti al lavoro, provi sensazioni fastidiose a mani, braccia, spalle e nell'area del collo. Assumere una posizione comoda evitando posizioni sfavorevoli. Cambiare la postura può aiutare ad evitare fastidi ed affaticamento.
- Non pulire mai il trapano con benzina, benzene, diluenti, alcool o simili.

 Attenzione nel caso di funzionamento prolungato, parti dell'utensile possono diventare caldi. Utilizzare guanti di protezione.





 Durante l'utilizzo del trapano sul pezzo da lavorare si generano rumori, a volte anche nocivi, per il personale esposto. Un'adeguata indagine fonometrica è necessaria per stabilire l'esatta assegnazione dello specifico dispositivo di protezione individuale dell'udito (otoprotettore) da utilizzare.

 Se da specifica indagine eseguita risulta che l'esposizione giornaliera alle vibrazioni generata durante l'utilizzo del trapano supera il valore limite di azione prevista dalla normativa vigente nel rispettivo paese, si devono utilizzare specifici guanti antivibrazione.

- Qualora dovreste accorgervi che la pelle delle dita diventa intorpidita o bianca, presenta formicolio o dolore, sospendere il lavoro con il trapano, informare il datore di lavoro e consultare un medico.
- Tenere il trapano con una presa non eccessivamente calda ma sicura, considerando le necessarie forze di reazione della mano.

DISPOSITIVI DI PROTEZIONE INDIVIDUALI PREVISTI DURANTE L'UTILIZZO DEL TRAPANO A BATTERIA

 La mancata osservanza delle seguenti avvertenze può causare lesioni fisiche e/o patologiche.

	INDOSSARE SEMPRE DISPOSITIVI OTOPROTETTORI QUANDO SI ADOPERA L'UTENSILE
	INDOSSARE SEMPRE GLI OCCHIALI PROTETTIVI QUANDO SI ADOPERA L'UTENSILE O QUANDO SI ESEGUE L'ATTIVITÀ DI MANUTENZIONE
	UTILIZZARE SEMPRE GUANTI DI PROTEZIONE DURANTE L'UTILIZZO DELL'UTENSILE
	UTILIZZARE SEMPRE CALZATURE DI SICUREZZA

 Ulteriori dispositivi di protezione individuali da utilizzare in funzione dei valori riscontrati nell'indagine di igiene ambientale/analisi rischi nell'eventualità che i valori superino i limiti previsti dalle vigenti normative.

UTILIZZO ACCURATO DEL TRAPANO A BATTERIA

- Non sottoporre il trapano a sovraccarico. Effettuare i propri lavori utilizzando il trapano esclusivamente per gli usi previsti.
- Non utilizzare se l'interruttore non funziona correttamente. Se l'utensile non può essere controllato con l'interruttore è pericoloso e deve essere riparato.
- Verificare sempre l'integrità dell'utensile. Non utilizzare il trapano il cui interruttore di avvio/arresto sia difettoso. Un trapano che non può più essere arrestato o avviato è pericoloso e deve essere riparato.
- Effettuare le regolazioni del trapano da spento. Scollegare la batteria nel caso in cui lo stesso non venga utilizzato. Questa misura preventiva ne impedisce l'avvio accidentale.
- Far riparare il trapano solo ed esclusivamente da personale specializzato e solo impiegando pezzi di ricambio originali. Per tali interventi potete rivolgervi al centro riparazioni di Beta Utensili S.p.A.
- E' vietato bloccare il tasto di azionamento con nastro adesivo o fascette

⚠ Per bloccare e supportare il pezzo in lavorazione utilizzare dispositivi di serraggio oppure morse. Non tenere il pezzo in lavorazione con una mano o bloccato con il corpo; così facendo non è più possibile operare in sicurezza.

DATI TECNICI

NUMERO DI GIRI A VUOTO in 1a Velocità	0 - 450 min ⁻¹
NUMERO DI GIRI A VUOTO in 2a Velocità	0 - 1650 min ⁻¹
COPPIA MASSIMA	80 Nm
TENSIONE BATTERIA	20 V
CAPACITA' MANDRINO	13 mm
COLPI AL MINUTO in 1ª Velocità	0 - 6750 (BPM)
COLPI AL MINUTO in 2ª Velocità	0 - 24000 (BPM)
PESO (ESCLUSA BATTERIA)	1,4 Kg
LUNGHEZZA TOTALE	210 mm
RUMORE (ISO 15744)	
LIVELLO POTENZA SONORA	$L_{WA} = 83,8 \text{ dB}$
LIVELLO PRESSIONE SONORA	$L_{PA} = 75,8 \text{ dB}$
VIBRAZIONI (ISO 28927)	
LIVELLO VIBRAZIONI	$3,275 \text{ m/s}^2$
INCERTEZZA	$K = 15 \text{ m/s}^2$

LEGENDA

1. Pulsante On/Off
2. Invertitore
3. Luce LED
4. Mandrino autobloccante
5. Frizione
6. Selettore di modalità a ghiera
7. Selettore velocità
8. Batteria
9. LED di ricarica
10. Pulsante di sgancio batteria

UTILIZZO

Accensione e spegnimento

Quando l'utensile è in funzione si accende la luce LED (3). Premere il pulsante On/Off (1). Il pulsante è dotato di controllo variabile della velocità. Premendo gradualmente il pulsante (1), il trapano si avvierà lentamente aumentando la velocità da minima a massima. L'utensile raggiunge la massima velocità quando il pulsante (1) viene premuto fino a fine corsa. Rilasciare completamente il pulsante (1) per arrestare l'utensile.

Impostazione del senso di rotazione

Spingendo l'invertitore (2), è possibile impostare il senso di rotazione del trapano. L'operazione può essere eseguita solo con il trapano completamente fermo. Posizionando l'invertitore (2) in posizione centrale, il pulsante (1) risulterà bloccato, in questo modo si impedirà l'avvio accidentale del trapano.

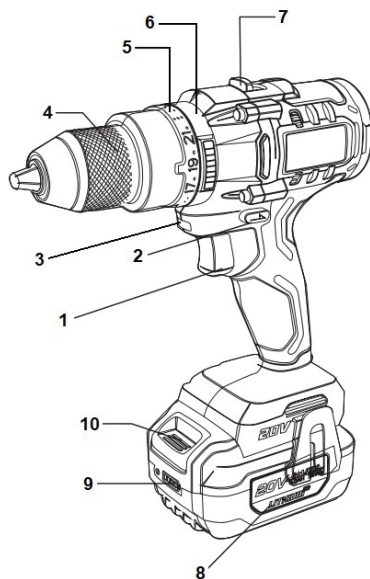

Impostazione della modalità

Il trapano è dotato di tre differenti modalità di funzionamento selezionabili mediante il selettore a ghiera (6).



Posizionare il selettore a ghiera (6) sul simbolo identificativo di **AVVITAMENTO**



Posizionare il selettore a ghiera (6) sul simbolo identificativo di **FORATURA**



Posizionare il selettore a ghiera (6) sul simbolo identificativo di **FORATURA CON PERCUSSIONE**

Regolazione coppia mandrino

Quando la ghiera (6) è posizionata sulla modalità avvitamento , è possibile regolare la coppia del mandrino agendo sulla ghiera (5) per impostare il valore della frizione da 1 (coppia minima) a 20 (coppia massima).

La frizione non interviene se la ghiera (6) è posizionata sulla modalità foratura o foratura con percussione.

Selezione della velocità

Il trapano dispone di due diverse velocità di utilizzo, selezionabili mediante il selettore di velocità (7). Selezionare la velocità di utilizzo a motore spento.

Posizione 1: Velocità minore

Posizione 2: Velocità maggiore

Collegamento alla Batteria

Prima di collegare la batteria dell'utensile verificare il livello di carica premendo il tasto 

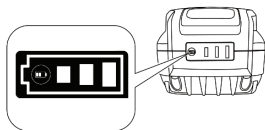

- 3 LED accesi: livello carica massimo

- 2 LED accesi: livello carica medio

- 1 LED acceso: livello carica basso

Per collegare il trapano alla batteria, far scorrere la base dell'utensile sui binari della batteria fino al completo inserimento:

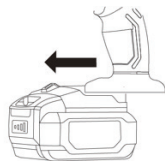

Per scollegare la batteria premere il pulsante di sblocco batteria (10) e far scorrere la base del trapano fino al completo disinserimento:

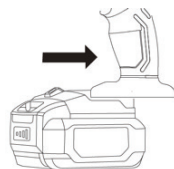

Scollegare la batteria al termine di ogni utilizzo e inserirla nel caricabatterie per la ricarica. Caricare le batterie con caricatore Beta attenendosi alle relative istruzioni.

MANUTENZIONE

Gli interventi di manutenzione e di riparazione devono essere eseguiti da personale specializzato. Per tali interventi potete rivolgervi al centro riparazioni di Beta Utensili S.p.A.

SMALTIMENTO



Il simbolo del cassonetto barrato riportato sull'apparecchiatura o sulla confezione indica che il prodotto, alla fine della sua vita utile, deve

essere smaltito separatamente dagli altri rifiuti urbani.

L'utilizzatore che intendesse smaltire questo strumento può:

- Consegnarlo presso un centro di raccolta di rifiuti elettronici od elettrotecnici.
- Riconsegnarlo al proprio rivenditore al momento dell'acquisto di uno strumento equivalente.
- Nel caso di prodotti ad uso esclusivo professionale, contattare il produttore che dovrà disporre una procedura per il corretto smaltimento.

Il corretto smaltimento di questo prodotto permette il riutilizzo delle materie prime in esso contenute ed evita danni all'ambiente ed alla salute umana.

Lo smaltimento abusivo del prodotto costituisce una violazione della norma sullo smaltimento di rifiuti pericolosi, comporta l'applicazione delle sanzioni previste.

GARANZIA

Questo utensile è fabbricato e collaudato secondo le norme attualmente vigenti nella Comunità Europea ed è coperto da garanzia per un periodo di 12 mesi per uso professionale o 24 mesi per uso non professionale.

Vengono riparati guasti dovuti a difetti di materiale o di produzione mediante ripristino o sostituzione dei pezzi difettosi a nostra discrezione.

L'effettuazione di uno o più interventi nel periodo di garanzia non modifica la data di scadenza della stessa.

Non sono soggetti a garanzia difetti dovuti all'usura, all'uso errato od improprio e le rotture causate da colpi e/o cadute. La garanzia decade quando vengono apportate modifiche, quando l'utensile viene manomesso o quando viene inviato all'assistenza smontato.

Sono espressamente esclusi danni causati a persone e/o cose di qualsiasi genere e/o natura, diretti e/o indiretti.

DICHIARAZIONE DI CONFORMITÀ CE

Dichiariamo sotto la nostra piena responsabilità che il prodotto descritto è conforme a tutte le disposizioni pertinenti alle seguenti Direttive e relative modifiche:

- Direttiva Macchine 2006/42/CE
- Direttiva Compatibilità Elettromagnetica (E.M.C.) 2014/30/UE;
- Direttiva sulla restrizione dell'uso di determinate sostanze pericolose nelle apparecchiature elettriche ed elettroniche (Ro.H.S.) 2011/65/UE;

Il Fascicolo Tecnico è disponibile presso:

BETA UTENSILI S.P.A.

Via A. Volta 18

20845 Sovico (MB)

ITALIA

30/10/2023

INSTRUCTIONS FOR USE

EN

OPERATION MANUAL AND INSTRUCTIONS FOR REVERSIBLE BATTERY DRILL MANUFACTURED BY:

BETA UTENSILI S.P.A.
Via A. Volta 18,
20845, Sovico (MB)
ITALY

Original documentation drawn up in ITALIAN.

CAUTION







IMPORTANT! READ THIS MANUAL THOROUGHLY BEFORE USING THE TOOL. FAILURE TO COMPLY WITH THE SAFETY STANDARDS AND OPERATING INSTRUCTIONS MAY RESULT IN SERIOUS INJURY

Store the safety instructions with care and hand them over to the users.

PURPOSE OF USE

- **The battery drill can be used for the following purposes:**
 - drilling and countersinking
 - use only with Beta's 20V rechargeable batteries
- **The battery drill must not be used for the following purposes:**
 - use of any batteries other than as stated.

WORK AREA SAFETY

-  Do not operate the drill in environments containing potentially explosive atmospheres, because sparks may be generated, which can ignite dust or fumes.
-  While using the drill for jobs performed high from the ground, take all necessary precautions, to eliminate or minimize risk to other workers, following accidental falling of any equipment (for example, isolation of the work area and placement of proper signs).
-  Do not expose any electric tools to rain or humidity.
-  Avoid contact with live equipment: the drill is not insulated, and contact with live parts can cause electric shocks.
-  Keep children and bystanders away from your workplace while operating the drill. Distractions from other people can cause you to lose control over the drill.

PERSONNEL SAFETY

- Stay alert; watch what you are doing. Do not use the drill while tired or under the influence of drugs, alcohol or medication.
- Always use personal protective equipment.
- Check that the switch is in the OFF position before connecting it to the power source.
- Do not keep your finger on the switch when carrying the tool
- Keep proper balance at all times. This will enable better control of the drill in unexpected situations.
- Do not wear loose clothing or jewellery. Keep your hair, clothing and gloves away from moving parts. Loose clothing, jewellery, and long hair can get caught in moving parts
- Store the drill out of the reach of children. Do not allow persons who are unfamiliar with the use of the drill or have not read these instructions to operate the tool.
- Operate the drill, accessories, bits etc. in accordance with these instructions and as intended, considering the working conditions as well as the operations to be performed. Using the drill for any operations other than as intended might result in hazardous situations.
- Do not modify the drill. This can reduce the effectiveness of safety measures and increase operator risk.

BATTERY DRILL SAFETY

- Make sure that the nameplate is readable; get a replacement nameplate from the manufacturer, if need be.
- If the workpiece or the drill bit should break, loose parts may be thrown at high speed.
- Operators and maintenance personnel should be physically able to handle the weight and power of the drill.
- Avoid contact with moving parts of the drill, as this may cause injury.
- Make sure that the direction of rotation of the drill is fit for use.

INSTRUCTIONS FOR USE

EN

- When using the drill, the operator may experience discomfort in the hands, arms, shoulders, or neck area. Adopt a comfortable posture, avoiding unfavourable positions. Changing posture may help avoid discomfort and fatigue.
- Do not clean the drill with petrol, benzene, diluents, alcohol or the like.

 **Caution:** if the tool is used over a protracted period of time, parts of it may become hot. Wear protective gloves.





 Using the drill on the workpiece generates noise, which may prove harmful to the exposed personnel. A proper phonometric survey is required to determine the personal hearing protective equipment (hearing protection) to use.

 If a specially conducted survey suggests that the daily exposure to vibration generated from the drill exceeds the limit value under the regulations in force in the respective country, anti-vibration gloves must be worn.

- If you notice that the skin of your fingers becomes numb, tingles or hurts, stop working with the drill, inform your employer and seek medical advice.
- Hold the drill securely, though not too firmly, according to the required reaction force of the hand.

PERSONAL PROTECTIVE EQUIPMENT TO WEAR WHILE OPERATING BATTERY DRILL

 Failure to observe the following warnings may result in physical injury and/or disease

	ALWAYS WEAR HEARING PROTECTION WHILE OPERATING TOOL
	ALWAYS WEAR EYE PROTECTION WHILE OPERATING TOOL OR PERFORMING MAINTENANCE JOBS
	ALWAYS WEAR PROTECTIVE GLOVES AGAINST PHYSICAL AGENTS WHILE OPERATING TOOL
	ALWAYS WEAR SAFETY SHOES.

 Additional personal protective equipment to wear according to the values found in the environmental hygiene/risk analysis survey if the values exceed the limits under current regulations.

BATTERY DRILL USE AND CARE

- Do not overload the drill. Use the drill only as intended.
- Do not use if the switch does not work properly. If the tool cannot be controlled by means of the switch, it is dangerous and must be repaired.
- Always check that the tool is free from defects. Do not use a drill that has a defective on/off switch. A drill that can no longer be stopped or started is dangerous and must be repaired.
- Make any adjustments when the drill is off. When the drill is not used, disconnect the battery. This safety measure prevents accidental starting of the drill.
- Have the drill repaired only through trained personnel. Only use original replacement parts. For such jobs, you can contact Beta Utensili S.p.A.'s repair centre.
- The start button must not be locked with adhesive tape or clamps.

 Use clamping devices or a vice to secure and support the workpiece. Holding the workpiece by hand or against your body will not allow for safe operation of the drill.

INSTRUCTIONS FOR USE

EN

TECHNICAL DATA

IDLE RPMs in 1st gear
IDLE RPMs in 2nd gear

MAXIMUM TORQUE

BATTERY VOLTAGE

CHUCK CAPACITY

IMPACTS PER MINUTE in 1st gear

IMPACTS PER MINUTE in 2nd gear

WEIGHT (EXCLUDING BATTERY)

OVERALL LENGTH

NOISE (ISO 15744)

SOUND POWER LEVEL

SOUND PRESSURE LEVEL

VIBRATIONS (ISO 28927)

VIBRATION LEVEL

UNCERTAINTY

0 - 450 min⁻¹

0 - 1650 min⁻¹

80 Nm

20 V

13 mm

0 - 6750 (BPM)

0 - 24000 (BPM)

1,4 Kg

210 mm

$L_{WA} = 83,8$ dB

$L_{PA} = 75,8$ dB

$3,275$ m/s²

$K = 15$ m/s²

KEY TO SYMBOLS

1. On/Off button
2. Revers Switch
3. LED light
4. Autochuck
5. Clutch
6. Ring mode selector
7. Speed selector
8. Battery
9. Charge LED
10. Battery release button

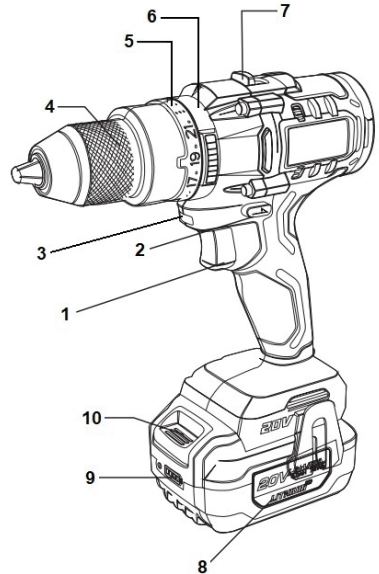

USE

Power on and off

When the tool is in operation, LED light (3) turns on.

Press On/Off button (1). The button is fitted with a variable speed controller. Gradually pressing button (1) harder, the drill will start slowly, speed being increased from minimum to maximum. The tool reaches its maximum speed when button (1) is pressed until it stops. To stop the tool, release button (1) completely.

Setting direction of rotation

Pushing reverse switch (2) allows the direction of rotation of the drill to be set. This operation can only be performed if the drill is not running. Setting reverse switch (2) to the central position will cause button (1) to be locked, which will prevent accidental starting of the drill.

INSTRUCTIONS FOR USE

EN

Operating mode selection

The drill supports three different operating modes, which can be selected by means of ring selector (6).



Shift ring selector (6) to the SCREWING symbol.



Shift ring selector (6) to the DRILLING symbol.



Shift ring selector (6) to the IMPACT drilling symbol.

Chuck torque adjustment

When the ring (6) is in the start mode , chuck torque can be adjusted by means of ring (5), the clutch being set from value 1 (minimum torque) to value 20 (maximum torque).

The clutch is not operated if ring (6) is in the drilling or impact drilling mode.

Speed selection

The drill supports two different operating speeds, which can be selected by means of speed selector (7). Select the operating speed with the motor switched off.

Position 1: Lower speed

Position 2: Higher speed

Connection to battery

Before connecting the tool battery, check the charge level by pressing button  :

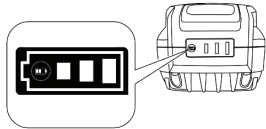

- 3 LEDs on: maximum charge level

- 2 LEDs on: medium charge level

- 1 LED on: low charge level

To connect the drill to the battery, slide the tool base on the battery rails until fully inserted:

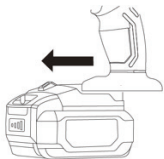

To disconnect the battery, press battery unlocking button (10) and slide the base of the drill battery, until fully removed:

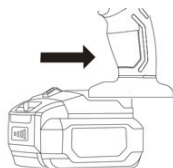

Disconnect the battery after each use, and insert it into the battery charger for charging. Charge the batteries with a charger supplied by Beta, following the relevant instructions.

INSTRUCTIONS FOR USE

EN

MAINTENANCE

Repair and calibration jobs must be carried out by trained personnel only. For such jobs, you can contact Beta Utensili S.P.A.'s repair centre.

DISPOSAL



The crossed-out wheeled bin symbol on the equipment or packaging means that the product should be collected separately from other types of urban waste at the end of its useful life.

Any user who is going to dispose of this tool can:

- Deliver it to an appropriate collection facility for electronic or electrotechnical equipment
- Return it to the dealer upon purchase of a new equivalent item of equipment
- in case of a product for professional use only, contact the manufacturer which will arrange for the product to be properly disposed of.

Proper disposal of this product allows the raw materials contained in it to be reused and prevents damage to the environment or human health. Illegal disposal of this product is a violation of the provision concerning the disposal of hazardous waste and will give way to the application of such fines as provided for under current regulations.

WARRANTY

This tool is manufactured and tested in accordance with current EU regulations, and is covered by a 12-month warranty for professional use or a 24-month warranty for nonprofessional use.

We will repair any breakdowns caused by material or manufacturing defect by fixing the defective pieces or replacing them at our discretion.

The tool must be delivered to the Purchasing Centre complete with the relevant documentation (proof of purchase).

Should assistance be required once or several times during the warranty period, the expiry date of this warranty will remain unchanged.

This warranty will not cover defects due to wear, misuse or breakdowns caused by blows and/or falls.

In addition, this warranty will no longer be valid if any changes are made, or if the tool is forced or sent to the customer service in pieces.

This warranty explicitly excludes any damage to people and/or things, whether direct or consequential

EU DECLARATION OF CONFORMITY CE

We hereby declare, assuming full responsibility, that the described product complies with all the relevant provisions of the following Directives and amendments thereto:

- Machinery directive 2006/42/CE
- Directive (E.M.C.) 2014/30/CE
- Directive (Ro.H.S.) 2011/65/CE

The Technical Brochure is available at:

BETA UTENSILI S.p.A.

Via A. Volta 18,
20845 Sovico (MB)
ITALY

30/10/2023

NOTICE D'UTILISATION ET INSTRUCTIONS POUR PERCEUSE RÉVERSIBLE À BATTERIE FABRIQUÉE PAR :

BETA UTENSILI S.P.A.
Via A. Volta 18,
20845, Sovico (MB)
ITALIE

Documentation rédigée à l'origine en langue ITALIENNE

ATTENTION







IL EST IMPORTANT DE LIRE INTÉGRALEMENT LE PRÉSENT MANUEL AVANT D'UTILISER L'OUTIL. LE NON-RESPECT DES NORMES DE SÉCURITÉ ET DES INSTRUCTIONS D'UTILISATION PEUT PROVOQUER DE GRAVES ACCIDENTS.

Garder scrupuleusement les instructions sur la sécurité et les remettre au personnel concerné.

DESTINATION D'UTILISATION

- **La perceuse à batterie est destinée à l'utilisation suivante :**
 - percer et évaser
 - à utiliser uniquement avec les batteries rechargeables Beta 20V
- **Les opérations suivantes sont interdites :**
 - Il est interdit d'utiliser des batteries autres que celles indiquées.

SÉCURITÉ DU POSTE DE TRAVAIL

-  Ne pas utiliser la perceuse dans des milieux contenant des atmosphères potentiellement explosives car les étincelles peuvent donner feu aux poussières ou aux vapeurs.
-  Lors de l'utilisation de la perceuse pour les travaux effectués en hauteur, adopter toutes les mesures de prévention pour éliminer ou réduire au minimum les risques envers les autres travailleurs, dus notamment aux possibles chutes accidentelles de l'outil (en délimitant par exemple la zone de travail et en prévoyant des signaux visibles etc.).
-  Ne pas exposer les outils électriques à la pluie ou à l'humidité.
-  Éviter le contact avec des appareils sous tension : la perceuse n'est pas isolée et le contact avec des éléments sous tension peut provoquer une secousse électrique.
-  Empêcher que des enfants ou des visiteurs s'approchent du poste de travail pendant les opérations avec la perceuse. La présence d'autres personnes peut distraire l'opérateur qui peut perdre le contrôle de la perceuse à batterie.

RECOMMANDATIONS POUR LA SÉCURITÉ DU PERSONNEL

- La plus grande attention doit être apportée aux actions effectuées. Ne pas utiliser la perceuse en cas de fatigue ou sous l'effet de drogues, de boissons alcooliques ou de médicaments.
- Utiliser systématiquement les équipements de protection individuelle.
- S'assurer que l'interrupteur soit en position OFF avant de le brancher à la source d'alimentation
- Transporter l'outil sans garder le doigt sur l'interrupteur.
- Maintenir systématiquement un appui et un équilibre appropriés. Cela permet un meilleur contrôle de la perceuse en cas de situations imprévues.
- Ne pas porter de vêtements larges. Ne pas porter de bracelets ou de chaînettes. Faire en sorte que la chevelure, les vêtements et les gants soient toujours loin des parties en mouvement. Les vêtements larges, les bijoux ou les cheveux peuvent être entraînés dans les parties en mouvement.
- En fin d'utilisation, ranger la perceuse hors de portée des enfants. Ne pas permettre l'utilisation par des personnes qui ne connaissent pas la perceuse ou qui n'ont pas lu ces instructions.
- Utiliser la perceuse, les accessoires, les mèches etc. dans le respect de ces instructions et de la manière prévue, en tenant compte des conditions de travail et des opérations à effectuer. Utiliser la perceuse pour des opérations autres que celles prévues pourrait donner lieu à des situations dangereuses.
- La perceuse ne doit pas être modifiée. Les modifications peuvent réduire l'efficacité des mesures de sécurité et augmenter les risques pour l'opérateur.

INDICATIONS DE SÉCURITÉ POUR LA PERCEUSE À BATTERIE

- Contrôler si la plaque d'identification est lisible ; si besoin est, se procurer une plaque de remplacement chez le fabricant.
- Des pièces peuvent être projetées à haute vitesse en cas de rupture de la pièce travaillée ou de la mèche de la perceuse.
- L'opérateur et le personnel préposé à la maintenance doivent être en mesure de gérer physiquement le poids et la puissance de la perceuse.
- Éviter tout contact avec les pièces mobiles de la perceuse car elles peuvent provoquer des blessures.
- S'assurer que le sens de rotation de la perceuse convient à l'utilisation.
- En utilisant la perceuse, il est possible que l'opérateur, en accomplissant les activités liées à son travail, éprouvent des sensations désagréables au niveau des mains, des bras, des épaules et de la zone du cou. Le fait d'adopter une position confortable, d'éviter les positions incorrectes et de changer de posture peut aider à éviter les gênes et la fatigue.
- Ne jamais nettoyer la perceuse avec de l'essence, du benzène, des diluants, de l'alcool ou similaires.

Attention au fonctionnement prolongé de la perceuse : une partie de l'outil peut devenir chaude. Utiliser des gants de protection.

Pendant l'utilisation de la perceuse sur la pièce à travailler, le personnel est exposé à des bruits parfois nuisibles. Une analyse phonométrique est nécessaire pour définir l'attribution correcte de l'équipement spécifique de protection individuelle de l'ouïe à utiliser.

Si l'analyse effectuée révèle que l'exposition quotidienne aux vibrations générées pendant l'utilisation de la perceuse dépasse la valeur limite d'action prévue par la norme en vigueur dans le pays concerné, il est nécessaire d'utiliser des gants anti-vibrations prévus à cet effet.

- Si l'on constate que la peau des doigts est engourdie ou qu'elle blanchit, si l'on ressent des fourmillements ou une douleur, interrompre l'utilisation de la perceuse, informer l'employeur et consulter un médecin.
- Tenir la perceuse de manière non excessivement ferme mais sûre, en tenant compte des forces de réactions nécessaires de la main.

ÉQUIPEMENTS DE PROTECTION INDIVIDUELLE PRÉVUS LORS DE LA PERCEUSE À BATTERIE

Le non-respect des indications suivantes peuvent entraîner des lésions physiques et/ou des pathologies.

	PORTER SYSTÉMATIQUEMENT DES ÉQUIPEMENTS DE PROTECTION DE L'OUÏE PENDANT L'UTILISATION DE L'OUTIL.
	PORTER SYSTÉMATIQUEMENT DES LUNETTES DE PROTECTION PENDANT L'UTILISATION DE L'OUTIL OU PENDANT L'ACTIVITÉ DE MAINTENANCE.
	UTILISER SYSTÉMATIQUEMENT DES GANTS DE PROTECTION CONTRE LES AGENTS PHYSIQUES PENDANT L'UTILISATION DE L'OUTIL.
	PORTER SYSTÉMATIQUEMENT DES CHAUSSURES DE SÉCURITÉ.

Équipements de protection individuelle supplémentaires à utiliser en fonction des valeurs relevées dans l'analyse de l'hygiène du milieu et des risques, au cas où ces valeurs dépasseraient les limites prévues par la réglementation en vigueur.

UTILISATION ATTENTIVE DE LA PERCEUSE À BATTERIE

- Ne pas soumettre la perceuse à surcharge. Effectuer les travaux en utilisant la perceuse exclusivement pour l'usage prévu.
- Ne pas utiliser l'outil si l'interrupteur ne fonctionne pas correctement. Si l'outil ne peut pas être contrôlé avec l'interrupteur, il est dangereux et doit être réparé.
- Contrôler systématiquement l'intégrité de l'outil. N'utiliser aucune perceuse dont l'interrupteur de mise en marche/arrêt est défectueux. Une perceuse qui ne peut plus être arrêtée ou mise en marche est dangereuse et doit être réparée.
- Effectuer les réglages avec la perceuse éteinte. Débrancher la batterie en cas d'inutilisation. Cette mesure de prévention empêche la mise en marche accidentelle de la perceuse.
- Faire réparer la perceuse seulement et exclusivement par un personnel spécialisé. Utiliser des pièces de rechange originales. Pour ces interventions, vous pouvez vous adresser au centre des réparations de Beta Utensili S.p.A.
- Il est interdit de bloquer le bouton de commande avec du ruban adhésif ou des serre-câbles.

⚠ Pour bloquer et soutenir la pièce travaillée, utiliser des dispositifs de serrage ou des étaux. Ne pas tenir la pièce travaillée dans la main ou bloquée avec le corps : de cette manière la sécurité du travail n'est pas garantie.

DONNÉES TECHNIQUES

NOMBRE DE TOURS À VIDE avec 1ère vitesse	0 - 450 min ⁻¹
NOMBRE DE TOURS À VIDE avec 2ème vitesse	0 - 1650 min ⁻¹
COUPLE MAXIMAL	80 Nm
TENSION BATTERIE	20 V
CAPACITÉ MANDRIN	13 mm
COUPS PAR MINUTE avec 1ère vitesse	0 - 6750 (BPM)
COUPS PAR MINUTE avec 2ème vitesse	0 - 24000 (BPM)
POIDS (SANS BATTERIE)	1,4 Kg
LONGUEUR TOTALE	210 mm
BRUIT (ISO 15744)	
NIVEAU DE PUISSANCE SONORE	$L_{WA} = 83,8 \text{ dB}$
NIVEAU DE PRESSION SONORE	$L_{PA} = 75,8 \text{ dB}$
VIBRATIONS (ISO 28927)	
NIVEAU DE VIBRATIONS	$3,275 \text{ m/s}^2$
UNCERTAINTY	$K = 15 \text{ m/s}^2$

LÉGENDE

1. Bouton On/Off
2. Onduleur
3. Lumière LED
4. Mandrin autobloquant
5. Embrayage
6. Sélecteur de mode à bague
7. Sélecteur de vitesse
8. Batterie
9. LED de recharge
10. Bouton de décrochage de la batterie

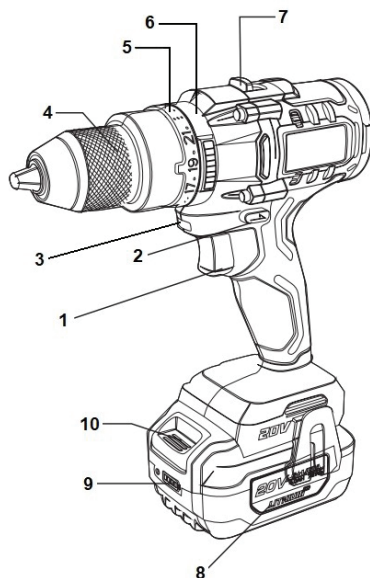

UTILISATION

Allumer et éteindre

Lorsque l'outil est en marche, le voyant LED intégré (3) s'allume. Appuyer sur le bouton on/off (1) Le bouton est équipé de contrôle variable de la vitesse. En appuyant progressivement sur le bouton (1), la perceuse commence à augmenter lentement la vitesse du minimum au maximum. L'outil atteint la vitesse maximale en appuyant à fond sur le bouton (1). Relâcher complètement le bouton (1) pour arrêter l'outil.

Réglage du sens de rotation

En poussant l'onduleur (2), il est possible de régler le sens de rotation de la perceuse. L'opération ne peut être effectuée qu'avec la perceuse complètement arrêtée. En plaçant l'onduleur (2) en position centrale, le bouton (1) sera bloqué, évitant ainsi un démarrage accidentel de la perceuse.

Réglage du mode

La perceuse est équipée de trois modes de fonctionnement différents qui peuvent être sélectionnés à l'aide du sélecteur à bague (6).



Positionner le sélecteur à bague (6) sur le symbole d'identification de VISSAGE.



Positionner le sélecteur à bague (6) sur le symbole d'identification de PERÇAGE.



Positionner le sélecteur à bague (6) sur le symbole d'identification de PERÇAGE À PERCUSSION.

Réglage du couple de broche

Lorsque la bague (6) est positionnée en mode vissage, il est possible de régler le couple du mandrin en agissant sur la bague (5) pour régler la valeur de friction de 1 (couple minimal) à 20 (couple maximal).

L'embrayage n'intervient pas si la bague (6) est positionnée en mode perçage ou perçage à percussion.

Sélection de la vitesse

La perceuse dispose de deux modes de fonctionnement différents qui peuvent être sélectionnés à l'aide du sélecteur de vitesse (7). Sélectionner la vitesse d'utilisation avec le moteur éteint.

Position 1 : Vitesse inférieure

Position 2 : Vitesse supérieure

Collegamento alla Batteria

Avant de brancher la batterie de l'outil, vérifier le niveau de charge en appuyant sur le bouton  :

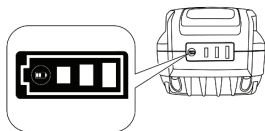

- 3 LED allumées : niveau de charge maximal

- 2 LED allumées : niveau de charge moyen

- 1 LED allumée : niveau de charge faible

Pour connecter la perceuse à la batterie, faire glisser la base de l'outil sur les rails de la batterie jusqu'à insertion complète :

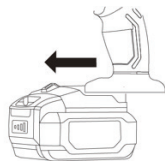

Pour déconnecter la batterie, appuyez sur le bouton de libération de la batterie (10) et faites glisser la base de la perceuse jusqu'à ce qu'elle soit complètement désengagée :

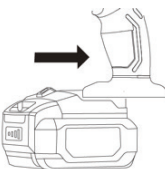

Débrancher la batterie après chaque utilisation et la placer dans le chargeur pour la charger.
Charger les batteries avec le chargeur Beta en respectant les instructions correspondantes.

MAINTENANCE

Les interventions de réparation et l'éventuel étalonnage doivent être effectués par un personnel spécialisé. Pour ces interventions, veuillez vous adresser au centre de réparation de Beta Utensili S.p.A.

ÉCOULEMENT



Le symbole du bac barré reporté sur l'appareil ou sur l'emballage indique que le produit, à la fin de sa durée de vie, doit être écoulé séparément des autres déchets urbains. L'utilisateur qui doit écouler cet instrument peut:

le remettre à un centre de collecte de déchets électroniques ou électrotechniques;

le retourner au vendeur au moment de l'achat d'un instrument équivalent;

en cas de produit à usage professionnel exclusif, contacter le producteur qui devra disposer d'une procédure pour l'écoulement correct.

L'écoulement correct de ce produit permet la réutilisation des matières premières qui le composent et évite les dommages à l'environnement et à la santé humaine. L'écoulement illégal du produit représente une violation de la norme sur l'écoulement des déchets dangereux et comporte l'application des sanctions prévues.

GARANTIE

Cet équipement est fabriqué et testé selon les normes actuellement en vigueur dans la Communauté Européenne. La garantie est valide pour une période de 12 mois pour un usage professionnel ou de 24 mois pour un usage non professionnel. Toutes les pannes dues à un défaut matériel ou de production seront réparées, en ajustant ou en remplaçant les pièces défectueuses à notre discrétion. La réalisation d'une ou de plusieurs interventions pendant la période de garantie n'en modifie pas la date d'échéance. La garantie ne couvre pas les problèmes dus à l'usure des composants, à un usage erroné ou incorrect de l'outil, aux ruptures causées par des coups et/ou des chutes. La garantie devient caduque en cas de modifications, si l'équipement est altéré et s'il est envoyé en pièces à l'assistance. Tous les dommages causés aux personnes et/ou aux biens, directs et/ou indirects et de quelque genre ou nature que ce soit, sont exclus de la garantie.

DICHIARAZIONE DI CONFORMITÀ CE

Nous déclarons sous notre pleine responsabilité que le produit est conforme à toutes les dispositions pertinentes aux Directives

- Directive Machines 2006/42/UE

- Directive (E.M.C) 2014/30/UE

- Directive (Ro.H.S.) 2011/65/UE.

Le Fascicule Technique est disponible chez :

BETA UTENSILI S.p.A.

Via A. Volta 18,

20845 Sovico (MB)

ITALIE

30/10/2023

BEDIENUNGSANLEITUNG FÜR AKKU-BOHRMASCHINE MIT RECHTS- UND LINKSLAUF HERGESTELLT VON:

BETA UTENSILI S.P.A.
Via A. Volta 18,
20845, Sovico (MB)
ITALIEN

Dokumentation Original in ITALIENISCHER SPRACHE verfasst.

ACHTUNG







WICHTIG! VOR GEBRAUCH DES WERKZEUGS DIESE BEDIENUNGSANLEITUNG VOLLSTÄNDIG LESEN. DIE NICHTBEACHTUNG DER SICHERHEITSVORSCHRIFTEN UND DER BEDIENUNGSANLEITUNGEN KANN SCHWERE VERLETZUNGEN VERURSACHEN.

Die Sicherheitsanweisungen sorgfältig aufbewahren und dem Bedienerpersonal übergeben.

BESTIMMUNGSZWECK

- Die Akku-Bohrmaschine hat folgende Zweckbestimmung:
 - Bohren und Spitzensenken
 - Nur mit wiederaufladbaren 20-V-Akkus von Beta verwenden
- **Non sono consentite le seguenti operazioni:**
 - Die Verwendung anderer Akkus ist verboten

SICUREZZA DELLA POSTAZIONE DI LAVORO

-  Verwenden Sie die Bohrmaschine nicht in Umgebungen mit explosionsgefährdeter Atmosphäre, da Funken entstehen können, welche die Entzündung von Staub oder Dämpfen herbeiführen können.
-  Während des Gebrauchs der Bohrmaschine in Höhe treffen Sie alle Sicherheitsmaßnahmen, um die Risiken hinsichtlich möglichen Herunterfallen der Gerätschaften zu beseitigen oder zu reduzieren (zum Beispiel, Abgrenzung des Arbeitsbereichs, angemessene Beschilderung usw.).
-  Die Elektrowerkzeuge weder Regen noch Feuchtigkeit aussetzen.
-  Vermeiden Sie den Kontakt mit unter Spannung stehenden Geräten: die Bohrmaschine ist nicht isoliert und der Kontakt mit unter Spannung stehenden Teilen kann einen elektrischen Schlag verursachen.
-  Sorgen Sie dafür, dass sich Kinder oder Besucher nicht dem Arbeitsplatz nähern können, wenn Sie mit der Bohrmaschine arbeiten. Der Aufenthalt anderer Personen lenkt bei der Arbeit ab, wodurch die Kontrolle über die Akku-Bohrmaschine verloren gehen könnte.

HINWEISE FÜR DIE SICHERHEIT DES PERSONALS

- Bei der Arbeit ist stets mit höchster Vorsicht und Konzentration vorzugehen. Auf keinen Fall mit der Bohrmaschine arbeiten, wenn Sie müde sind oder unter Drogen-, Alkohol- oder Medikamenteneinfluss stehen.
- Tragen Sie stets persönliche Schutzausrüstung.
- Vergewissern Sie sich, dass sich der Schalter in der Aus-Stellung befindet, bevor Sie das Gerät an die Stromquelle anschließen.
- Tragen Sie das Gerät, ohne den Finger auf dem Schalter zu halten.
- Behalten Sie stets den Körper im Gleichgewicht und suchen Sie einen sicheren Stand. Dies erlaubt eine bessere Kontrolle über die Bohrmaschine im Falle von unerwarteten Situationen.
- Tragen Sie keine weite Kleidung. Tragen Sie keine Armbänder und Halsketten. Halten Sie Haare, Kleidung und Handschuhe von den beweglichen Teilen fern. Lose Kleidung, Schmuck oder lange Haare können sich in beweglichen Teilen verfangen.
- Die Bohrmaschine außerhalb der Reichweite von Kindern verwahren. Die Bohrmaschine darf nur von Personen verwendet werden, die mit ihr vertraut sind oder diese Anleitung gelesen haben.
- Verwenden Sie die Bohrmaschine, das Zubehör, die Bohrerstippen usw. stets in Übereinstimmung mit dieser Anleitung, in der vorgesehenen Weise sowie unter Berücksichtigung der Arbeitsbedingungen und der auszuführenden Arbeiten. Eine zweckfremde Verwendung der Bohrmaschine kann zu gefährlichen Situationen führen.
- Es dürfen keine Änderungen an der Bohrmaschine vorgenommen werden. Die eventuellen Umänderungen verringern die Sicherheitsmaßnahmen und erhöhen das Risiko für den Bediener.

SICHERHEITSHINWEISE FÜR DIE AKKU-BOHRMASCHINE

- Kontrollieren Sie, dass das Typenschild lesbar ist. Ist dem nicht so, besorgen Sie sich ein neues Typenschild zum Austausch beim Hersteller.
- Bei Bruch des Werkstücks oder der Bohrer Spitze können die Bruchstücke mit hoher Geschwindigkeit herausgeschleudert werden.
- Das Bediener- und Wartungspersonal muss körperlich für den Umgang mit Größe, Gewicht und Leistungsvermögen der Bohrmaschine in der Lage sein.
- Vermeiden Sie den Kontakt mit den beweglichen Teilen der Bohrmaschine, um Verletzungen vorzubeugen.
- Stellen Sie sicher, dass die Drehrichtung der Bohrmaschine dem Verwendungszweck entspricht.
- Nach lang andauernder Benutzung der Bohrmaschine ist es möglich, dass der Bediener bei der Arbeit durch die extremen Schwingungen ein Kribbeln in den Händen oder ein unangenehmes Gefühl in Armen, Schultern und im Nackenbereich verspürt. Eine bequeme Position oder die Haltung ändern helfen diese unangenehmen Ermüderscheinungen zu vermeiden.
- Reinigen Sie die Bohrmaschine niemals mit Benzin, Benzol, Verdünnern, Alkohol oder ähnlichem.

Achtung: Bei längerem Gebrauch können Teile des Werkzeugs heiß werden. Verwenden Sie Schutzhandschuhe.

Während des Gebrauchs der Bohrmaschine entwickeln Sie Geräusche, die für den Bediener schädigend sein können. Um die korrekte persönliche Schutzausrüstung (Gehörschutz) festzulegen, muss eine genaue Untersuchung des Geräuschpegels vorgenommen werden.

Wenn eine spezifische Untersuchung ergibt, dass die Tages-Schwingungsbelastung während des Gebrauchs der Bohrmaschine den von den geltenden Vorschriften im Benutzerland festgelegten Höchstwert überschreitet, müssen spezifische Vibrationschutzhandschuhe benutzt werden.

- Wenn Sie merken sollten, dass die Haut der Finger weiß wird oder Taubheitsgefühle und Schmerzen eintreten, ist die Arbeit mit der Bohrmaschine sofort einzustellen. Informieren Sie den Arbeitgeber und wenden Sie sich an einen Arzt.
- Halten Sie die Bohrmaschine sicher aber nicht zu fest in der Hand, da die erforderlichen Reaktionskräfte der Hand zu berücksichtigen sind.

VORGESEHENE PERSÖNLICHE SCHUTZAUSRÜSTUNG BEI VERWENDUNG DER AKKU-BOHRMASCHINE

Die Nichtbeachtung der folgenden Warnhinweise kann zu körperlichen Verletzungen und/oder Krankheiten führen

	BEI DEM GEBRAUCH DES DRUCKLUFTWERKZEUGS STETS GEHÖRSCHUTZ TRAGEN
	BEI DER ARBEIT MIT DEM DRUCKLUFTWERKZEUG ODER WÄHREND DESSEN WARTUNG STETS EINE SCHUTZBRILLE TRAGEN
	BEI DEM GEBRAUCH DES WERKZEUGS STETS SCHUTZHANDSCHUHE GEGEN PHYSIKALISCHE EINWIRKUNGEN VERWENDEN
	STETS SICHERHEITSSCHUHE VERWENDEN

Die nachfolgende persönliche Schutzausrüstung ist zu verwenden, wenn die im Rahmen der Raumhygieneuntersuchungen/Risikoanalyse ermittelten Werte die von den geltenden Vorschriften vorgesehenen Grenzwerte überschreiten.

ORGFÄLTIGER GEBRAUCH DER AKKU-BOHRMASCHINE

- Überlasten Sie die Bohrmaschine nicht. Verwenden Sie die Bohrmaschine ausschließlich für die vorgesehene Zweckbestimmung.
- Bei defektem Schalter die Bohrmaschine nicht verwenden. Lässt sich das Werkzeug nicht mit dem Schalter steuern, ist es gefährlich und reparaturbedürftig.
- Überprüfen Sie stets die Unversehrtheit des Werkzeugs. Verwenden Sie keine Bohrmaschinen, deren Start-/Stopp-Schalter fehlerhaft ist. Eine Bohrmaschine, die weder angehalten noch gestartet werden kann, ist gefährlich und muss repariert werden.
- Nehmen Sie Einstellungen an der Bohrmaschine nur im ausgeschalteten Zustand vor. In unbenutztem Zustand den Akku abnehmen. Mit dieser Maßnahme wird das unbeabsichtigte Einschalten der Bohrmaschine ausgeschlossen.
- Lassen Sie die Bohrmaschine ausschließlich von qualifiziertem Fachpersonal und nur mit Original-Ersatzteilen reparieren. Für diese Arbeiten können Sie sich ans Reparaturzentrum von Beta Utensili S.p.A. wenden.
- Es ist verboten, den Betätigungsknopf mit Klebeband oder Schellen zu blockieren.

⚠ Zum Blockieren und Stützen des Werkstücks verwenden Sie Spannvorrichtungen oder Schraubstöcke. Halten Sie das Werkstück weder mit der Hand noch mit dem Körper fest, das Sie sich so in Gefahr bringen könnten.

TECHNISCHE DATEN

LEERLAUFDREHZAHN im 1. Drehzahlbereich	0 - 450 min ⁻¹
LEERLAUFDREHZAHN im 2. Drehzahlbereich	0 - 1650 min ⁻¹
MAXIMALES DREHMOMENT	80 Nm
AKKU-SPANNUNG	20 V
BOHRFUTTERAUFNHME	13 mm
SCHLÄGE PRO MINUTE im 1. Drehzahlbereich	0 - 6750 (BPM)
SCHLÄGE PRO MINUTE im 2. Drehzahlbereich	0 - 24000 (BPM)
GEWICHT (OHNE AKKU)	1,4 Kg
GESÄMTLÄNGE	210 mm
GERÄUSCH (ISO 15744)	
SCHALLLEITUNGSPGEL	L _{WA} = 83,8 dB
SCHALLDRUCKPGEL	L _{PA} = 75,8 dB
SCHWINGUNGEN (ISO 28927)	
SCHWINGUNGSPGEL	3,275 m/s ²
UNCERTAINTY	K= 15 m/s ²

LEGENDE

1. Ein-/Aus-Taste
2. Umrichter
3. LED-Licht
4. Selbstsperrendes Bohrfutter
5. Kupplung
6. Moduswahl über Ringeinstellung
7. Drehzahlregler
8. Akku
9. LED-Ladeanzeige
10. Akku-Entriegelungstaste

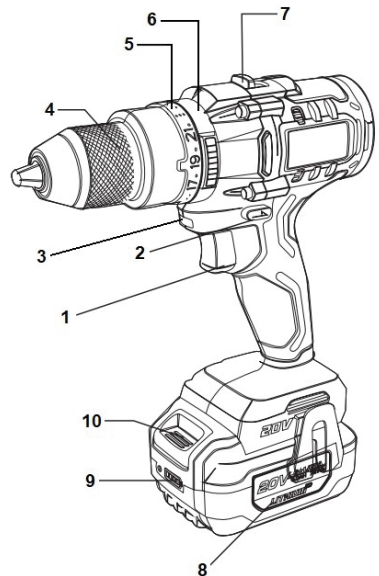

GEBRAUCH

Ein- und Ausschalten

Bei laufendem Werkzeug leuchtet die LED (3) auf. Betätigen Sie die Ein-/Aus-Taste (1). Die Taste verfügt über eine variable Drehzahlsteuerung. Durch schrittweises Betätigen der Taste (1) läuft die Bohrmaschine langsam an und steigert die Drehzahl vom niedrigsten zum höchsten Drehzahlbereich. Bei ganz durchgedrückter Taste (1) erreicht das Werkzeug die maximale Drehzahl. Bei Auslassen der Taste (1) kommt das Werkzeug zum Stillstand.

Drehrichtung einstellen

Durch Betätigen des Umschalters (2) kann die Drehrichtung der Bohrmaschine eingestellt werden. Das ist nur bei vollkommen stillstehender Bohrmaschine möglich. Mit dem Umschalter (2) in Mittelstellung resultiert die Taste (1) verriegelt, so dass ein versehentliches Einschalten der Bohrmaschine unmöglich ist.

Betriebsmodus einstellen

Die Bohrmaschine ist mit drei verschiedenen Betriebsarten ausgestattet, die mit dem Einstellring (6) ausgewählt werden können.



Stellen Sie den Einstellring (6) auf das Symbol SCHRAUBEN.



Stellen Sie den Einstellring (6) auf das Symbol BOHREN



Stellen Sie den Einstellring (6) auf das Symbol SCHLAGBOHREN

Spindeldrehmoment einstellen

Steht der Einstellring (6) auf Schraubetrieb , kann das Spindeldrehmoment durch Einwirken auf den Einstellring (5) reguliert werden, um den Kupplungswert von 1 (minimales Drehmoment) bis 20 (maximales Drehmoment) einzustellen. Die Kupplung greift nicht, wenn der Einstellring (6) auf Bohr- oder Hammerbohrmodus steht.

Drehzahlwahl

Die Bohrmaschine verfügt über zwei Drehzahlbereiche, die mit dem Drehzahlregler (7) gewählt werden können. Wählen Sie die Betriebsdrehzahl bei ausgeschaltetem Motor.

Position 1: Niedrigere Drehzahl

Position 2: Höhere Drehzahl

Anschluss an Akku

Bevor Sie den Akku des Werkzeugs anschließen, prüfen Sie den Ladezustand durch Betätigen der Taste  :

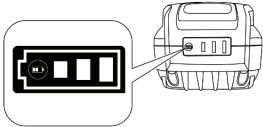

- 3 LEDs leuchten: maximaler Ladezustand
- 2 LEDs leuchten: mittlerer Ladezustand
- 1 LED leuchtet: niedriger Ladezustand

Um den Akku an die Bohrmaschine anzuschließen, schieben Sie den Sockel des Werkzeugs vollkommen in die Akku-Schienen:

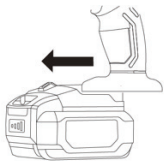

Um den Akku zu entfernen, drücken Sie den Akku-Entriegelungsknopf (10) und schieben Sie den Sockel des Bohrers, bis er vollständig entriegelt ist:

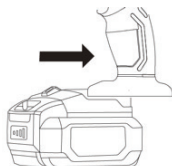

Entfernen Sie den Akku nach jedem Gebrauch und stellen Sie ihn zum Aufladen in das Ladegerät.
Laden Sie die Akkus mit dem Ladegerät Beta auf und halten Sie sich dabei an die jeweiligen Anweisungen.

WARTUNG

Wartungs- und Reparatureingriffe sind von Fachpersonal durchzuführen. Für diese Arbeiten können Sie sich ans Reparaturzentrum von Beta Utensili S.p.A. wenden.

ENTSORGUNG



Das auf dem Gerät oder auf der Verpackung aufgeführte Symbol der durchgestrichenen Mülltonne weist darauf hin, dass das Produkt am Ende seiner Nutzzeit getrennt von anderen Abfällen entsorgt werden muss:

Es an einer Sondermüllentsorgungsstelle für elektronische und elektrotechnische Geräte abgeben.

Es dem Händler beim Kauf eines gleichwertigen Gerätes zurückgeben.

Bei Produkten für den professionellen Gebrauch kontaktieren Sie den Hersteller, der für die korrekte Entsorgung sorgen muss.

Die korrekte Entsorgung dieses Produkts ermöglicht die Wiederverwertung der enthaltenen Rohstoffe und vermeidet Umwelt- und Gesundheitsschäden. Die widerrechtliche Entsorgung des Produkts stellt eine Übertretung des Gesetzes für die Entsorgung von gefährlichen Abfällen dar und führt zur Anwendung einer vom Gesetz vorgesehenen Verwaltungsstrafe.

GARANTIE

Dieses Werkzeug wird entsprechend der in der Europäischen Gemeinschaft geltenden Bestimmungen hergestellt und geprüft und hat eine Garantie für einen Zeitraum von 12 Monaten für den beruflichen Gebrauch oder von 24 Monaten für den privaten Gebrauch. Störungen, die auf Material- oder Fertigungsfehler zurückzuführen sind, werden unentgeltlich durch Reparatur oder Austausch der defekten Teile beseitigt bzw. wieder instandgesetzt. Die Durchführung einer oder mehrerer Reparaturen unter Garantie hat keinerlei Auswirkungen auf die Garantiedauer des Werkzeugs. Von der Garantie ausgeschlossen sind Fehler, die auf natürlichen Verschleiß, unsachgemäßen Gebrauch und Brüche infolge von Stößen und/Stürzen zurückzuführen sind. Die Garantie verfällt, wenn das Druckluftwerkzeug verändert oder dem Kundendienst in zerlegtem Zustand übergeben wird. Ausdrücklich ausgeschlossen sind Personen- und/oder Sachschäden jeglicher Herkunft, direkter und/oder indirekter Art.

EU-KONFORMITÄTSERKLÄRUNG **CE**

Wir erklären in alleiniger Verantwortung, dass das beschriebene Produkt allen einschlägigen Bestimmungen der folgenden Richtlinien und dazugehörigen Änderungen entspricht:

- Maschinenrichtlinie 2006/42/EG ;
- Richtlinie (EMV) 2014/30/EU;
- Richtlinie (RoHS) 2011/65/EU.

Die technische Dokumentation und Akte ist verfügbar bei:

BETA UTENSILI S.P.A.

Via A. Volta 18

20845 Sovico (MB)

ITALIEN

30/10/2023

INSTRUCCIONES

ES

MANUAL DE USO E INSTRUCCIONES PARA TALADRO ATORNILLADOR REVERSIBLE FABRICADO POR:

BETA UTENSILI S.P.A.
Via A. Volta 18,
20845, Sovico (MB)
ITALIA

Documentación redactada originariamente en ITALIANO.

ATENCIÓN







IMPORTANTE: LEA COMPLETAMENTE ESTE MANUAL ANTES DE UTILIZAR LA HERRAMIENTA. DE NO RESPETAR LAS NORMAS DE SEGURIDAD Y LAS INSTRUCCIONES OPERATIVAS, PUEDEN PRODUCIRSE ACCIDENTES GRAVES.

Guarde con cuidado las instrucciones de seguridad y entréguelas al personal usuario.

DESTINO DE USO

- **El taladro atornillador está destinado al siguiente uso:**
 - taladrar y avellanar
 - utilice tan sólo acoplado a baterías recargables Beta 20V
- **No están permitidas las siguientes operaciones:**
 - Queda prohibido utilizar baterías diferentes de las indicadas

SEGURIDAD DEL PUESTO DE TRABAJO

-  No utilice el taladro en medios que contienen atmósferas potencialmente explosivas al poderse desarrollar chispas que pueden incendiar polvos o vapores.
-  Durante la utilización del taladro en caso de trabajos realizados en altura, adopte todas las medidas de prevención con el objeto de eliminar o minimizar los riesgos a otros trabajadores, producidos por posibles caídas accidentales del equipo (por ejemplo separación del área de trabajo, señalización adecuada etc.).
-  No exponga las herramientas eléctricas a la lluvia o la humedad.
-  Evite el contacto con aparatos en tensión: el taladro no está aislado y el contacto con elementos en tensión puede producir un calambre.
-  Impida que niños o visitantes puedan acercarse al puesto de trabajo mientras se está trabajando con el taladro. La presencia de otras personas produce distracción que puede suponer la pérdida de control en el taladro atornillador.

INDICACIÓN PARA LA SEGURIDAD DEL PERSONAL

- Se recomienda la máxima atención, tratando de concentrarse siempre en lo que se hace. No utilizar el taladro en caso de cansancio o bajo el efecto de drogas, bebidas alcohólicas o medicinas.
- Utilice siempre los siguientes dispositivos individuales de protección.
- Asegúrese de que el interruptor se encuentra en posición de off antes de conectarlo a la fuente de alimentación.
- Transporte la herramienta sin mantener el dedo sobre el interruptor.
- Mantenga siempre un apoyo y un equilibrio adecuados. Lo cual permite mejorar el control del taladro en situaciones imprevistas.
- No lleve puesta ropa ancha. No lleve puestas pulseras y cadenas. Mantenga el cabello, la ropa y los guantes lejos de partes en movimiento. Ropa ancha, joyas o cabello largo pueden quedar atrapados en las partes en movimiento.
- Cuando no lo utiliza, guarde el taladro fuera del alcance de los niños. No permita el uso a personas que no conocen la utilización del taladro o que no han leído estas instrucciones.
- Utilice el taladro, sus accesorios, brocas etc., de conformidad con estas instrucciones y de la manera prevista, considerando las condiciones de trabajo y las operaciones a llevar a cabo. El uso del taladro para operaciones diferentes de las previstas podría producir situaciones de peligro.
- El taladro no ha de modificarse. Las modificaciones pueden reducir la eficacia de las medidas de seguridad y aumentar los riesgos para el operario.

INSTRUCCIONES

ES

INDICACIONES DE SEGURIDAD PARA EL TALADRO ATORNILLADOR

- Compruebe que la placa de identificación sea legible; de lo contrario, pida al fabricante una placa para la sustitución.
- Pueden salir disparadas piezas a velocidad elevada de romperse la pieza que se está trabajando o la broca del taladro.
- El operario y el personal destinado al mantenimiento han de poder controlar físicamente el peso y la potencia del taladro.
- Evite el contacto con elementos en movimiento del taladro, porque pueden producir lesiones.
- Asegúrese de que el sentido de rotación del taladro es consecuente con la utilización.
- Utilizando el taladro es posible que el operario, al desempeñar las actividades relativas al trabajo, perciba sensaciones molestas en las manos, los brazos, los hombros y en el área del cuello. Ponerse en una postura cómoda evitando posiciones desfavorables o cambiar de postura pueden ayudar a evitar molestias y cansancio.
- Nunca limpie el taladro con gasolina, benceno, disolventes, alcohol o similares.

 Atención en caso de funcionamiento prolongado: partes de la herramienta pueden ponerse calientes. Utilice guantes de protección.





 Durante l'utilizzo del trapano sul pezzo da lavorare si generano rumori, a volte anche nocivi, per il personale esposto. Un'adeguata indagine fonometrica è necessaria per stabilire l'esatta assegnazione dello specifico dispositivo di protezione individuale dell'udito (otoprotettore) da utilizzare.

 De resultar de una investigación específica que la exposición diaria a las vibraciones que se genera durante la utilización del taladro sobrepasa el valor límite previsto por la normativa vigente en el país correspondiente, han de utilizarse guantes especiales anti-vibraciones.

- De darse cuenta que la piel de sus dedos se entorpece, o bien se pone blanca, presenta hormigueo o dolor, suspenda el trabajo con el taladro, informe al empleador y consulte a un médico
- Mantenga el taladro sujetándolo de una manera no excesivamente firme sino segura, considerando las fuerzas necesarias de reacción de la mano.

DISPOSITIVOS DE PROTECCIÓN INDIVIDUAL PREVISTOS DURANTE LA UTILIZACIÓN DEL TALADRO ATORNILLADOR

 El incumplimiento de las siguientes advertencias puede provocar lesiones físicas y/o enfermedades.

	LLEVE SIEMPRE PUESTOS DISPOSITIVOS DE PROTECCIÓN AURICULAR CUANDO UTILIZA LA HERRAMIENTA
	LLEVE SIEMPRE PUESTAS LAS GAFAS DE PROTECCIÓN CUANDO UTILIZA LA HERRAMIENTA O CUANDO LLEVA A CABO ACTUACIONES DE MANTENIMIENTO
	UTILICE SIEMPRE GUANTES DE PROTECCIÓN PARA AGENTES FÍSICOS DURANTE LA UTILIZACIÓN DE LA HERRAMIENTA
	UTILICE SIEMPRE CALZADO DE SEGURIDAD

 Otros dispositivos de protección individual a utilizar dependiendo de los valores detectados durante la investigación de higiene del medio/ análisis de riesgos de sobrepasar valores límite previstos por la normativa vigente.

INSTRUCCIONES

ES

UTILIZACIÓN CUIDADOSA DEL TALADRO ATORNILLADOR

- No someta el taladro a sobrecarga. El taladro ha de utilizarse tan sólo para llevar a cabo las operaciones previstas.
- No utilice cuando el interruptor no funciona correctamente. De no poder controlar la herramienta con el interruptor, la misma resulta peligrosa y ha de repararse.
- Compruebe siempre la integridad de la herramienta. No utilice ninguno taladro cuyo interruptor de arranque/parada esté defectuoso. Un taladro que no puede detenerse o arrancarse es peligroso y ha de repararse.
- Lleve a cabo los ajustes del taladro cuando el mismo está apagado. Desconecte las baterías cuando el mismo no se utiliza. Esta medida de prevención impide el arranque accidental del taladro.
- La reparación del taladro ha de correr a cargo tan sólo y exclusivamente de personal especializado. Utilice piezas de repuesto originales. Para dichas actuaciones puede acudir al centro de reparaciones de Beta Utensili S.p.A.
- Queda prohibido bloquear la tecla de accionamiento con cinta adhesiva o abrazaderas.

⚠ Para bloquear y sujetar la pieza que se está trabajando utilice dispositivos de apriete o bien tornillos de banco. No sujete la pieza que está trabajando con una mano o bloqueándola con el cuerpo; de esta manera resulta imposible trabajar en condiciones de seguridad.

DATOS TÉCNICOS

NÚMERO DE REVOLUCIONES EN VACÍO en 1a velocidad	0 - 450 min ⁻¹
NÚMERO DE REVOLUCIONES EN VACÍO en 2a velocidad	0 - 1650 min ⁻¹
PAR MÁXIMO	80 Nm
TENSIÓN DE LA BATERÍA	20 V
CAPACIDAD DEL MANDRIL	13 mm
GOLPES AL MINUTO en 1a velocidad	0 - 6750 (BPM)
GOLPES AL MINUTO en 2a velocidad	0 - 24000 (BPM)
PESO (EXCLUIDA LA BATERÍA)	1,4 Kg
LONGITUD TOTAL	210 mm
RUIDO (ISO 15744)	
NIVEL DE POTENCIA DE SONIDO	L _{WA} = 83,8 dB
NIVEL DE PRESIÓN DE SONIDO	L _{PA} = 75,8 dB
VIBRACIONES (ISO 28927)	
NIVEL DE VIBRACIONES	3,275 m/s ²
UNCERTAINTY	K = 15 m/s ²

LEYENDA

1. Pulsador On/Off
2. Inversor
3. Luz LED
4. Mandril autobloqueante
5. Embrague
6. Selector de modalidad de arandela
7. Selector de velocidad
8. Batería
9. LED de recarga
10. Pulsador de desenganche de la batería

UTILIZACIÓN

Encendido y apagado

Cuando la herramienta está funcionando se enciende la luz LED (3). Oprima el pulsador On/Off (1). El pulsador está dotado de control variable de velocidad. Al oprimir gradualmente el pulsador (1), el taladro arrancará lentamente aumentando la velocidad de mínima a máxima. La herramienta alcanza la velocidad máxima cuando el pulsador (1) se oprime hasta fin de carrera. Suelte completamente el pulsador (1) para detener la herramienta.

Selección del sentido de rotación

Al empujar el inversor (2), se puede seleccionar el sentido de rotación del taladro. La operación puede llevarse a cabo tan sólo cuando el taladro está completamente parado. Al colocar el inversor (2) en posición central, el pulsador (1) resultará bloqueado, de esta forma se impide que el taladro arranque accidentalmente.

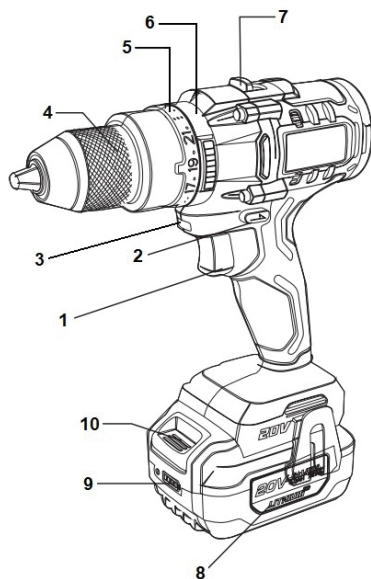

Selección de la modalidad

El taladro está dotado de tres modalidades de funcionamiento diferentes que pueden seleccionarse mediante el selector de arandela (6).



Coloque el selector de arandela (6) en el símbolo identificativo de ENROSCADO.



Coloque el selector de arandela (6) en el símbolo identificativo de PERFORACIÓN.



Coloque el selector de arandela (6) en el símbolo identificativo de PERFORACIÓN CON PERCUSIÓN.

Selección del par del mandril



Cuando la arandela (6) está colocada en la modalidad  enroscado, se puede seleccionar el par del mandril maniobrando la arandela (5) para seleccionar el valor del embrague de 1 (par mínimo) a 20 (par máximo).

El embrague no interviene cuando la arandela (6) está colocada en la modalidad perforación o perforación con percusión.

Selección de la velocidad

El taladro dispone de dos velocidades diferentes de utilización, que pueden seleccionarse mediante el selector de velocidad (7). Seleccione la velocidad de utilización cuando el motor está apagado.

Posición 1: Velocidad menor

Posición 2: Velocidad mayor

Conexión a la batería

Antes de conectar la batería de la herramienta compruebe el nivel de carga pulsando la tecla  :

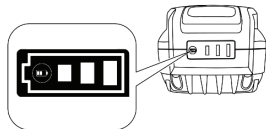

- 3 LEDES encendidos: nivel de carga máximo

- 2 LEDES encendidos: nivel de carga medio

- 1 LED encendido: nivel de carga bajo

Para conectar el taladro a la batería, deslice la base de la herramienta sobre los carriles de la batería hasta que se introduzca completamente:

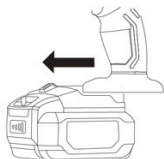

Para desconectar la batería, pulse el botón de liberación de la batería (10) y deslice la base del taladro hasta que se desenganche por completo:

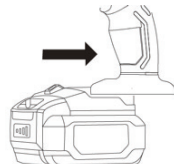

Desconecte la batería al final de cada utilización e introdúzcala en el cargador de baterías para la recarga. Cargue las baterías con cargador Beta siguiendo las instrucciones correspondientes.

MANTENIMIENTO

Las operaciones de reparación y de posible calibración han de correr a cargo de personal especializado. Para dichas operaciones puede acudir al centro de reparaciones de Beta Utensili S.P.A.

ELIMINACIÓN



El símbolo del contenedor tachado que viene en el equipo o en su envase significa que el producto, al final de su vida útil, ha de eliminarse separado de otros residuos urbanos.

El usuario que desea eliminar este instrumento puede:

- Entregarlo a un centro de recogida de residuos electrónicos o electrotécnicos.
- Devolverlo al revendedor cuando compra un instrumento equivalente.
- En caso de productos de uso profesional exclusivo, contacte con el fabricante que tendrá que llevar a cabo el procedimiento para la eliminación correcta.

La eliminación correcta de este producto permite reutilizar las materias primas contenidas en el mismo y evita daños al medio ambiente y la salud humana. La eliminación abusiva del producto representa una violación de la norma sobre la eliminación de residuos peligrosos y supone la aplicación de las sanciones previstas.

GARANTÍA

Este equipo se ha fabricado y ensayado con arreglo a las normas actualmente vigentes en la Unión Europea. Está cubierto por garantía durante un período de 12 meses para uso profesional o 24 meses para uso no profesional. Se repararán averías debidas a defectos de material o producción mediante reposición o sustitución de piezas defectuosas a nuestra discreción. La efectucción de una o más actuaciones durante el período de garantía no modifica la fecha de caducidad de la misma. This warranty will not cover defects due to wear, misuse or breakdowns caused by blows and/or falls. La garantía cesa cuando se aportan modificaciones, cuando el instrumento se altera o cuando se envía a reparación desmontado. Quedan expresamente excluidos daños ocasionados a personas y/o objetos de cualquier tipo y/o naturaleza, directos y/o indirectos.

DECLARACIÓN DE CONFORMIDAD UE CE

Declaramos bajo nuestra plena responsabilidad que el producto descrito cumple todas las normas relativas a las siguientes Directivas y modificaciones correspondientes:

- Directiva Máquina 2006/42/CE
- Directiva (E.M.C.) 2014/30/UE;
- Directiva (Ro.H.S.) 2011/65/UE;

El Informe Técnico está disponible en:
BETA UTENSILI S.p.A.
Via A. Volta 18,
20845 Sovico (MB)
ITALIA

30/10/2023

INSTRUÇÕES DE USO

PT

MANUAL DE USO E INSTRUÇÕES PARA FURADEIRA REVERSÍVEL COM BATERIA FABRICADA POR:

BETA UTENSILI S.P.A.
Via A. Volta 18,
20845, Sovico (MB)
ITALIA

Documentação redigida no original no idioma ITALIANO.

ATENÇÃO







IMPORTANTE: LER TOTALMENTE O PRESENTE MANUAL ANTES DE UTILIZAR A FERRAMENTA. SE AS NORMAS DE SEGURANÇA E AS INSTRUÇÕES OPERACIONAIS NÃO FOREM RESPEITADAS, PODEM OCORRER ACIDENTES GRAVES

Guardar com cuidado as instruções de segurança e entregá-las ao pessoal utilizador.

FINALIDADE DE USO

- **A furadeira com bateria é finalizada ao seguinte uso:**
 - furar e escarear
 - utilizar apenas acoplado com baterias recarregáveis Beta 20V
- **Não podem ser efetuadas as operações a seguir:**
 - é proibido usar baterias diferentes daquelas indicadas

SEGURANÇA DA POSIÇÃO DE TRABALHO

-  Não utilizar a furadeira em ambientes que contêm atmosferas potencialmente explosivas, porque podem ser desenvolvidas faíscas capazes de incendiar poeiras ou vapores.
-  Durante a utilização da furadeira para trabalhos efetuados em altura, adotar todas as medidas de prevenção capazes de eliminar ou reduzir os riscos a outros trabalhadores, por causa de possíveis quedas acidentais do equipamento (por exemplo, isolamento da área de trabalho, sinalização adequada etc.).
-  Não expor as ferramentas elétricas à chuva ou humidade.
-  Evitar o contato com aparelhagens sob tensão: a furadeira não é isolada e o contato com elementos sob tensão pode causar um choque elétrico.
-  Impedir que crianças ou visitantes possam aproximar-se da posição de trabalho enquanto se está operando com a furadeira. A presença de outras pessoas provoca distração que pode implicar na perda do controlo da furadeira com bateria.

INDICAÇÃO PARA A SEGURANÇA DO PESSOAL

- Recomenda-se a máxima atenção tomando o cuidado de concentrar-se sempre nas próprias ações. Não utilizar a furadeira no caso de cansaço ou sob o efeito de drogas, bebidas alcoólicas ou remédios.
- Utilizar sempre os equipamentos de proteção individual.
- Verificar que o interruptor esteja na posição de desligado antes de o ligar à fonte de alimentação.
- Transporte a ferramenta sem manter o dedo sobre o interruptor.
- Manter sempre um apoio e um equilíbrio apropriados. Isso permite um controlo melhor da furadeira em situações imprevistas.
- Não use roupas largas. Não use pulseiras e colares. Mantenha o cabelo, a roupa e as luvas longe das partes em movimento. Roupas largas, jóias ou cabelos compridos podem ficar presos nas partes em movimento.
- Quando não for utilizada, guardar a furadeira fora do alcance de crianças. Não permitir que a furadeira seja utilizada por pessoas que não conhecem a sua utilização ou que não tenham lido as instruções.
- Utilizar a furadeira, os acessórios, as brocas etc. de acordo com estas instruções e da maneira prevista, levando em conta as condições de trabalho e as operações a serem efetuadas. A utilização da furadeira para operações diferentes das previstas poderá causar situações de perigo.
- A furadeira não deve ser alterada. As modificações podem reduzir a eficácia das medidas de segurança e aumentar os riscos para o operador.

INSTRUÇÕES DE USO

PT

INSTRUÇÕES DE SEGURANÇA PARA FURADEIRAS COM BATERIA

- Controlar se a etiqueta de identificação está legível; se não for legível providenciar com o fabricante a etiqueta para a substituição.
- Podem ser lançados pedaços em velocidade elevada no caso de quebra da peça em processamento ou da broca da furadeira.
- O operador e o pessoal encarregado da manutenção devem ser capazes de controlar fisicamente o peso e a potência da furadeira.
- Evitar o contato com elementos em movimento da furadeira, pois podem causar ferimentos.
- Verificar que o sentido de rotação da furadeira seja adequado para a utilização.
- Utilizando a furadeira é possível que o operador, ao realizar as atividades relativas ao trabalho, sinta sensações incômodas nas mãos, braços, ombros e na área do pescoço. Assumir uma posição confortável evitando posições desfavoráveis ou mudar a postura podem ajudar a evitar incômodos e cansaço.
- Não limpar nunca a furadeira com gasolina, benzeno, diluentes, álcool ou similares.

 **Atenção** no caso de funcionamento prolongado: partes da ferramenta podem ficar quentes. Utilizar luvas de proteção.





 Durante a utilização da furadeira na peça a utilizar são gerados ruídos, às vezes até nocivos, para o pessoal exposto. É necessária uma investigação fonométrica apropriada para estabelecer a atribuição exata do equipamento específico de proteção individual do ouvido (protetor auricular) a utilizar.

 Se da investigação específica efetuada consta que a exposição diária às vibrações geradas durante a utilização da furadeira ultrapassa o valor limite de ação prevista pela norma vigente no respectivo país, devem ser utilizadas luvas específicas antivibração.

- Se porventura for percebido que a pele dos dedos fica entorpecida, ou branca, apresenta formigamento ou dor, interromper o trabalho com a furadeira, informar o empregador e consultar um médico.
- Segurar a furadeira com uma presa não excessivamente forte mas segura, considerando as forças de reação necessárias da mão.

EQUIPAMENTOS DE PROTEÇÃO INDIVIDUAL PREVISTOS DURANTE A UTILIZAÇÃO DA FURADEIRA COM BATERIA

 A falta de observação dos seguintes avisos pode causar ferimentos físicos e/ou patologias.

	USAR SEMPRE EQUIPAMENTOS DE PROTEÇÃO AURICULARES QUANDO FOR USADA A FERRAMENTA
	USAR SEMPRE OS ÓCULOS DE PROTEÇÃO QUANDO USAR A FERRAMENTA OU QUANDO EFETUAR A ATIVIDADE DE MANUTENÇÃO
	UTILIZAR SEMPRE LUVAS DE PROTEÇÃO PARA AGENTES FÍSICOS DURANTE A UTILIZAÇÃO DA FERRAMENTA
	UTILIZAR SEMPRE CALÇADOS DE SEGURANÇA

 Outros equipamentos de proteção individual a utilizar em função dos valores encontrados na investigação de higiene ambiental/análise de riscos no caso em que os valores ultrapassem os limites previstos pelas normas vigentes.

INSTRUÇÕES DE USO

PT

UTILIZAÇÃO ATENTA DA FURADEIRA COM BATERIA

- Não submeter a ferramenta elétrica a sobrecarga. Efetuar os próprios trabalhos utilizando a furadeira exclusivamente para quanto previsto.
- Não utilizar se o interruptor não funciona corretamente. Se a ferramenta não puder ser controlada com o interruptor é perigoso e deve ser reparada.
- Verificar sempre a integridade da ferramenta. Não utilizar nenhuma furadeira cujo interruptor de acionamento/paragem esteja defeituoso. Uma furadeira que não pode mais ser parada ou acionada é perigosa e deve ser reparada.
- Efetuar as regulações com a furadeira desligada. Desconectar a bateria se esta não for utilizada. Esta medida preventiva impede o acionamento acidental da furadeira.
- A furadeira deve ser reparada apenas e exclusivamente por pessoal especializado. Utilizar peças sobressalentes originais. Para essas operações pode-se entrar em contato com o centro de reparações da Beta Utensili S.p.A.
- É proibido travar a tecla de acionamento com fita adesiva ou braçadeiras.

⚠ Para travar e suportar a peça em processamento utilizar dispositivos de aperto ou morsas. Não segurar a peça em processamento com uma mão ou retida com o corpo, dessa forma não é mais possível trabalhar com segurança.

CARACTERÍSTICAS TÉCNICAS

NÚMERO DE ROTAÇÕES EM VAZIO na 1a Velocidade	0 - 450 min ⁻¹
NÚMERO DE ROTAÇÕES EM VAZIO na 2a Velocidade	0 - 1650 min ⁻¹
TORQUE MÁXIMO	80 Nm
TENSÃO DA BATERIA	20 V
CAPACIDADE DA BUCHA	13 mm
IMPACTOS POR MINUTO na 1a Velocidade	0 - 6750 (BPM)
IMPACTOS POR MINUTO na 2a Velocidade	0 - 24000 (BPM)
PESO (EXCLUÍDA A BATERIA)	1,4 Kg
COMPRIMENTO TOTAL	210 mm
RUIDO (ISO 15744)	
NÍVEL DE POTÊNCIA SONORA	L _{WA} = 83,8 dB
NÍVEL DE PRESSÃO SONORA	L _{PA} = 75,8 dB
VIBRAÇÕES (ISO 28927)	
NÍVEL DE VIBRAÇÕES	3,275 m/s ²
UNCERTAINTY	K= 15 m/s ²

LEGENDA

1. Botão On/Off
2. Inversor
3. Luz LED
4. Mandril de autotravamento
5. Fricção
6. Seletor de modalidade tipo aro
7. Seletor de velocidade
8. Bateria
9. LED de recarga
10. Botão de desengate bateria

UTILIZAÇÃO

Ligação e desligamento

Quando a ferramenta estiver em funcionamento acende a luz LED (3).

Carregar o botão On/Off (1). O botão é equipado com controlo variável da velocidade. Ao premir gradualmente o botão (1), a furadeira será acionada lentamente e aumenta a velocidade de mínima para máxima. A ferramenta atinge a velocidade máxima quando o botão (1) é premido até o fim de curso. Soltar o botão (1) totalmente para parar a ferramenta elétrica.

Configuração do sentido de rotação

Ao empurrar o inversor (2), é possível configurar o sentido de rotação da furadeira. A operação pode ser efetuada apenas com a furadeira totalmente parada. Ao posicionar o inversor (2) na posição central, o botão (1) ficará travado, dessa forma será impedido o acionamento acidental da furadeira.

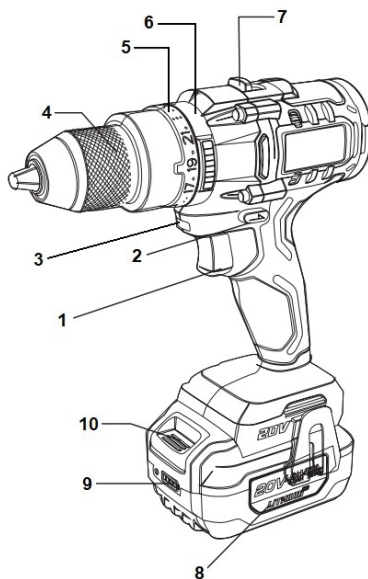

Configuração da modalidade

A furadeira é equipada com três modalidades diferentes de funcionamento que podem ser selecionadas com o seletor tipo aro (6).



Posicionar o seletor tipo aro (6) no símbolo identificador de APARAFUSAMENTO.



Posicionar o seletor tipo aro (6) no símbolo identificador de FURAÇÃO.



Posicionar o seletor tipo aro (6) no símbolo identificador de FURAÇÃO COM PERCUSSÃO.

Regulação do torque do mandril



Quando o aro (6) estiver posicionado na modalidade , aparafusamento, é possível regular o torque do mandril atuando no aro (5) para configurar o valor da fricção de 1 (torque mínimo) até 20 (torque máximo).

A fricção não intervém se o aro (6) estiver posicionado na modalidade furação ou furação com percussão.

Seleção da velocidade

A furadeira possui duas velocidades diferentes de utilização, que podem ser selecionadas com o seletor de velocidade (7). Selecionar a velocidade de utilização com o motor desligado.

Posição 1: Velocidade menor

Posição 2: Velocidade maior

Ligação com bateria

Antes de ligar a bateria da ferramenta verificar o nível de carga carregando a tecla  :

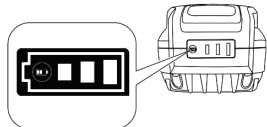

- 3 LED acesos: nível de carga máximo

- 2 LED acesos: nível de carga médio

- 1 LED aceso: nível de carga baixo

Para ligar a furadeira na bateria, fazer a base da ferramenta correr nas guias da bateria até a inserção completa:

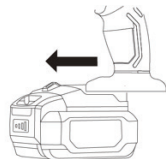

Para desconectar a bateria, pressione o botão de liberação da bateria (10) e deslize a base da furadeira até que ela esteja completamente desengatada:

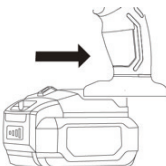

Desligar a bateria no fim de cada utilização e inseri-la no carregador de baterias para a recarga. Carregar as baterias com carregador Beta, seguindo as relativas instruções.

MANUTENÇÃO

As operações de manutenção e de reparação devem ser efetuadas por pessoal especializado. Para essas operações pode-se entrar em contato com o centro de reparações da Beta Utensili S.P.A.

ELIMINAÇÃO



O símbolo do caixote de lixo barrado contido no aparelho ou na embalagem indica que o produto, no fim da sua vida útil, deve ser eliminado separadamente dos outros lixos urbanos.

O utilizador que pretende eliminar este instrumento pode:

Entregá-lo junto a um ponto de coleta de lixos electrónicos ou eletrotécnicos.

Devolvê-lo ao próprio revendedor no momento da compra de outro instrumento equivalente.

No caso de produtos de uso exclusivamente profissional, contactar o fabricante que deverá dispor um procedimento para a eliminação correta.

A eliminação correta deste produto possibilita a reutilização das matérias-primas contidas no mesmo e evita danos ao ambiente e à saúde humana. A eliminação do produto de maneira irregular constitui uma violação da norma sobre a eliminação de lixos perigosos, implica a aplicação das penalidades previstas

GARANTIA

Este equipamento é fabricado e controlado segundo as normas atualmente em vigor na Comunidade Europeia. É coberto por garantia durante um prazo de 12 meses para uso profissional ou 24 meses para uso não profissional. São reparadas avarias devido a defeitos de material ou de fabrico mediante restauração ou substituição das peças defeituosas a nosso critério.

A realização de uma ou mais intervenções no prazo da garantia não altera a data de seu vencimento. Não estão sujeitos a garantia os defeitos devido ao desgaste, ao uso errado ou impróprio e as quebras causadas por batidas e/ou caídas. A garantia decai quando são efetuadas alterações, quando o instrumento é adulterado ou quando é enviado desmontado para a assistência.

*São expressamente excluídos danos causados a pessoas e/ou coisas de qualquer género e/ou natureza, diretos e/ou indiretos.

DECLARAÇÃO DE CONFORMIDADE UE C E

Declaramos sob a nossa plena responsabilidade que o produto descrito é conforme com todas as disposições pertinentes às Diretivas a seguir e relativas emendas:

- Diretiva Máquinas 2006/42/CE
- Diretiva (EMC) 2014/30/UE;
- Diretiva (Ro.H.S.) 2011/65/UE;

O caderno técnico está disponível junto a:

BETA UTENSILI S.P.A.
Via A. Volta 18
20845 Sovico (MB)
ITALIA

30/10/2023

GEBRUIKSHANDLEIDING VOOR OMKEERBARE ACCUBOORMACHINES GEPRODUCEERD DOOR:

BETA UTENSILI S.P.A.
Via A. Volta 18,
20845, Sovico (MB)
ITALIE

Oorspronkelijk in de ITALIAANSE taal geschreven documentatie.

LET OP







BELANGRIJK: LEES DEZE HANDLEIDING HELEMAAL DOOR ALVORENS HET GEREEDSCHAP TE GEBRUIKEN. INDIEN DE VEILIGHEIDSVORSCHRIFTEN EN DE AANWIJZINGEN NIET IN ACHT WORDEN GENOMEN, KUNNEN ZICH ERNSTIGE ONGEVALLLEN VOORDOEN.

Bewaar de veiligheidsinstructies zorgvuldig en geef ze aan het personeel dat de boormachine gebruikt.

GEBRUIKSDOEL

- **De accuboormachine is bestemd voor het volgende gebruik:**
 - Boren en frezen
 - Alleen gebruiken in combinatie met oplaadbare 20V accu's van Beta
- **De volgende handelingen zijn niet toegestaan:**
 - Het is verboden andere accu's te gebruiken dan die hier worden aangegeven

VEILIGHEID VAN DE WERKPLEK

-  Gebruik de boormachine niet in omgevingen met mogelijk explosieve atmosferen, omdat er vonken kunnen ontstaan, waardoor stof of dampen in brand kunnen vliegen.
-  Tijdens het gebruik van de boormachine voor werkzaamheden die op een bepaalde hoogte moeten worden verricht, moeten alle voorzorgsmaatregelen worden getroffen om het gevaar voor andere werknemers, veroorzaakt door mogelijk vallen van gereedschap, op te heffen of tot een minimum te beperken (bijvoorbeeld door het werkgebied af te schermen, duidelijke signalering enz.).
-  Stel elektrisch gereedschap niet bloot aan regen of vocht.
-  Voorkom contact met onder spanning staande apparatuur: de boormachine is niet geïsoleerd en aanraking met onder spanning staande onderdelen kan een elektrische schok veroorzaken.
-  Voorkom dat kinderen of bezoekers in de buurt van de werkplek kunnen komen terwijl met de boormachine wordt gewerkt. De aanwezigheid van andere personen leidt af waardoor men de controle over de accuboormachine kan verliezen.

AANWIJZINGEN VOOR DE VEILIGHEID VAN HET PERSONEEL

- We drukken u op het hart uw aandacht er altijd maximaal bij te houden en u op uw eigen handelingen te concentreren. Gebruik de boormachine niet als u moe bent of onder invloed van drugs, alcohol of medicijnen.
- Gebruik altijd persoonlijke beschermingsmiddelen.
- Zorg dat de schakelaar in de uit-stand staat voordat u het apparaat aansluit op de stroombron.
- Draag het apparaat zonder uw vinger op de schakelaar te houden.
- Bewaar altijd de juiste steun en het juiste evenwicht. Hierdoor is een betere controle van de boormachine in onvoorziene situaties mogelijk.
- Draag geen losse kleding. Draag geen armbanden en kettingen. Houd haar, kleding en handschoenen uit de buurt van bewegende delen. Loszittende kleding, sieraden of lang haar kunnen in bewegende delen verstrikt raken.
- Wanneer de boor niet wordt gebruikt, houdt u hem buiten het bereik van kinderen. Sta niet toe dat de boor wordt gebruikt door personen die niet vertrouwd zijn met het gebruik ervan of die deze instructies niet hebben gelezen.
- Gebruik de boormachine, accessoires, boren enz. in overeenstemming met deze instructies en op de beoogde manier. Houd hierbij rekening met de werkomstandigheden en de werkzaamheden die moeten worden verricht. Het gebruik van de boor voor andere dan de beoogde handelingen kan gevaarlijke situaties veroorzaken.
- Er mogen geen wijzigingen aan de boormachine worden aangebracht. Wijzigingen kunnen de efficiëntie van de veiligheidsmaatregelen verminderen en de gevaren voor de gebruiker verhogen.

VEILIGHEIDSAANWIJZINGEN VOOR ACCUBOORMACHINES

- Controleer of het identificatieplaatje leesbaar is; schaf eventueel een nieuw plaatje bij de fabrikant aan om het te vervangen.
- Wanneer het stuk dat wordt bewerkt of de boor kapotgaat, kunnen delen met hoge snelheid worden weggeslingerd.
- De gebruiker en het onderhoudspersoneel moeten in staat zijn het gewicht en het vermogen van de boormachine fysiek aan te kunnen.
- Voorkom aanraking met bewegende delen van de boormachine aangezien ze letsel kunnen veroorzaken.
- Verzeker u ervan dat de draairichting van de boormachine in overeenstemming is met het gebruik.
- Tijdens het gebruik van de boormachine kan de gebruiker bij de werkzaamheden een vervelend gevoel in de handen, armen, schouders en het gebied van de nek krijgen. Neem een prettige houding aan en vermijd onhandige houdingen. Van houding veranderen kan helpen om pijn en vermoeidheid te voorkomen.
- Maak de boor nooit schoon met benzine, benzeen, verdunner, alcohol en dergelijke.

Let op bij langdurig gebruik van de boormachine: delen van het gereedschap kunnen warm worden. Gebruik beschermende handschoenen.

Tijdens het gebruik van de boormachine op het stuk dat moet worden bewerkt, ontstaan geluiden, die soms schadelijk kunnen zijn voor het personeel dat eraan is blootgesteld. Er is een goed geluidsonderzoek nodig om de juiste individuele gehoorbeschermers (oorbeschermer) vast te stellen, die moeten worden gebruikt.

Wanneer uit het specifiek verrichte onderzoek blijkt dat de dagelijkse blootstelling aan de trillingen veroorzaakt door het gebruik van de boormachine de grenswaarden overschrijdt die in de geldende voorschriften van het betreffende land staan, moeten speciale trillingsdempende handschoenen worden gebruikt.

- Wanneer u merkt dat de huid van de vingers gevoelloos of wit wordt, tintelt of pijn doet, stopt u het werk met de boormachine, informeert u uw werkgever en raadpleegt u een arts.
- Houd de boormachine niet overdreven stevig, maar wel veilig vast en houd hierbij rekening met de noodzakelijke reactiekracht van de hand.

INDIVIDUELE BESCHERMINGSMIDDELEN DIE NODIG ZIJN TIJDENS HET GEBRUIK VAN DE ACCUBOORMACHINE

Niet inachtneming van de volgende waarschuwingen kan lichamelijk letsel en/of ziektes veroorzaken

	DRAAG ALTIJD GEHOORBESCHERMING WANNEER U HET GEREEDSCHAP GEBRUIKT
	DRAAG ALTIJD EEN BESCHERMENDE BRIL WANNEER U HET GEREEDSCHAP GEBRUIKT OF ONDERHOUDSWERKZAAMHEDEN VERRICHT
	GEBRUIK ALTIJD BESCHERMENDE HANDSCHOENEN VOOR FYSISCHE AGENTIA TIJDENS HET GEBRUIK VAN HET GEREEDSCHAP
	GEBRUIK ALTIJD VEILIGHEIDSSCHOENEN

Andere persoonlijke beschermingsmiddelen die moeten worden gebruikt, afhankelijk van de waarden die zijn gevonden bij het onderzoek van de milieuhygiëne /risicoanalyse indien de waarden de maximumwaarden overschrijden, die in de geldende voorschriften staan.

ZORGVULDIG GEBRUIK VAN DE ACCUBOORMACHINE

- Overbelast de boormachine niet. Verricht uw werkzaamheden door de boormachine uitsluitend te gebruiken voor het doel waarvoor deze is bedoeld.
- Gebruik het gereedschap niet als de schakelaar niet goed werkt. Als het gereedschap niet met de schakelaar kan worden bediend, is het gevaarlijk en moet het worden gerepareerd.
- Controleer altijd of het gereedschap intact is. Gebruik geen enkele boormachine waarvan de start/stopknop defect is. Een boormachine dat niet kan worden gestopt of gestart is gevaarlijk en moet worden gerepareerd.
- Verricht de instellingen bij stilstaande boormachine. Ontkoppel de accu altijd wanneer het gereedschap niet wordt gebruikt. Deze voorzorgsmaatregel voorkomt dat de boor machine per ongeluk kan worden ingeschakeld.
- Laat de boormachine enkel en alleen door vakmensen repareren. Gebruik originele reserveonderdelen. Wend u voor deze werkzaamheden tot het reparatiecenter van Beta Utensili S.p.A.
- Het is verboden de starttoets met plakband of kabelbinders vast te zetten

⚠ Om het stuk dat wordt bewerkt vast te zetten en te steunen, gebruikt u kleminrichtingen of een bankschroef. Houd het te bewerking stuk niet met een hand vast en zet het niet met het lichaam vast. Op die manier kunt u niet veilig werken.

TECHNISCHE GEGEVENS

ONBELAST TOERENTAL bij de 1e snelheid	0 - 450 min ⁻¹
ONBELAST TOERENTAL bij de 2e snelheid	0 - 1650 min ⁻¹
MAXIMUMKOPPEL	80 Nm
ACCUSPANNING	20 V
CAPACITEIT BOORKOP	13 mm
SLAGEN PER MINUUT bij de 1e snelheid	0 - 6750 (BPM)
SLAGEN PER MINUUT bij de 2e snelheid	0 - 24000 (BPM)
GEWICHT (EXCLUSIEF ACCU)	1,4 Kg
TOTALE LENGTE	210 mm
GELUID (ISO 15744)	
GELUIDSVERMOGENNIVEAU	L _{WA} = 83,8 dB
GELUIDSDRUKNIVEAU	L _{PA} = 75,8 dB
TRILLINGEN (ISO 28927)	
TRILLINGSNIVEAU	3,275 m/s ²
ONZEKERHEIDSFACITOR	K= 15 m/s ²

LEGENDA

1. Aan/uitknop
2. Omkeerschakelaar
3. Ledverlichting
4. Zelfborgende boorkop
5. Koppeling
6. Modusschakelaar
7. Snelheidsschakelaar
8. Accu
9. Oplaadled
10. Accuontgrendelknop

GEBRUIK

In- en uitschakelen

Wanneer het gereedschap in bedrijf is, gaat het ledlampje (3) branden. Druk op de aan-uitknop (1). De knop is uitgerust met een variabele snelheidsregeling. Door de knop (1) geleidelijk in te drukken, start de boor langzaam op en neemt de snelheid toe van minimum naar maximum. Het gereedschap bereikt de maximumsnelheid wanneer knop (1) helemaal wordt ingedrukt. Laat knop (1) helemaal los om het gereedschap uit te schakelen.

De draairichting instellen

Door op de omkeerschakelaar (2) te drukken, kan de draairichting van de boormachine worden ingesteld. De handeling kan alleen worden verricht bij volledige stilstaande boor. Door de omkeerschakelaar (2) in de middelste stand te zetten, wordt de knop (1) vergrendeld, zodat de boor niet per ongeluk kan worden ingeschakeld.

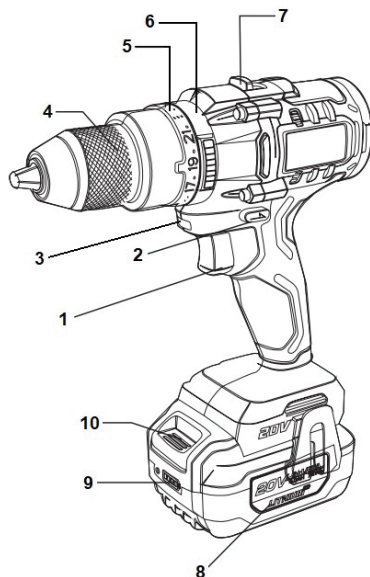

De gebruikswijze instellen

De boor is uitgerust met drie verschillende bedrijfsmodi die met de modusschakelaar (6) kunnen worden geselecteerd.



Zet de modusschakelaar (6) op het symbool voor SCHROEVEN.



Zet de modusschakelaar (6) op het symbool voor BOREN.



Zet de modusschakelaar (6) op het symbool voor HAMERBOREN.

Boorkopkoppel instellen

Wanneer de modusschakelaar (6) in de schroefmodus  staat, kan het koppel van de boorkop worden ingesteld door aan de ring (5) te draaien om de waarde van de koppeling in te stellen van 1 (minimumkoppel) tot 20 (maximumkoppel). De koppeling werkt niet als de modusschakelaar (6) is ingesteld op de boormodus of op hamerboren.

De snelheid selecteren

De boor beschikt over twee verschillende gebruikssnelheden, die met de snelheidsschakelaar (7) kunnen worden geselecteerd. Selecteer de gebruikssnelheid bij uitgeschakelde motor.

Stand 1: laagste snelheid

Stand 2: hoogste snelheid

De accu aansluiten

Voordat u de accu van het gereedschap aansluit, controleert u het oplaadniveau door op de toets  te drukken :

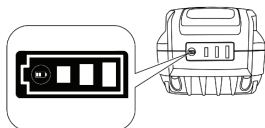

- 3 leds branden: maximum oplaadniveau

- 2 leds branden: medium oplaadniveau

- 1 led brandt: laag oplaadniveau

Om de boormachine op de accu aan te sluiten, schuift u de basis van het gereedschap over de accurails tot deze zich volledig op zijn plaats bevindt:

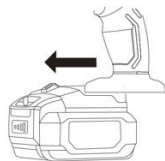

Om de batterij los te koppelen, drukt u op de batterijontgrendelingsknop (10) en schuift u de basis van de boor totdat deze volledig is losgekoppeld:

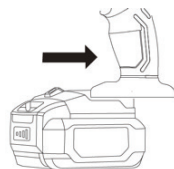

Ontkoppel de accu na elk gebruik en plaats hem in de acculader om hem op te laden. Laad de accu's met een Beta-acculader op en volg hierbij de bijbehorende aanwijzingen.

ONDERHOUD

Onderhoudswerkzaamheden en reparaties mogen uitsluitend door vakmensen worden verricht. Wend u voor deze werkzaamheden tot het reparatiecenter van Beta Utensili S.P.A.

AFDANKEN



Het symbool van de doorgestreepte vuilnisbak op het apparaat of op de verpakking geeft aan dat het product op het einde van zijn levenscyclus afzonderlijk van het gemeentelijk afval moet worden afgedankt.

De gebruiker die dit instrument wenst af te danken, kan:

Het bij een centrum voor afvalophaling voor elektrische en elektronische afval afgeven.

Het terugbezorgen aan de eigen verkoper op het moment waarop een nieuw gelijkwaardig instrument wordt gekocht.

In geval van producten voor uitsluitend professioneel gebruik contact opnemen met de fabrikant, die een goede afdankprocedure moet voorschrijven.

Door dit product op de goede manier af te danken, kunnen de grondstoffen ervan worden gerecycled, en schade aan het milieu en de gezondheid worden voorkomen. Illegaal afdanken van het product houdt een overtreding van de voorschriften betreffende het afdanken van gevaarlijk afval in, waarvoor de voorziene sancties worden toegepast.

GARANTIE

Dit gereedschap is volgens de op dit moment in de Europese Unie geldende voorschriften getest en heeft 12 maanden garantie bij professioneel gebruik of 24 maanden bij niet professioneel gebruik. Storingen veroorzaakt door materiaal- of fabrieksfouten worden naar ons goedgevoelen ofwel gerepareerd of de defecte onderdelen worden vervangen. Eén of meerdere reparaties tijdens de garantieperiode wijzigt de verloopdatum ervan niet. Defecten veroorzaakt door slijtage, een verkeerd of oneigenlijk gebruik, of door vallen en/of stoten worden niet door de garantie gedekt. De garantie vervalt wanneer er wijzigingen worden aangebracht, wanneer er met het pneumatische gereedschap wordt geknoeid en wanneer het gedemonteerd naar de servicedienst wordt gestuurd. Schade toegebracht aan personen en / of voorwerpen van welke aard en / of natuur, direct en / of indirect is uitdrukkelijk uitgesloten.

VERKLARING VAN OVEREENSTEMMING EU C E

We verklaren onder eigen verantwoordelijkheid dat het beschreven product voldoet aan alle relevante bepalingen van de volgende richtlijnen en bijbehorende wijzigingen:

- Machinerichtlijn 2006/42/EG
- Richtlijn (EMC) 2014/30/EU;
- Richtlijn (Ro.H.S.) 2011/65/EU.

Het technische dossier is verkrijgbaar bij:



BETA UTENSILI S.P.A.
Via A. Volta 18
20845 Sovico (MB)
ITALIE

30/10/2023

INSTRUKCJA OBSŁUGI I ZALECENIA DOTYCZĄCE DWUKIERUNKOWEJ WIERTARKI AKUMULATOROWEJ PRODUKOWANEJ PRZEZ:

BETA UTENSILI S.P.A.
Via A. Volta 18,
20845, Sovico (MB)
WŁOCHY

Documentazione redatta originariamente in lingua ITALIANA.

 UWAGA	
	<p>BARDZO WAŻNE, ABY PRZED UŻYCIEM NARZĘDZIA PRZECZYTAĆ CAŁĄ NINIEJSZĄ INSTRUKCJĘ OBSŁUGI. NIEPRZESTRZEGANIE ZASAD BEZPIECZEŃSTWA I INSTRUKCJI OPERACYJNYCH MOŻE BYĆ PRZYCZYNNĄ POWAŻNYCH WYPADKÓW</p>

Starannie przechowywać niniejszą instrukcję bezpieczeństwa i przekazać ją pracownikom obsługującym narzędzie.

PRZEZNACZENIE UŻYTKOWE





- **Wiertarka akumulatorowa przeznaczona jest do następującego stosowania:**

- Wiercenia i pogłębiania
- Używać wyłącznie w połączeniu z akumulatorami 20V Beta

- **Nie są dozwolone następujące operacje:**

- zabrania się używania akumulatorów innych niż te wskazane

BEZPIECZEŃSTWO NA STANOWISKU PRACY

-  Nie używać wiertarki w środowiskach zawierających atmosferę potencjalnie wybuchową, ponieważ mogą powstać iskry i spowodować zapalenie się pyłów lub oparów.
-  Podczas używania wiertarki do prac wykonywanych na wysokości, podjąć wszelkie środki zapobiegawcze w celu wyeliminowania lub zminimalizowania ryzyka dla innych pracowników, w konsekwencji przypadkowego upadku sprzętu (na przykład odseparowanie miejsca pracy, prawidłowa sygnalizacja itp.).
-  Nie narażać elektronarzędzi na działanie deszczu czy wilgoci.
-  Unikać kontaktu z urządzeniami pod napięciem, ponieważ wiertarka nie jest izolowana i kontakt z elementami pod napięciem może spowodować porażenie prądem.
-  Nie pozwalać dzieciom lub odwiedzającym zbliżać się do stanowiska pracy, podczas korzystania z wiertarki. Obecność innych osób powoduje rozproszenie uwagi, co może doprowadzić do utraty kontroli nad wiertarką akumulatorową.

ZALECENIA ODNOŚNIE BEZPIECZEŃSTWA PERSONELU

- Zalecana jest maksymalna uwaga i skupienie się na czynnościach, które się wykonuje. Nie używać wiertarki, gdy jest się zmęczonym lub pod wpływem narkotyków, alkoholu lub leków.
- Należy zawsze stosować środki ochrony indywidualnej.
- Przed podłączeniem do źródła zasilania upewnij się, że wyłącznik znajduje się w pozycji wyłączzonej.
- Narzędzie należy przenosić bez trzymania palca na wyłączniku.
- Podczas pracy utrzymywać zawsze odpowiednie podparcie i równowagę. Pozwala to na lepszą kontrolę wiertarki w nieoczekiwanych sytuacjach..
- Nie nosić luźnej odzieży. Nie nosić bransoletek ani naszyjników. Włosy, ubrania i rękawice należy trzymać z dala od ruchomych części. Luźne ubrania, biżuteria lub długie włosy mogą zostać wciągnięte przez ruchome części.
- Gdy wiertarka nie jest używana, przechowywać ją w miejscu niedostępnym dla dzieci. Nie pozwalać, aby była używana przez osoby, które nie wiedzą jak korzystać z wiertarki lub które nie przeczytały niniejszej instrukcji.
- Używać wiertarki, akcesoriów, wiertel itp. zgodnie z niniejszą instrukcją i w przewidziany sposób, biorąc pod uwagę warunki pracy i czynności, które należy wykonać. Używanie wiertarki do prac niezgodnych z przeznaczeniem może spowodować niebezpieczne sytuacje.
- Wiertarka nie może być przerabiana. Modyfikacje mogą zmniejszyć skuteczność środków bezpieczeństwa i zwiększyć ryzyko dla operatora.

ZALECENIA BEZPIECZEŃSTWA DOTYCZĄCE WIERTARKI AKUMULATOROWEJ

- Sprawdzić, czy tabliczka znamionowa jest czytelna, ewentualnie zaopatrzyć się u producenta w nową tabliczkę do wymiany.
- ØW przypadku rozerwania obrabianego detalu lub wiertła wiertarki, odpryski mogą być wyrzucane z dużą prędkością.
- Operator i personel konserwacyjny muszą być w stanie fizycznie kontrolować masę i moc wiertarki.
- Unikać kontaktu z ruchomymi częściami wiertarki, ponieważ mogą one spowodować obrażenia.
- Upewnić się, że kierunek obrotów wiertarki jest odpowiedni z użyciem.
- Podczas korzystania z wiertarki, operator wykonujący czynności ściśle związane z pracą, może doznać nieprzyjemnych odczuć w okolicy rąk, ramion, barku i szyi. Praca w wygodnej pozycji, unikanie pozycji niewygodnych, lub zmiana postawy mogą pomóc wyeliminować dyskomfort i zmęczenie.
- Nigdy nie czyścić wiertarki benzyną, benzenem, rozcieńczalnikiem, alkoholem lub podobnymi substancjami.

Uwaga, w przypadku długotrwałej pracy elementy narzędzia mogą się nagrzać. Używać rękawice ochronne.

Podczas stosowania wiertarki na obrabianym elemencie, powstają hałasy, czasami nawet szkodliwe dla narażonego na nie personelu. Prawidłowe badanie fonometryczne jest niezbędne w celu ustalenia dokładnego przyporządkowania specyficznego sprzętu ochrony osobistej do użycia dla ochrony słuchu (ochraniacz słuchu).

Gdy przeprowadzone konkretne badanie wykaże, że dzienna ekspozycja na drgania, generowane podczas użytkowania wiertarki, przekracza wartość progową przewidzianą przepisami obowiązującymi w danym kraju, należy używać specjalnych rękawic antywibracyjnych.

- W przypadku zauważenia drętwienia lub bielenia skóry palców, mrowienia lub bólu należy przerwać pracę z wiertarką, poinformować o tym pracodawcę i skonsultować się z lekarzem.
- Trzymać wiertarkę w niezbyt silnym uścisku, ale w sposób pewny i bezpieczny, biorąc pod uwagę niezbędne siły reakcji dłoni.

ŚRODKI OCHRONY INDYWIDUALNEJ PRZEWIDZIANE W TRAKCIE UŻYWANIA WIERTARKI AKUMULATOROWEJ

Nieprzestrzeżenie poniższych ostrzeżeń może prowadzić do obrażeń ciała i/lub choroby.

	ZAKŁADAĆ ZAWSZE OCHRONIACZE SŁUCHU PODCZAS KORZYSTANIA Z NARZĘDZIA
	ZAKŁADAĆ ZAWSZE OKULARY OCHRONNE PODCZAS UŻYWANIA NARZĘDZIA LUB PODCZAS PRAC KONSERWACYJNYCH
	ZAKŁADAĆ ZAWSZE RĘKAWICE CHRONIĄCYE PRZED CZYNNIKAMI FIZYCZNYMI PODCZAS UŻYWANIA NARZĘDZIA
	UŻYWAĆ ZAWSZE OBUWIE BEZPIECZEŃSTWA

Dodatkowe środki ochrony osobistej, które muszą być stosowane w zależności od wartości odczytanych podczas badania higieny środowiska/analizy ryzyka w przypadku, gdy wartości przekraczają limity określone przez obowiązujące przepisy.

PRAWIDŁOWE STOSOWANIE WIERTARKI AKUMULATOROWEJ

- Nie narażać wiertarki na przeciążenia. Wykonywać swoją pracę używając wiertarki wyłącznie zgodnie z jej przeznaczeniem.
- Nie używać, jeśli przełącznik nie działa prawidłowo. Jeśli narzędzie nie może być sterowane za pomocą przełącznika jest niebezpieczne i musi zostać naprawione.
- Należy zawsze sprawdzić integralność narzędzia. Nie używać wiertarki, której przełącznik start/stop jest uszkodzony. Wiertarka, która nie może być zatrzymana lub uruchomiona, jest niebezpieczna i musi zostać naprawiona.
- Regulacje należy przeprowadzać przy wyłączonej wiertarce. Odłączyć akumulator, jeśli nie jest on używany. Ten środek zapobiegawczy uniemożliwia przypadkowe uruchomienie.
- Naprawiać wiertarkę wyłącznie przez wykwalifikowany personel i tylko przy użyciu oryginalnych części zamiennych. W sprawie tych interwencji można skontaktować się z centrum napraw Beta Utensili S.p.A.
- Zabronione jest blokowanie przycisku sterującego taśmą samoprzylepną lub opaskami zaciskowymi.

⚠ Do blokowania i podpierania obrabianego detalu używać urządzenie mocujące lub imadło. Nie trzymać obrabianego przedmiotu jedną ręką lub przyciskając je do ciała; w ten sposób nie jest możliwa praca w pełni bezpieczna.

DANE TECHNICZNE

OBROTY BIEGU JAŁOWEGO na 1. biegu	0 - 450 min ⁻¹
OBROTY BIEGU JAŁOWEGO na 2. biegu	0 - 1650 min ⁻¹
MAKSYMALNY MOMENT	80 Nm
NAPIĘCIE AKUMULATORA JAŁOWEGO	20 V
UDERZENIA NA MINUTĘ przy 1. prędkości	13 mm
UDERZENIA NA MINUTĘ przy 2. prędkości	0 - 6750 (BPM)
WAGA (BEZ AKUMULATORA)	0 - 24000 (BPM)
DŁUGOŚĆ CAŁKOWITA	1,4 Kg
HAŁAS (ISO 15744)	210 mm
POZIOM MOCY AKUSTYCZNEJ	L _{WA} = 83,8 dB
POZIOM CIŚNIENIA AKUSTYCZNE	L _{PA} = 75,8 dB
WIBRACJE (ISO 28927)	3,275 m/s ²
POZIOM WIBRACJI	K = 15 m/s ²
NIEPEWNY	

LEGENDA

1. Przycisk wł./wyl.
2. Falownik
3. Światło LED
4. Uchwyt samoblokujący
5. Sprzęgło
6. Pokrętko wyboru trybu
7. Przełącznik prędkości
8. Akumulator
9. Wskaźnik LED ładowania
10. Przycisk zwalniający akumulator

UŻYCIE

Włączanie i wyłączanie

Gdy narzędzie działa, włącza się dioda LED (3).

Nacisnąć przycisk Wł./Wyl. (1). Przycisk posiada zmienną regulację prędkości. Naciskając stopniowo przycisk (1), wiertarka uruchomi się powoli zwiększając prędkość od minimalnej do maksymalnej. Narzędzie osiąga maksymalną prędkość, gdy przycisk (1) zostanie wciśnięty do końca. Zwolnić całkowicie przycisk (1), aby zatrzymać narzędzie.

Ustawienie kierunku obrotów

Naciskając falownik (2) można ustawić kierunek obrotu wiertarki. Czynność tę można przeprowadzić wyłącznie przy wiertarce całkowicie zatrzymanej. Ustawiając falownik (2) w pozycji środkowej przycisk (1) zostanie zablokowany, zapobiegając w ten sposób przypadkowemu uruchomieniu wiertarki.

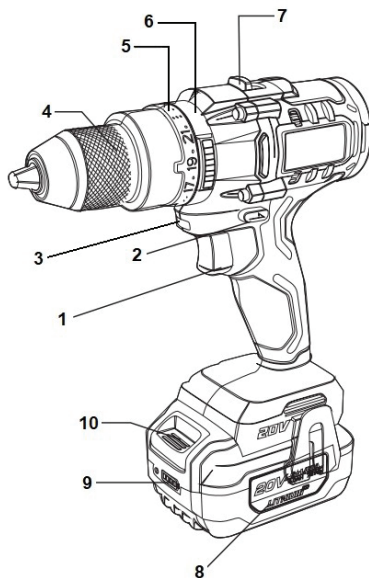

Ustawianie trybu

Wiertarka wyposażona jest w trzy różne tryby pracy, które można wybierać za pomocą pokręćła (6).



Ustawić pokręćło wyboru (6) na symbolu identyfikacyjnym WKREĆCANIE.



Ustawić pokręćło wyboru (6) na symbolu identyfikacyjnym WIERCENIE.



Ustawić pokręćło wyboru (6) na symbolu identyfikacyjnym WIERCENIE UDAROWE.

Regulacja momentu wrzeciona

Gdy pokręćło wyboru (6) jest ustawione w trybie wkręcania  można regulować moment wrzeciona, działając na sprzęgło (5), aby ustawić wartość tarcia od 1 (minimalny moment) do 20 (maksymalny moment).

Sprzęgło nie interweniuje, jeśli pokręćło wyboru (6) jest ustawione w trybie wiercenia lub wiercenia udarowego.

Wybór prędkości

Wiertarka posiada dwie różne prędkości pracy, które można wybrać za pomocą przełącznika prędkości (7). Wybierać prędkość roboczą przy wyłączonym silniku.

Położenie 1: Mniejsza prędkość

Położenie 2: Większa prędkość

Podłączenie do akumulatora

Przed podłączeniem akumulatora do narzędzia należy sprawdzić poziom naładowania, naciskając przycisk  :

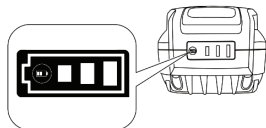

- 3 diody LED świecą: maksymalny poziom naładowania

- 2 diody LED świecą: średni poziom naładowania

- 1 dioda LED świecą: niski poziom naładowania

Aby podłączyć wiertarkę do akumulatora, przesuwać podstawę narzędzia na szynach akumulatora, aż zostanie całkowicie włożony:

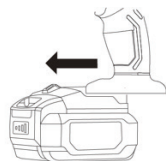

Aby odłączyć akumulator, naciśnij przycisk zwalnający akumulator (10) i przesuń podstawę wiertarki, aż zostanie całkowicie odłączona:

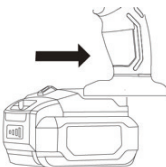

Odłączaj akumulator po każdym użyciu i umieszczaj go w ładowarce w celu naładowania.

Ładować akumulatory za pomocą ładowarki Beta, postępując zgodnie z odnośną instrukcją.

KONSERWACJA

Prace konserwacyjne i naprawcze powinny być wykonywane przez wykwalifikowany personel. Odnośnie tych zabiegów można skontaktować się z centrum serwisowym Beta Utensili Spa.

ÜGYFÉL INFORMÁCIÓK



A készüléken vagy a csomagoláson feltüntetett áthúzott négyyszög szimbólum azt jelzi, hogy a terméket hasznos életciklusa végén a többi városi hulladéktól elkülönítve kell feldolgozni.

A felhasználó, amennyiben ennek az eszköznek a feldolgozását szeretné, a következőket teheti:

leadhatja egy elektronikus és elektrotechnikus hulladékokat gyűjtő központban

visszaadhatja a saját viszonteladójának egy egyenértékű eszköz vásárlásakor

kifejezetten professzionális használatra szánt termékek esetén vegye fel a kapcsolatot a gyártóval, amelynek rendelkeznie kell egy megfelelő eljárással a termék helyes feldolgozására.

Ennek a terméknek a helyes feldolgozása lehetővé teszi az abban található alapanyagok újrahasznosítását, és így elkerülhetőek a környezeti és az emberi egészséget veszélyeztető károk.

A termék engedély nélküli feldolgozása megsérti a veszélyes hulladékok feldolgozásának szabályozását, az előírt szankciók alkalmazását vonja maga után.

GARANCIA

A jelen eszköz az Európai Unióban hatályos irányelvek alapján került gyártásra és tesztelésre. Az eszközt, professzionális használat esetén 12 hónapos, nem professzionális használat esetén 24 hónapos garancia fedi.

Kizárólag anyaghibából történő javítást vagy gyártási helyreállítást vagy a hibás részek cseréjét végezzük el, saját meglátásunk szerint. A garancia által fedett munkálatok elvégzése nem befolyásolja a garancia érvényességét, annak lejárata nem változik.

A garancia nem fedi az elhasználódásból, helytelen vagy az előírttól eltérő használatból származó meghibásodásokat, illetve a csapódásból és/vagy ütésből származó meghibásodásokat.

A garancia érvényét veszti, ha az eszközön változtatást végeznek vagy bármely műszerét módosítják, illetve abban az esetben, ha a szervizbe már bontottan érkezne be. A garancia semmi esetre sem fedi a személyi és/vagy tárgyak, legyenek azok bármilyen természetűek, legyen a kár közvetett és/vagy közvetlen.

DEKLARACJA ZGODNOŚCI UE

Niniejszym oświadczamy z pełną odpowiedzialnością, że opisany produkt jest zgodny ze wszystkimi odnośnymi przepisami następujących Dyrektywy wraz ze zmianami:

- Dyrektywa maszynowa 2006/42/WE

- Dyrektywa (EMC) 2014/30/UE

- Dyrektywa (Ro.H.S.) 2011/65/UE;

Dokumentacja techniczna dostępna jest pod adresem:

BETA UTENSILI S.P.A.

Via A. Volta 18

20845 Sovico (MB)

WŁOCHY

30/10/2023

HASZNÁLATI KÉZIKÖNYV ÉS ÚTMUTATÓ INVERTERES AKKUMULÁTOROS FÚRÓGÉPHEZ, MELYNEK GYÁRTÓJA:

BETA UTENSILI S.P.A.
Via A. Volta 18,
20845, Sovico (MB)
OLASZORSZÁG

A dokumentum eredetije OLASZ nyelven íródott.

FIGYELEM







FONTOS, HOGY AZ ESZKÖZ HASZNÁLATA ELŐTT OLVASSUK EL FIGYELMESEN A JELEN KÉZIKÖNYVET. A BIZTONSÁGI ELŐÍRÁSOK ÉS ÚTMUTATÁSOK BE NEM TARTÁSA, KOMOLY SÉRÜLÉSEKET OKOZHAT.

Örizzük meg a biztonsági útmutatót és adjuk át a műszert felhasználó személyzetnek.

FELHASZNÁLÁSI CÉLZAT

- **Az akkumulátoros fűrógépet a következő célokra fejlesztették ki:**
 - fűrés és mélyedés készítés
 - Kizárólag újratölthető, Beta 20V-os akkumulátorral együtt használható
- **A szerszám nem használható a következő célokra:**
 - tilos az eszközt, az előírtól eltérő akkumulátorral használni

A MUNKAHELY BIZTONSÁGA

-  Tilos a fűrőt robbanásveszélyes környezetben használni, ahol szikrák keletkezhetnek, amelyek meggyújthatják a port vagy a gőzöket.
-  Abban az esetben, ha a fűrógépet magasban végzett munkához használjuk, tegyünk meg minden olyan óvintézkedést, ami kiküszöböli vagy minimálisra csökkenti a többi munkavállalóra néző veszélyt, arra az esetre, ha a berendezés véletlen leesne (pl.-ul a munkaterület elkülönítése, megfelelő figyelemfelhívó jelzések stb.).
-  Tilos az elektromos eszközt, esőnek vagy nedvességnek kitenni.
Előzzük meg, hogy a fűró más, feszültség alatt álló berendezéssel való érintkezését, mivel az elektromos szerszám nem szigetelt, így a feszültség alatt álló egyéb eszközökkel való érintkezés áramütést okozhat.
-  Előzzük meg, hogy a fűrógéppel végzett munkavégzés során gyermekek vagy látogatók tartózkodjanak a munkaállomás közelében. Más emberek jelenléte elvonhatja a felhasználó figyelmét, ami az akkumulátoros fűrógép feletti irányítás elvesztéséhez vezethet.

SZEMÉLYI BIZTONSÁGI ELŐÍRÁSOK

- Fordítsunk fokozott figyelmet a munkavégzés során, ügyeljünk arra, hogy az adott cselekedetekre koncentráljunk. Tilos a fűrőt használni, ha fáradtak vagy kábítószert, alkoholos ital vagy gyógyszer hatása alatt állunk.
- Viseljük minden esetben, megfelelő személyvédelmi eszközöket.
- Győződjön meg róla, hogy a kapcsoló kikapcsolt állásban van, mielőtt csatlakoztatja a készüléket az áramforráshoz.
- A szerszámot mozgatása során ügyeljen, hogy az uja ne legyen a kapcsolón.
- Vegyünk fel stabil lábtartást és tartsuk meg mindig az egyensúlyunkat. Így lehetővé válik a fűró hatékonyabb irányítása az előre nem látható helyzetekben.
- Mindig tartsa meg a megfelelő lábtartást és egyensúlyt. Ez lehetővé teszi az elektromos szerszám jobb irányítását váratlan helyzetekben.
- Amikor a fűrógép használaton kívül marad, tartsuk mindig gyermekektől elzárt helyen. Ne engedje, hogy a szerszámot olyan személyek használják, akik nem ismerik annak működését, illetve nem olvasták a jelen használati utasítást.
- A fűrógépet, annak tartozékait, a fűrófejet stb., kizárólag a jelen használati útmutatónak és a rendeltetésnek megfelelően szabad használni, figyelembe véve az adott munkakörülményeket és az elvégzendő műveleteket. A fűrógép, rendeltetésétől eltérő műveletekhez való használata, veszélyes helyzetek előidézéséhez vezethet.
- Tilos a fűrógépet módosítani. Bármilyen módosítás lecsökkentheti a biztonsági elemek hatékonyságát és megnövelheti a felhasználóra néző veszélyeket.

AZ AKKUMULÁTOROS FÚRÓGÉP BIZTONSÁGOS HASZNÁLATA

- Ellenőrizzük le, hogy az adat tábla jól olvasható legyen, ha szükséges a gyártótól szerezzünk be újat.
- Fordítsuk fokozott figyelmet arra, hogyha a munkavégzés során a megmunkált darab vagy a fűrőgép hegye eltörne, a magas sebességgel kilövellő részek balesetveszélyesek lehetnek.
- Mind a felhasználó, mind a karbantartó személyzetnek fizikailag képesnek kell lennie a fűrőgép súlyának és teljesítményének megfelelő kezelésére.
- Ügyeljünk arra, hogy a fűrőgép ne érintkezzen mozgásban lévő részekkel, mert ez balesetveszélyes lehet.
- Bizonyosodjunk meg arról, hogy a fűrőgép forgásiránya a munkavégzésnek megfelelő legyen.
- A fűrőgép használata során előfordulhat, hogy a felhasználó a munkavégzés során kellemetlen érzést tapasztal kezeiben, karjaiban, vállában és nyakában.
- Tilos a fűrőgépet benzinnel, benzollal, hígítóval, alkohollal vagy ehhez hasonló anyagokkal tisztítani.

Fordítsunk figyelmet a fűrőgép hosszabb ideig tartó működése esetén arra, hogy a szerszám egy része és a vágószerszám felforrósodhat. Viseljünk munkavédelmi kesztyűt.

A fűrőgép használata során zaj keletkezik, amely akár káros szintet is elérhet, így az a felhasználó személyre nézve káros lehet. A munkakörnyezet megfelelő zajszint bevizsgálása szükséges, ahhoz hogy a megfelelő biztonságtechnikai megoldás legyen alkalmazva a hallószervek védelme érdekében (munkavédelmi hallásvédő).

Ha az elvégzett eseti vizsgálatok azt mutatják, hogy a fűrőgép használata során keletkező napi rezgésszint meghaladja a felhasználási ország jogszabályaiban meghatározott beavatkozási határértéket, akkor a használat során speciális rezgésgátló kesztyűt kell viselni.

- Ha a használat során azt észleljük, hogy az ujjaink a bőr zsibbad vagy kifehéredik, bizsereg vagy fájdalmat érzünk, azonnal hagyjuk abba a fűrőgéppel végzett munkát, értesítsük a munkáltatót és forduljunk orvoshoz.
- A fűrőgépet tartsuk nem túl erős, de biztonságos fogással, és ne hagyjuk figyelmen kívül a kéz szükséges reakcióerőit.

AZ AKKUMULÁTOROS FÚRÓGÉP HASZNÁLATA ALATT SZÜKSÉGES BIZTONSÁGI ELŐÍRÁSOK

Az alábbi szabályok be nem tartása súlyos sérüléseket és/vagy betegségeket okozhat

	A SZERSZÁMOK HASZNÁLATAKOR HALLÁSVÉDŐ FÜLVÉDŐT KELL VISELNI
	A SZERSZÁMOK HASZNÁLATAKOR ILLETVE A KARBANTARTÁSI MUNKÁK ALATT MUNKAVÉDELMI SZEMÜVEGET KELL VISELNI
	A HASZNÁLAT ALATT, VISELJÜNK MINDIG MUNKAVÉDELMI KESZTYŰT, AMELY MEGVÉD A KÜLSŐ FIZIKAI HATÓANYAGOKTÓL
	VISELJÜNK MINDIG MUNKAVÉDELMI CIPŐT

További személyvédelmi eszközök, amelyek a munkavédelmi környezeti higiénia/veszély bevizsgálás eredménye alapján alkalmazandók, abban az esetben ha az értékek meghaladják az érvényes törvényben előírtakat.

AZ AKKUMULÁTOROS FÚRÓGÉP BIZTONSÁGOS HASZNÁLATA

- Tilos a fúrógépet túlterhelésnek kitenni. A fúrógépet kizárólag az előírt rendeltetésnek megfelelően használjuk.
- Tilos a gépet rosszul működő kapcsológombbal használni. Rendkívül veszélyes, ha a gépet nem lehet a kapcsológomb segítségével ellenőrizni, és mint ilyen azonnal javíttatni kell.
- Mindig ellenőrizzük a szerszám épségét. Tilos a fúrógépet sérült ki/bekapcsoló gombbal használni. Rendkívül veszélyes, ha egy fúrógépet nem lehet a kapcsológomb segítségével ellenőrizni, és mint ilyen azonnal javíttatni kell.
- A fúrógép beállítását kikapcsolt állapotban kell elvégezni. Ha a gép használaton kívül marad, csatlakoztassuk le az akkumulátort. Ez az óvintézkedés megelőzi a gép véletlenszerű bekapcsolását.
- A fúrógép javítását kizárólag szakember végezheti el, a javítási munkákhoz pedig kizárólag eredeti cserealkatrészeket szabad felhasználni. Ilyen jellegű munkák esetében, forduljon nyugodtan a Beta Utensili S.p.A. szervizközpontjához.
- Szigorúan tilos a kapcsológombot szigetelőszalaggal vagy szorítógyűrűvel leblokkolni.

! A megmunkálendő darab fixálásához és megtartásához használjunk tartókarmot vagy satut. Sosem tartuk a megmunkálendő darabot az egyik kezünkben vagy a testünkkel kitémasztva, ily módon a munkavégzés nem biztonságos.

TECHNIKAI ADATOK

FORDULATSZÁM ÜRESEN 1a sebességen	0 - 450 min ⁻¹
FORDULATSZÁM ÜRESEN 2a sebességen	0 - 1650 min ⁻¹
MAXIMÁLIS NYOMÁSÉRTEK	80 Nm
AKKUMULÁTOR FESZÜLTÉG	20 V
FÚRÓTOKMÁNY KAPACITÁSA	13 mm
FÚRÓÜTES PERCENKÉNT 1a sebességen	0 - 6750 (BPM)
FÚRÓÜTES PERCENKÉNT 2a sebességen	0 - 24000 (BPM)
SÚLY (AKKUMULÁTOR NÉLKÜL)	1,4 Kg
TELJES HOSSZ	210 mm
ZAJSZINT (ISO 15744)	
TELJESÍTMÉNYI ZAJSZINT	L _{WA} = 83,8 dB
NYOMÁSI ZAJSZINT	L _{PA} = 75,8 dB
REZGÉSSZINT (ISO 28927)	
REZGÉSSZINT	3,275 m/s ²
BIZONYTALANSÁGI MUTATÓ	K = 15 m/s ²

OLVASAT

1. Ki/bekapcsoló
2. Irányváltó gomb
3. LED kijelző
4. Önblokkoló karima
5. Nyomatékbeállító gyűrű
6. Üzemmódbeállító gyűrű
7. Sebesség beállító
8. Akkumulátor
9. Töltésszint LED kijelző
10. Akkumulátor kioldó gomb

FELHASZNÁLÁS

Ki- és bekapcsolás

Amikor az eszköz működésben van, a LED kijelző kigyullad (3). Nyomjuk meg a Ki/Bekapcsoló gombot (1). A gép módosítható sebességszabályzó gombbal rendelkezik. A gomb (1) fokozatos erővel történő megnyomásával a fúrógép lassan elindul, majd a sebesség a minimumtól a maximumig növekszik. A szerszám akkor éri el a maximális sebességet, ha a gombot (1) teljesen lenyomjuk. A szerszám leállításához pedig, engedjük fel teljesen a gombot (1).

Forgási irány beállítása

Az inverter (2) megnyomásával beállíthatóvá válik a fúrógép forgásiránya. A művelet kizárólag akkor szabad elvégezni, ha a fúrógép teljesen leállt. Helyezzük az invertert (2) középső állásba, így a gomb (1) blokkol, és meg tudja akadályozni, hogy a fúrógép véletlen beinduljon.

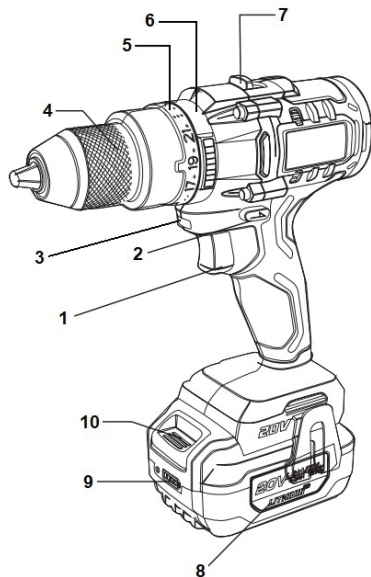

Üzem mód beállítása

A fűrógép három különböző üzemmóddal rendelkezik, ezek a beállító gyűrű (6) segítségével választhatók ki.



Állítsuk a beállító gyűrűt (6) a BECSAVARÓZÁSI ikonra.



Állítsuk a beállító gyűrűt (6) az FÚRÁSI ikonra.



Állítsuk a beállító gyűrűt (6) az ÜTVEFÚRÁSI ikonra.

Meghúzási nyomaték beállítása

A meghúzási nyomatékok akkor tudjuk beállítani, amikor a beállító gyűrű (6) a becsavarozási  ikonnál áll, a beállításhoz forgassuk el a gyűrűt (5) így állíthatjuk be nyomatékbeállító gyűrűn az 1 (minimális nyomaték) és 20 (maximális nyomaték) közötti értéket.

Abban az esetben, ha a beállító gyűrű a fűrési vagy ütvefűrési pozícióban áll, a nyomatékbeállító gyűrű nem fog hatni (6).

Sebesség beállítása

A fűrógép két lehetséges felhasználási sebességre állítható be, melyeket a sebesség beállító gomb (7) segítségével lehet kiválasztani. A sebességet leállított motorral szabad csak beállítani.

1 pozíció: Alacsonyabb sebesség

2 pozíció: Nagyobb sebesség

Akkumulátorhoz való csatlakoztatás

Mielőtt az akkumulátort a géphez csatlakoztatjuk, ellenőrizzük le a töltöttségi szintet a  gomb segítségével:

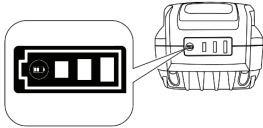

- 3 LED ég: maximális töltési szint

- 2 LED ég: közepes töltési szint

- 1 LED ég: alacsony töltési szint

A fűrógép akkumulátorhoz való csatlakoztatásához csúsztassuk a szerszámot a csatlakoztató sínbe, egészen addig, amíg az teljesen nem illeszkedik hozzá:

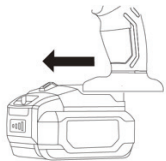

Az akkumulátor leválasztásához nyomja meg az akkumulátor kioldó gombot (10), és csúsztassa a fűrógép talpát, amíg az teljesen ki nem kapcsolódik:

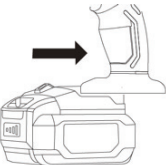

Minden munkavégzés végén válasszuk le az akkumulátort, és illesszük a töltőtálcába a feltöltéshez. Az akkumulátorokat kizárólag Beta töltővel szabad feltölteni, a vonatkozó előírások szerint.

KARBANTARTÁS

A karbantartási munkálatokat kizárólag szakember végezheti. Az ilyen beavatkozásokhoz forduljanak a Beta Utensili S.P.A. javítási központjához.

ÜGYFÉL INFORMÁCIÓK



A készüléken vagy a csomagoláson feltüntetett áthúzott négyszög szimbólum azt jelzi, hogy a terméket hasznos életciklusa végén a többi városi hulladéktól elkülönítve kell feldolgozni.

A felhasználó, amennyiben ennek az eszköznek a feldolgozását szeretné, a következőket teheti:

leadhatja egy elektronikus és elektrotechnikus hulladékokat gyűjtő központban visszaadhatja a saját viszonteladójának egy egyenértékű eszköz vásárlásakor kifejezetten professzionális használatra szánt termékek esetén vegye fel a kapcsolatot a gyártóval, amelyek rendelkeznie kell egy megfelelő eljárással a termék helyes feldolgozására.

Ennek a terméknek a helyes feldolgozása lehetővé teszi az abban található alanyagok újrahasznosítását, és így elkerülhetőek a környezeti és az emberi egészséget veszélyeztető károk.

A termék engedély nélküli feldolgozása megsérti a veszélyes hulladékok feldolgozásának szabályozását, az előírt szankciók alkalmazását vonja maga után.

GARANCIA

A jelen eszköz az Európai Unióban hatályos irányelvek alapján került gyártásra és tesztelésre. Az eszközt, professzionális használat esetén 12 hónapos, nem professzionális használat esetén 24 hónapos garancia fedi.

Kizárólag anyaghibából történő javítást vagy gyártási helyreállítást vagy a hibás részek cseréjét végezzük el, saját meglátásunk szerint. A garancia által fedett munkálatok elvégzése nem befolyásolja a garancia érvényességét, annak lejáratát nem változik.

A garancia nem fedi az elhasználódásból, helytelen vagy az előírtaól eltérő használatból származó meghibásodásokat, illetve a csapódásból és/vagy ütésből származó meghibásodásokat.

A garancia érvényét veszti, ha az eszközön változtatást végeznek vagy bármely műszerét módosítják, illetve abban az esetben, ha a szervizbe már bontottan érkezne be. A garancia semmi esetre sem fedi a személyi és/vagy tárgyak, legyenek azok bármilyen természetűek, legyen a kár közvetett és/vagy közvetlen.

MEGFELELŐSÉGI BIZONYLAT CE

Kizárólag saját felelősségünkre kijelentjük, hogy a leírt termék megfelel az alábbi irányelvek és módosításai valamennyi vonatkozó rendelkezésének:

- 2006/42/EK Mechanikai Irányelv
- Elektromágneses Kompatibilitási Irányelv (E.M.C.) 2014/30/EU;
- Veszélyes anyagok elektromos és elektronikus berendezésekben való alkalmazásának korlátozásáról szóló (Ro.H.S.) 2011/65/EU irányelv

A Technikai Leírás a következő címen érhető el:

BETA UTENSILI S.P.A.

Via A. Volta 18

20845 Sovico (MB)

OLASZORSZÁG

30/10/2023

ΕΓΧΕΙΡΙΔΙΟ ΚΑΙ ΟΔΗΓΙΕΣ ΧΡΗΣΗΣ ΓΙΑ ΤΟ ΑΝΑΣΤΡΕΦΟΜΕΝΟ ΔΡΑΠΑΝΟ ΜΠΑΤΑΡΙΑΣ ΠΟΥ ΚΑΤΑΣΚΕΥΑΖΕΙ Η:

BETA UTENSILI S.P.A.
Via A. Volta 18,
20845, Sovico (MB)
ΙΤΑΛΙΑ

εκμηρίωση αρχικά γραμμένη στα ΙΤΑΛΙΚΑ

ΠΡΟΣΟΧΗ



ΣΗΜΑΝΤΙΚΟ: ΔΙΑΒΑΣΤΕ ΟΛΟΚΛΗΡΟ ΤΟ ΠΑΡΟΝ ΕΓΧΕΙΡΙΔΙΟ ΠΡΙΝ ΧΡΗΣΙΜΟΠΟΙΗΣΤΕ ΤΟ ΕΡΓΑΛΕΙΟ. ΣΕ ΠΕΡΙΠΤΩΣΗ ΜΗ ΣΥΜΜΟΡΦΩΣΗΣ ΤΩΝ ΚΑΝΟΝΩΝ ΑΣΦΑΛΕΙΑΣ ΚΑΙ ΤΩΝ ΟΔΗΓΙΩΝ ΛΕΙΤΟΥΡΓΙΑΣ, ΜΠΟΡΕΙ ΝΑ ΠΡΟΚΛΗΘΟΥΝ ΣΟΒΑΡΟΙ ΤΡΑΥΜΑΤΙΣΜΟΙ.

Φυλάξτε προσεκτικά τις οδηγίες ασφαλείας και παραδώστε τις στο προσωπικό χρήστη.

ΠΡΟΟΡΙΣΜΟΣ ΧΡΗΣΗΣ

- Το δράπανο μπαταρίας προορίζεται για την ακόλουθη χρήση:
 - διάτρηση και λείανση
 - Να χρησιμοποιείται μόνο σε συνδυασμό με επαναφορτιζόμενες μπαταρίες Beta 20V
- Δεν επιτρέπονται οι ακόλουθες λειτουργίες:
 - απαγορεύεται η χρήση μπαταριών διαφορετικών από τις αναγραφόμενες

ΑΣΦΑΛΕΙΑ ΣΤΗ ΘΕΣΗ ΕΡΓΑΣΙΑΣ

- Να μην χρησιμοποιείται το δράπανο σε περιβάλλον με ατμόσφαιρα δυνητικά εκρηκτική, καθώς ενδέχεται να αναπυχθούν σπίθιες, ικανές να προκαλέσουν φωτιά σε σκόνης ή ατμούς.
- Κατά τη χρήση του δράπανου σε εργασίες που εκτελούνται σε μεγάλο ύψος, να γίνονται όλες οι προληπτικές ενέργειες ώστε να αποκλείονται ή να ελαχιστοποιούνται οι κίνδυνοι προς άλλους εργαζόμενους, που θα μπορούσαν να προκληθούν από απρόβλεπτη πτώση του εξοπλισμού (π.χ. διαχωρισμό της περιοχής εργασίας, κατάλληλη σήμανση κλπ.).
- Να μην εκτίθενται τα ηλεκτρικά εργαλεία σε βροχή ή υγρασία.
- Να αποφεύγεται η επαφή με εξοπλισμό υπό τάση, καθώς το δράπανο δεν είναι μονωμένο και η επαφή με στοιχεία υπό τάση μπορεί να προκαλέσει ηλεκτροπληξία.
- Να μην επιτρέπεται σε παιδιά ή επισκέπτες να πλησιάζουν στη θέση εργασίας, όσο χρησιμοποιείται το δράπανο. Η παρουσία άλλων ατόμων μπορεί να προκαλέσει απροσεξία, με αποτέλεσμα να χαθεί ο έλεγχος του δράπανου μπαταρίας.

ΟΔΗΓΙΕΣ ΑΣΦΑΛΕΙΑΣ ΠΡΟΣΩΠΙΚΟΥ

- Συστήνεται η μέγιστη προσοχή του χειριστή και η εστίαση στις εκάστοτε κινήσεις του. Να μην χρησιμοποιείται το δράπανο σε περίπτωση κόπωσης ή υπό την επήρεια ναρκωτικών ουσιών, αλκοολούχων ποτών ή φαρμάκων.
- Να χρησιμοποιούνται πάντα τα μέσα ατομικής προστασίας.
- Βεβαιωθείτε ότι ο διακόπτης βρίσκεται στη θέση off πριν από τη σύνδεσή του με την πηγή ρεύματος.
- Μεταφέρετε το εργαλείο χωρίς να κρατάτε το δάχτυλό σας στο διακόπτη.
- Να υπάρχει πάντα ένα κατάλληλο σημείο στήριξης, καθώς και καλή ισορροπία. Αυτό επιτρέπει τον καλύτερο έλεγχο του δράπανου σε απρόβλεπτες καταστάσεις.
- Μην φοράτε φαρδιά ρούχα. Μην φοράτε βραχιόλια και κολιέ. Κρατήστε τα μαλλιά, τα ρούχα και τα γάντια μακριά από τα κινούμενα μέρη. Τα φαρδιά ρούχα, τα κοσμήματα ή τα μακριά μαλλιά μπορεί να πιαστούν στα κινούμενα μέρη.
- Όταν δεν χρησιμοποιείται, να φυλάσσεται το δράπανο μακριά από τα παιδιά. Να μην επιτρέπεται η χρήση του εργαλείου σε άτομα που δεν γνωρίζουν τη χρήση του δράπανου ή που δεν έχουν διαβάσει τις παρούσες οδηγίες.
- Να χρησιμοποιείται το δράπανο, τα εξαρτήματα, τα τρυπάνια κλπ. σύμφωνα με τις παρούσες οδηγίες και με τον προβλεπόμενο τρόπο, λαμβάνοντας υπόψη τις συνθήκες εργασίας και τις προς εκτέλεση εργασίες. Η χρήση του δράπανου για εργασίες διαφορετικές από τις προβλεπόμενες ενδέχεται να προκαλέσει καταστάσεις κινδύνου.
- Δεν πρέπει να γίνονται τροποποιήσεις στο δράπανο. Οι μετατροπές ενδέχεται να μειώσουν την αποτελεσματικότητα των μέτρων ασφαλείας και να αυξήσουν τους κινδύνους για τον χειριστή.

ΟΔΗΓΙΕΣ ΑΣΦΑΛΕΙΑΣ ΓΙΑ ΤΟ ΔΡΑΠΑΝΟ ΜΠΑΤΑΡΙΑΣ

- Βεβαιωθείτε πως η αναγνωριστική του πινακίδα είναι αναγνώσιμη, και αν όχι, ζητήστε αντικατάσταση της πινακίδας από τον κατασκευαστή.

- Σε περίπτωση σπασίματος της μύτης του τρυπανιού ή του προς επεξεργασία κομματιού, ορισμένα θραύσματα ενδέχεται να αποκολληθούν και να εκτοξευθούν με υψηλή ταχύτητα.
- Ο χειριστής και το εντεταλμένο προσωπικό συντήρησης θα πρέπει να έχουν την σωματική ικανότητα ώστε να χειρίζονται σωστά το βάρος και την ισχύ του δράπανου.
- Να αποφεύγεται η επαφή με κινούμενα στοιχεία του δράπανου, ώστε να αποφευχθούν ενδεχόμενοι τραυματισμοί.
- Βεβαιωθείτε πως η κατεύθυνση περιστροφής το δράπανου είναι η κατάλληλη για τη συγκεκριμένη χρήση.
- Κατά τη χρήση του δράπανου ο χειριστής, καθώς εκτελεί τις εργασίες, ενδέχεται να νιώσει ενοχλήσεις στα χέρια, στους βραχίονες, στους ώμους και στην περιοχή του αυχένα του. Να λαμβάνεται πάντα μια άνετη στάση και να αποφεύγονται μη ευνοϊκές στάσεις. Με την αλλαγή της στάσης κάθε τόσο μπορεί να αποφευχθεί η εμφάνιση ενοχλήσεων και κόπωσης.
- Να μην καθαρίζεται ποτέ το δράπανο με βενζίνη, βενζόλιο, διαλυτικά, οινόπνευμα ή παρόμοιες ουσίες.

Προσοχή σε περίπτωση παρατεταμένης χρήσης, καθώς μέρη του εργαλείου ενδέχεται να είναι καυτά. Να χρησιμοποιούνται προστατευτικά γάντια.

Κατά τη χρήση του δράπανου πάνω στο προς επεξεργασία κομμάτι, παράγονται θόρυβοι που μπορεί να είναι και επιβλαβείς για το προσωπικό που εκτίθεται σε αυτούς. Είναι απαραίτητη η εκτέλεση φωνομετρικής έρευνας για τον ακριβή καθορισμό του ειδικού μέσου ατομικής προστασίας της ακοής (προστατευτικού ακοής) που θα πρέπει να χρησιμοποιηθεί.

Εάν από την ειδική έρευνα που πραγματοποιήθηκε προκύψει πως η ημερήσια έκθεση στους κραδασμούς που παράγονται κατά τη χρήση του δράπανου ξεπερνά το όριο τιμής ανάληψης δράσης που προβλέπεται από τον ισχύοντα κανονισμό της χώρας χρήσης, τότε θα πρέπει να χρησιμοποιούνται ειδικά αντικραδασμικά γάντια.

- Εάν αντιληφθείτε ότι το δέρμα στα δάκτυλά σας αρχίζει να ασπρίζει ή να μουδιάζει, να μυρμηγκιάζει ή να πονάει, σταματήστε την εργασία με το δράπανο, ενημερώστε τον εργοδότη σας και επισκεφθείτε τον γιατρό σας.
- Να κρατιέται το δράπανο με όχι πολύ σφιχτή αλλά ασφαλή λαβή, λαμβάνοντας υπόψη τις σχετικές δυνάμεις αντίδρασης του χειριού.

ΔΙΑΤΑΞΕΙΣ ΑΤΟΜΙΚΗΣ ΠΡΟΣΤΑΣΙΑΣ ΠΟΥ ΠΡΟΒΛΕΠΟΝΤΑΙ ΚΑΤΑ ΤΗ ΧΡΗΣΗ ΤΟΥ ΔΡΑΠΑΝΟΥ ΜΠΑΤΑΡΙΑΣ

Η μη τήρηση των παρακάτω προειδοποιήσεων μπορεί να οδηγήσει σε σωματικό τραυματισμό ή/και ασθένεια.

	ΦΟΡΑΤΕ ΠΑΝΤΑ ΠΡΟΣΤΑΤΕΥΤΙΚΕΣ ΣΥΣΚΕΥΕΣ ΑΥΤΙΩΝ ΟΤΑΝ ΧΡΗΣΙΜΟΠΟΙΕΙΤΕ ΤΟ ΠΝΕΥΜΑΤΙΚΟ ΕΡΓΑΛΕΙΟ
	ΦΟΡΑΤΕ ΠΑΝΤΑ ΠΡΟΣΤΑΤΕΥΤΙΚΑ ΓΥΑΛΙΑ ΟΤΑΝ ΛΕΙΤΟΥΡΓΕΙΤΕ ΤΟ ΠΝΕΥΜΑΤΙΚΟ ΕΡΓΑΛΕΙΟ Ή ΟΤΑΝ ΕΚΤΕΛΕΤΕ ΔΡΑΣΤΗΡΙΟΤΗΤΑ ΣΥΝΤΗΡΗΣΗΣ
	ΝΑ ΦΟΡΙΟΥΝΤΑΙ ΠΑΝΤΑ ΓΑΝΤΙΑ ΠΡΟΣΤΑΣΙΑΣ ΚΑΤΑ ΤΗ ΧΡΗΣΗ ΤΟΥ ΕΡΓΑΛΕΙΟΥ.
	ΧΡΗΣΙΜΟΠΟΙΕΙΤΕ ΠΑΝΤΑ ΥΠΟΔΗΜΑΤΑ ΑΣΦΑΛΕΙΑΣ

Πρόσθετος εξοπλισμός ατομικής προστασίας που θα χρησιμοποιηθεί σύμφωνα με τις τιμές που βρέθηκαν στην έρευνα υγιεινής ανάλυση περιβάλλοντος/κινδύνου σε περίπτωση που οι τιμές υπερβαίνουν τα όρια που καθορίζονται από τους ισχύοντες κανονισμούς

ΠΡΟΣΕΚΤΙΚΗ ΧΡΗΣΗ ΤΟΥ ΔΡΑΠΑΝΟΥ ΜΠΑΤΑΡΙΑΣ

- Μην υπερφορτώνετε το δράπανο. Πραγματοποιήστε τις εργασίες σας χρησιμοποιώντας το δράπανο μόνο για τις προβλεπόμενες χρήσεις.
- Να μην χρησιμοποιείται εάν ο διακόπτης του δεν λειτουργεί σωστά. Εάν το εργαλείο δεν μπορεί να ελεγχθεί μέσω διακόπτη, τότε καθίσταται επικίνδυνο και θα πρέπει να επισκευαστεί.
- Να ελέγχεται πάντα η ακεραιότητα του εργαλείου. Να μην χρησιμοποιείται το δράπανο όταν ο διακόπτης έναρξης/τερματισμού χρήσης του είναι ελαττωματικός. Ένα δράπανο που δεν μπορεί να σταματήσει ή να ξεκινήσει είναι επικίνδυνο και θα πρέπει να επισκευαστεί.

- Να γίνονται οι ρυθμίσεις στο δράπανο όταν αυτό είναι κλειστό. Να αποσυνδέεται η μπαταρία του όταν δεν χρησιμοποιείται. Με αυτόν τον τρόπο αποφεύγεται προληπτικά η ανεπιθύμητη εκκίνήσή του.
- Το δράπανο θα πρέπει να επισκευάζεται αποκλειστικά και μόνο από εξειδικευμένο προσωπικό και μόνο με τη χρήση αυθεντικών ανταλλακτικών. Για αυτές τις εργασίες μπορείτε να απευθύνεστε στο κέντρο επισκευών της Beta Utensili S.p.A.
- Απαγορεύεται η στερέωση του κουμπιού λειτουργίας με μονωτική ταινία ή με δεματικά.

⚠ Για τη στερέωση και τη στήριξη του προς επεξεργασία κομματιού, να χρησιμοποιείται μία διάταξη σύσφιξης ή σφιγκτήρας/μέγνης. Να μην κρατά ο χειριστής το προς επεξεργασία κομμάτι με το ένα χέρι ή μπλοκαρισμένο με το σώμα του. Αν το κάνει αυτό, δεν θα είναι πλέον ασφαλής η εργασία του.

ΤΕΧΝΙΚΑ ΔΕΔΟΜΕΝΑ

ΑΡΙΘΜΟΣ ΣΤΡΟΦΩΝ ΕΝ ΚΕΝΩ στην 1η Ταχύτητα
 ΑΡΙΘΜΟΣ ΣΤΡΟΦΩΝ ΕΝ ΚΕΝΩ στη 2η Ταχύτητα
 ΜΕΓΙΣΤΗ ΡΟΠΗ
 ΤΑΣΗ ΜΠΑΤΑΡΙΑΣ
 ΙΚΑΝΟΤΗΤΑ ΤΣΟΚ
 ΚΤΥΠΗΜΑΤΑ ΑΝΑ ΛΕΠΤΟ στην 1η Ταχύτητα
 ΚΤΥΠΗΜΑΤΑ ΑΝΑ ΛΕΠΤΟ στη 2η Ταχύτητα
 ΒΑΡΟΣ (ΧΩΡΙΣ ΤΗΝ ΜΠΑΤΑΡΙΑ)
 ΣΥΝΟΛΙΚΟ ΜΗΚΟΣ
 ΘΟΡΥΒΟΣ (ISO 15744)
 ΕΠΙΠΕΔΟ ΗΧΗΤΙΚΗΣ ΙΣΧΥΟΣ
 ΕΠΙΠΕΔΟ ΗΧΗΤΙΚΗΣ ΠΙΕΣΗΣ
 ΘΟΡΥΒΟΣ (ISO 28927)
 ΕΠΙΠΕΔΟ ΚΡΑΔΑΣΜΩΝ
 ΑΒΕΒΑΙΟΤΗΤΑ

0 - 450 min⁻¹
 0 - 1650 min⁻¹
 80 Nm
 20 V
 13 mm
 0 - 6750 (BPM)
 0 - 24000 (BPM)
 1,4 Kg
 210 mm

 $L_{WA} = 83,8$ dB
 $L_{PA} = 75,8$ dB

 3,275 m/s²
 K = 15 m/s²

ΥΠΟΜΝΗΜΑ

1. Κουμπί On/Off
2. Αντιστροφέας
3. Φως LED
4. Αυτοασφαλιζόμενος άξονας
5. Συμπλέκτης
6. Δακτύλιος επιλογής λειτουργίας
7. Επιλογέας ταχύτητας
8. Μπαταρία
9. LED επαναφόρτισης
10. Κουμπί απελευθέρωσης μπαταρίας

ΧΡΗΣΗ

Εκκίνηση και θερματισμός

Όταν το εργαλείο είναι σε λειτουργία, ανάβει το ενσωματωμένο λαμπάκι LED (3).

Πατήστε το κουμπί On/Off (1). Το κουμπί διαθέτει μεταβαλλόμενο έλεγχο ταχύτητας. Πατώντας σταδιακά το κουμπί (1), το δράπανο θα ξεκινήσει αργά, αυξάνοντας την ταχύτητά του από ελάχιστη έως μέγιστη. Το εργαλείο φτάνει στην μέγιστη ταχύτητά του όταν το κουμπί (1) πατιέται μέχρι τέρμα. Αφήστε εντελώς το κουμπί (1) για να σταματήσει το εργαλείο.

Ορισμός φοράς περιστροφής

Σπρώχνοντας τον αναστροφέα (2), ορίζετε τη διεύθυνση περιστροφής του δράπανου. Αυτό μπορεί να πραγματοποιηθεί μόνο όταν το δράπανο είναι σταματημένο εντελώς. Τοποθετώντας τον αναστροφέα (2) στην κεντρική θέση, το κουμπί (1) θα είναι μπλοκαρισμένο. Με αυτόν τον τρόπο αποφεύγεται το ακούσιτο ξεκίνημα του δράπανου.

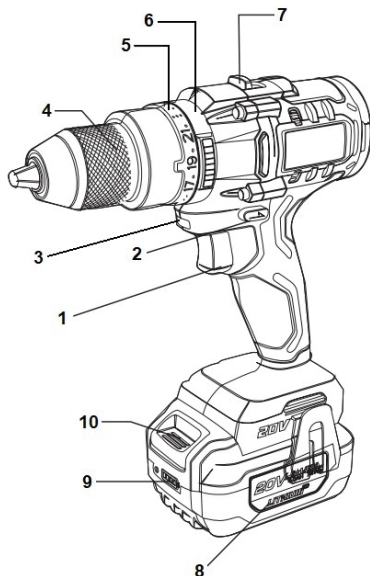

Ρύθμιση λειτουργίας

Το δράπανο διαθέτει τρεις διαφορετικούς τρόπους λειτουργίας, που μπορούν να επιλεγθούν μέσω του δακτυλίου επιλογής (6).



Τοποθετήστε τον δακτύλιο επιλογής (6) στο σύμβολο αναγνώρισης του ΒΙΔΩΜΑΤΟΣ.



Τοποθετήστε τον δακτύλιο επιλογής (6) στο σύμβολο αναγνώρισης της ΔΙΑΤΡΗΣΗΣ.



Τοποθετήστε τον δακτύλιο επιλογής (6) στο σύμβολο αναγνώρισης της ΔΙΑΤΡΗΣΗΣ ΜΕ ΚΡΟΥΣΗ.

Ρύθμιση ροπής στρέψης άξονα

Όταν ο δακτύλιος (6) βρίσκεται στη λειτουργία βιδώματος , είναι δυνατή η ρύθμιση της ροπής στρέψης του άξονα μέσω του δακτυλίου (5) για την επιλογή της τιμής του συμπλέκτη από 1 (ελάχιστη ροπή) έως 20 (μέγιστη ροπή).

Ο συμπλέκτης δεν ενεργεί εάν ο δακτύλιος (6) βρίσκεται στη λειτουργία διάτρησης ή στη διάτρηση με κρούση.

Επιλογή ταχύτητας

Το δράπανο διαθέτει δύο διαφορετικές ταχύτητες χρήσης, που είναι επιλέξιμες μέσω του επιλογέα ταχύτητας (7). Επιλέξτε την ταχύτητα λειτουργίας με σβησμένο τον κινητήρα.

Θέση 1: Μικρότερη ταχύτητα

Θέση 2: Μεγαλύτερη ταχύτητα

Σύνδεση Μπαταρίας

Πριν συνδέσετε την μπαταρία του εργαλείου, ελέγξτε το επίπεδο φόρτισης πατώντας το κουμπί  :

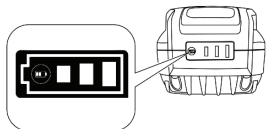

- 3 LED αναμμένα: μέγιστο επίπεδο φόρτισης

- 2 LED αναμμένα: μεσαίο επίπεδο φόρτισης

- 1 LED αναμμένο: χαμηλό επίπεδο φόρτισης

Για να συνδέσετε το δράπανο στην μπαταρία, στρώστε τη βάση του εργαλείου πάνω στις ράγες της μπαταρίας έως την ολική τοποθέτησή της:

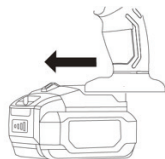

Για να αποσυνδέσετε την μπαταρία, πατήστε το κουμπί απελευθέρωσης της μπαταρίας (10) και σύρετε τη βάση του τρυπανιού μέχρι να αποσυνδεθεί εντελώς:

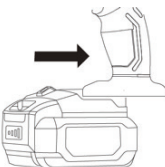

Αποσυνδέστε την μπαταρία στο τέλος κάθε χρήσης και τοποθετήστε την στον φορτιστή μπαταρίας για την επαναφόρτιση. Φορτίστε τις μπαταρίες με φορτιστή Beta, ακολουθώντας τις σχετικές οδηγίες.

ΣΥΝΤΗΡΗΣΗ

Οι εργασίες συντήρησης και επισκευής θα πρέπει να πραγματοποιούνται από εξειδικευμένο προσωπικό. Για αυτές τις εργασίες μπορείτε να απευθύνεστε στο κέντρο επισκευών της Beta Utensili S.p.A.

ΔΙΑΘΕΣΗ ΑΠΟΡΡΙΜΑΤΩΝ



Το σύμβολο με τον διαγραμμένο κάδο απορριμμάτων που βρίσκεται πάνω στη συσκευή ή πάνω στη συσκευασία σημαίνει πως το προϊόν, όταν τελειώσει η διάρκεια ζωής του, θα πρέπει να απορριφθεί ξεχωριστά από τα κοινά αστικά απορρίμματα και σύμφωνα με τις προβλεπόμενες διαδικασίες.

Ο χρήστης που προτίθεται να απορρίψει αυτήν τη συσκευή, μπορεί:

- Να την παραδώσει σε ένα κέντρο συλλογής ηλεκτρικών και ηλεκτρονικών συσκευών.
- Να την επιστρέψει στον πωλητή από τον οποίο την αγόρασε, κατά την αγορά μιας παρόμοιας συσκευής.
- Σε περίπτωση προϊόντων αποκλειστικά επαγγελματικής χρήσης, να έρθει σε επαφή με τον κατασκευαστή, ο οποίος και θα πρέπει να διαθέτει την κατάλληλη διαδικασία απόρριψης.

Η σωστή απόρριψη αυτού του προϊόντος επιτρέπει την επαναχρησιμοποίηση των πρώτων υλών που αυτό περιέχει. Αποφεύγει τη μόλυνση του περιβάλλοντος καθώς και βλαβερές συνέπειες στην υγεία των ανθρώπων. Η μη σωστή ή παράνομη απόρριψη του προϊόντος αποτελεί παραβίαση της οδηγίας της οδηγίας για την απόρριψη επικίνδυνων αποβλήτων και συνεπάγεται την επιβολή των προβλεπόμενων από τον νόμο ποινών.

ΕΓΓΥΗΣΗ

Αυτό το όργανο κατασκευάζεται και δοκιμάζεται σύμφωνα με τα πρότυπα που ισχύουν σήμερα στην Ευρωπαϊκή Κοινότητα. Καλύπτεται από εγγύηση για περίοδο 12 μηνών για επαγγελματική χρήση ή 24 μηνών για μη επαγγελματική χρήση. Οι βλάβες που οφείλονται σε ελαττώματα υλικού ή κατασκευής επισκευάζονται με την επισκευή ή την αντικατάσταση των ελαττωματικών εξαρτημάτων κατά την κρίση μας.

Η πραγματοποίηση μίας ή περισσότερων επεμβάσεων κατά τη διάρκεια της περιόδου εγγύησης δεν αλλάζει την ημερομηνία λήξης της. Ελαττώματα λόγω φθοράς, λανθασμένης ή ακατάλληλης χρήσης, θραύσης που προκαλούνται από χτυπήματα ή/και πτώσεις δεν καλύπτονται από την εγγύηση. Επιπλέον, η εγγύηση είναι άκυρη όταν γίνονται τροποποιήσεις, όταν το κατασβίδι μπαταρίας έχει παραβιαστεί ή όταν αποσυναρμολογείται για βοήθεια.

Αποκλείεται ρητά ζημίες που προκαλούνται σε άτομα ή/και πράγματα οποιουδήποτε είδους ή/και φύσης, άμεσες ή/και έμμεσες

ΔΗΛΩΣΗ ΣΥΜΜΟΡΦΩΣΗΣ CE

Δηλώνουμε με απόλυτη ευθύνη πως το περιγραφόμενο προϊόν συμμορφώνεται με όλες τις διατάξεις που σχετίζονται με τις ακόλουθες Οδηγίες και τις σχετικές τροποποιήσεις:

- Οδηγία Μηχανών 2006/42/EK
- Οδηγία για την Ηλεκτρομαγνητική Συμβατότητα (E.M.C.) 2014/30/EE;
- Οδηγία σχετικά με την απαγόρευση της χρήσης συγκεκριμένων επικίνδυνων ουσιών σε είδη ηλεκτρικού και ηλεκτρονικού εξοπλισμού (Ro.H.S.) 2011/65/EE;

Ο Τεχνικός Φάκελος είναι διαθέσιμος στη διεύθυνση:

BETA UTENSILI S.p.A.

Via A. Volta 18,
20845 Sovico (MB)
ΙΤΑΛΙΑ

Ημερομηνία: 30/10/2023

BRUGERVEJLEDNING OG INSTRUKTIONER TIL BATTERIDRETVET VENDBAR BOREMASKINE FREMSTILLET AF:

BETA UTENSILI S.P.A.
Via A. Volta 18,
20845, Sovico (MB)
ITALIEN

Dokumentationen er oprindeligt udarbejdet på italiensk.



OBS



DET ER VIGTIGT AT LÆSE DENNE MANUAL HELT IGENNEM, FØR VÆRKTØJET TAGES I BRUG. DER KAN OPSTÅ ALVORLIGE SKADER, HVIS SIKKERHEDSREGLERNE OG BETJENINGSVEJLEDNINGEN IKKE FØLGES.

Opbevar sikkerhedsinstruktionerne omhyggeligt, og overdrag dem til driftspersonalet.

TILSIGTET BRUG

- Den batteridrevne boremaskine er beregnet til følgende brug:

- Boring og undersækning
- Må kun bruges sammen med Beta 20V genopladelige batterier.

- Følgende operationer er ikke tilladt:

- Det er forbudt at bruge andre batterier end de angivne.

SIKKERHED PÅ ARBEJDSSTATIONEN

- Brug ikke boremaskinen i miljøer med potentielt eksplosive atmosfærer, da der kan opstå gnister, som kan antænde støv og dampe.
- Når du bruger boret til arbejde i højden, skal du træffe alle forebyggende foranstaltninger for at eliminere eller minimere risikoen for andre arbejdere fra mulige utilsigtede fald fra udstyret (f.eks. adskillelse af arbejdsområdet, passende signalering osv.).
- Udsæt ikke elværktøj for regn eller fugt.
- Undgå kontakt med strømførende udstyr, da boret ikke er isoleret, og kontakt med strømførende elementer kan forårsage elektrisk støv.
- Forhindr børn eller besøgende i at nærme sig arbejdsstationen, mens du arbejder med boremaskinen. Tilstedeværelsen af andre mennesker distraherer, hvilket kan føre til tab af kontrol over den batteridrevne boremaskine.

INDIKATION FOR PERSONSIKKERHED

- Ekstrem forsigtighed anbefales, og sørg for altid at koncentrere dig om dine handlinger. Brug ikke boremaskinen, hvis du er træt eller påvirket af stoffer, alkohol eller medicin.
- Brug altid personlige værnemidler.
- Sørg for, at kontakten er i slukket position, før du tilslutter den til strømkilden.
- Bær værktøjet uden at holde fingeren på kontakten.
- Bevar altid fodfæste og balance. Det giver bedre kontrol over øvelsen i uforudsete situationer.
- Bær ikke løstsiddende tøj. Bær ikke armbånd og kæder. Hold hår, tøj og handsker væk fra bevægelige dele. Løstsiddende tøj, smykker eller langt hår kan blive fanget i bevægelige dele.
- Når boremaskinen ikke er i brug, skal den opbevares utilgængeligt for børn. Lad ikke personer, der ikke er fortrolige med brugen af boremaskinen, eller som ikke har læst denne vejledning, bruge den.
- Brug boremaskinen, tilbehøret, bits osv. i overensstemmelse med disse instruktioner og på den tilsigtede måde under hensyntagen til arbejdsforholdene og de opgaver, der skal udføres. Brug af boremaskinen til andre opgaver end de tilsigtede kan føre til farlige situationer.
- Boret må ikke modificeres. Modifikationer kan gøre sikkerhedsforanstaltningerne mindre effektive og øge risikoen for operatøren.

SIKKERHEDSINSTRUKTIONER TIL BATTERIDRETVET BOREMASKINE

- Kontrollér, at identifikationspladen er læselig, og få om nødvendigt en erstatningsplade fra producenten.
- I tilfælde af brud på emnet eller boret kan emnerne blive slynget væk med høj hastighed.

- Operatøren og vedligeholdelsespersonalet skal være i stand til fysisk at håndtere boremaskinens vægt og kraft.
- Undgå kontakt med boremaskinens bevægelige dele, da de kan forårsage skader.
- Sørg for, at boret rotationsretning er passende til brug.
- Ved brug af boremaskinen er det muligt for operatøren at opleve ubehag i hænder, arme, skuldre og nakkeområde, mens han udfører arbejdsrelaterede aktiviteter. Indtag en behagelig stilling, og undgå ugunstige arbejdsstillinger. Ændring af kropsholdning kan hjælpe med at undgå ubehag og træthed.
- Rengør aldrig boret med benzin, rensbenzin, fortynder, alkohol eller lignende.

- Forsigtig ved længere tids brug, dele af værktøjet kan blive varme. Brug beskyttelseshandsker.
- Når boremaskinen bruges på emnet, genereres der støj, som nogle gange kan være skadelig for det udsatte personale. En passende phonometrisk undersøgelse er nødvendig for at bestemme den nøjagtige tildeling af det specifikke personlige hørevern (hørevern), der skal bruges.
- Hvis en specifik undersøgelse viser, at den daglige eksponering for vibrationer, der genereres under brug af boremaskinen, overstiger den aktionsgrænseværdi, der er fastsat i de gældende regler i det pågældende land, skal der bruges specifikke vibrationsdæmpende handsker.
- Hvis du bemærker, at huden på dine fingre bliver følelsesløs eller hvid, har prikken eller smerter, skal du stoppe med at arbejde med boret, informere din arbejdsgiver og konsultere en læge.
- Hold boret med et greb, der ikke er for fast, men sikkert, under hensyntagen til de nødvendige reaktionskræfter i hånden.

PERSONLIGE VÆRNEMIDLER VED BRUG AF BATTERIDREJET BOREMASKINE

- Manglende overholdelse af følgende advarsler kan føre til fysisk skade og/eller sygdom.

	BRUG ALTID HØREVÆRN, NÅR DU BRUGER VÆRKTØJET
	BRUG ALTID SIKKERHEDSBRILLER, NÅR DU BETJENER VÆRKTØJET ELLER UDFØRER VEDLIGEHOLDELSesarBEJDE.
	BRUG ALTID BESKYTTESEHANDSKER, NÅR DU BRUGER VÆRKTØJET
	BRUG ALTID SIKKERHEDSFODTØJ

- Yderligere personlige værnemidler, der skal anvendes afhængigt af de værdier, der er fundet i miljøhygiejne-/risikoanalysen, i tilfælde af at værdierne overstiger de grænser, der er fastsat i gældende regler.

PRÆCIS BRUG AF AKKU-BOREMASKINEN

- Boremaskinen må ikke overbelastes. Udfør kun dit arbejde med boremaskinen til det formål, den er beregnet til.
- Må ikke bruges, hvis kontakten ikke fungerer korrekt. Hvis værktøjet ikke kan styres med kontakten, er det farligt og skal repareres.
- Kontrollér altid, at værktøjet er intakt. Brug ikke en boremaskine, hvis start/stop-kontakt er defekt. En boremaskine, der ikke længere kan stoppes eller startes, er farlig og skal repareres.
- Foretag justeringer på boremaskinen, når den er slukket. Frakobl batteriet, hvis boremaskinen ikke er i brug. Denne forebyggende foranstaltning forhindrer utilsigtet opstart.
- Få kun din boremaskine repareret af specialiseret personale og kun med originale reservedele. Kontakt Beta Utensili S.p.A.'s reparationscenter for at få udført dette arbejde.
- Det er forbudt at blokere drevknappen med tape eller klemmer.

⚠ Brug spændeordninger eller skruestikker til at spænde og støtte emnet. Hold ikke emnet med én hånd, og spænd det ikke fast med kroppen, da det vil gøre det umuligt at arbejde sikkert.

TEKNISKE DATA

ANTAL RPM-hjul i 1a Hastighed	0 - 450 min ⁻¹
ANTAL RPM-hjul i 2a Hastighed	0 - 1650 min ⁻¹
MAKSIMALT DREJNINGSMOMENT	80 Nm
BATTERISPÆNDING	20 V
SPINDELKAPACITET	13 mm
SKUD PER MINUT i 1a Hastighed	0 - 6750 (BPM)
Skud pr. minut i 2a Hastighed	0 - 24000 (BPM)
VÆGT (UDEN BATTERI)	1,4 Kg
TOTAL LÆNGDE	210 mm
STØJ (ISO 15744)	
LYDEFFEKTNIVEAU	L _{WA} = 83,8 dB
LYDTRYKNIVEAU	L _{PA} = 75,8 dB
VIBRATIONER (ISO 28927)	
VIBRATIONSNIVEAU	3,275 m/s ²
UNDERHOLDNING	K = 15 m/s ²

LEGENDE

1. Tænd/sluk-knap
2. Inverter
3. LED-lys
4. Selvlåsende spindel
5. Clutch
6. Vælger for tilstand
7. Hastighedsvælger
8. Batteri
9. Opladnings-LED
10. Batteriudløserknap

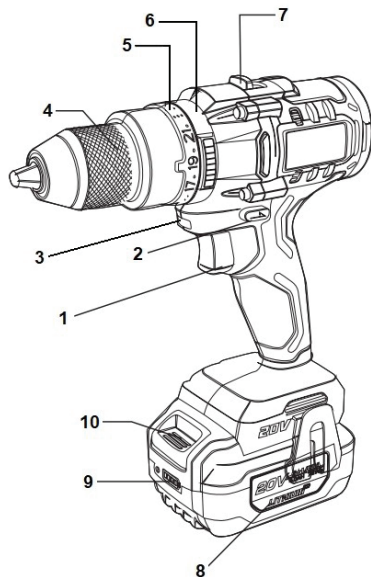
**ANVENDELSE****Tænding og slukning**

Når værktøjet er i drift, tændes LED-lampen (3).

Tryk på tænd/sluk-knappen (1). Knappen har variabel hastighedskontrol. Ved gradvist at trykke på knappen (1) begynder boret langsomt at øge hastigheden fra minimum til maksimum. Værktøjet når maksimal hastighed, når knappen (1) er trykket helt ned. Slip knappen (1) helt for at stoppe værktøjet.

Indstilling af rotationsretning

Ved at trykke på inverteren (2) kan boret rotationsretning indstilles. Betjeningen kan kun udføres, når boret står helt stille. Ved at placere vendekontakten (2) i midterpositionen låses knappen (1), hvilket forhindrer, at boret starter ved et uheld.

Indstilling af tilstand

Boremaskinen er udstyret med tre forskellige driftstilstande, som kan vælges med drejekontakten (6).



Sæt drejekontakten (6) på symbolet SKRABNING



Sæt drejeknappen (6) på symbolet DRILLING (boring)



Stil drejeknappen (6) på symbolet for DRILLING WITH PERCUSSION (boring med perkussion)

Justering af spindelmoment



Når ringmøtrikken (6) er indstillet til skrue-tilstand, kan spindelmomentet justeres ved at dreje ringmøtrikken (5) for at indstille koblingsværdien fra 1 (minimumsmoment) til 20 (maksimumsmoment).

Koblingen virker ikke, hvis ringmøtrikken (6) er indstillet til bore- eller hammerboringstilstand.

Valg af hastighed

Boremaskinen har to forskellige arbejdhastigheder, som kan vælges med hastighedsvælgeren (7). Vælg arbejdhastighed, mens motoren er slukket.

Position 1: Lavere hastighed

Position 2: Højere hastighed

Tilslutning af batteri

Før du tilslutter værktøjets batteri, skal du kontrollere opladningsniveauet ved at trykke på :

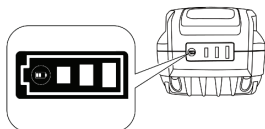

- 3 lysdioder lyser: maksimalt opladningsniveau

- 2 lysdioder lyser: medium opladningsniveau

- 1 LED tændt: lavt opladningsniveau

For at tilslutte boremaskinen til batteriet skal du skubbe bunden af værktøjet ind på batteriskinnerne, indtil den er helt indsat:

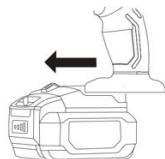

For at frakoble batteriet skal du trykke på batteriudløserknappen (10) og skubbe boremaskinens bund, indtil den er helt frakoblet:

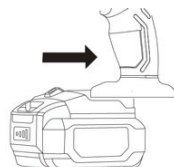

Frakobl batteriet efter hver brug, og sæt det i opladeren til opladning.

Oplad batterierne med Beta-opladeren i henhold til instruktionerne.

VEDLIGEHODELSE

Vedligeholdelses- og reparationsarbejde skal udføres af specialiseret personale. Kontakt venligst Beta Utensili S.p.A.'s reparationscenter for sådanne opgaver.

DISPOSITION



Symbolet med den overstregede skraldespand på værktøjet eller emballagen angiver, at produktet efter endt levetid skal bortskaffes adskilt fra andet kommunalt affald.

Den bruger, der ønsker at bortskaffe dette værktøj, kan gøre det:

- Aflever det på et indsamlingssted for elektronisk eller elektroteknisk affald.
- Returner den til din forhandler, når du køber et tilsvarende instrument.

- I tilfælde af produkter, der kun er til professionel brug, skal du kontakte producenten, som vil sørge for korrekt bortskaffelse.

Korrekt bortskaffelse af dette produkt gør det muligt at genbruge de råmaterialer, det indeholder, og undgå skader på miljøet og menneskers sundhed.

Uautoriseret bortskaffelse af produktet udgør en overtrædelse af forordningen om bortskaffelse af farligt affald, hvilket fører til anvendelse af de foreskrevne sanktioner.

GARANTI

Denne skruetrækker er fremstillet og testet i henhold til gældende EU-standarder. Den er dækket af garanti i en periode på 12 måneder ved professionel brug eller 24 måneder ved ikke-professionel brug.

Vi reparerer fejl, der skyldes materiale- eller produktionsfejl, ved at reparere eller udskifte defekte dele efter vores skøn.

Udførelse af et eller flere indgreb inden for garantiperioden ændrer ikke garantiens udløbsdato.

Defekter som følge af slitage, forkert eller ukorrekt brug, brud forårsaget af slag og/eller fald er ikke dækket af garantien. Desuden bortfalder garantien, hvis der er foretaget ændringer, hvis der er pillet ved den batteridrevne skruetrækker, eller hvis den er sendt til service adskilt.

Skader på personer og/eller ejendom af enhver art og/eller karakter, direkte og/eller indirekte, er udtrykkeligt udelukket.

OVERENSSTEMMELSESERKLÆRING C E

Vi erklærer på eget ansvar, at det beskrevne produkt er i overensstemmelse med alle relevante bestemmelser i følgende direktiver og deres ændringer:

- Maskindirektivet 2006/42/EF
- Direktiv om elektromagnetisk kompatibilitet (E.M.C.) 2014/30/EU;
- Direktiv om begrænsning af anvendelsen af visse farlige stoffer i elektrisk og elektronisk udstyr (Ro.H.S.) 2011/65/EU;

Den tekniske fil er tilgængelig fra:

BETA UTENSILI S.P.A.
Via A. Volta 18
20845 Sovico (MB)
ITALIEN

Dato: 30/10/2023

NAVODILA ZA UPORABO



UPORABNIŠKI PRIROČNIK IN NAVODILA ZA AKUMULATORSKI REVERZIBILEN VRTALNIK, KI GA PROIZVAJA:

BETA UTENSILI S.P.A.
Via A. Volta 18,
20845, Sovico (MB)
ITALIJA

Dokumentacija je bila prvotno pripravljena v ITALIJANSKEM jeziku.

 **POZOR**



PRED UPORABO ORODJA JE POMEMBNO, DA V CELOTI PREBERETE TA PRIROČNIK. ČE NE UPOŠTEVATE VARNOSTNIH PRAVIL IN NAVODIL ZA UPORABO, LAHKO PRIDE DO RESNIH POŠKODB.

Varnostna navodila skrbno shranite in jih izročite osebj, ki jih bo uporabljalo.

NAMENSKA UPORABA





- Akumulatorski vrtalnik je namenjen za naslednjo uporabo:

- Vrtanje in poglabljanje
- Uporabljajte samo v povezavi z baterijami Beta 20V

- Naslednje operacije niso dovoljene:

- je prepovedano uporabljati druge baterije, kot so navedene

VARNOST DELOVNE POSTAJE

-  Vrtalnika ne uporabljajte v okoljih s potencialno eksplozivno atmosfero, saj lahko nastanejo iskre, ki lahko vžgejo prah ali hlape.
-  Pri uporabi vrtalnika za delo na višini izvedite vse preventivne ukrepe za odpravo ali zmanjšanje tveganj za druge delavce zaradi morebitnih nenamernih padcev opreme (npr. ločitev delovnega območja, ustrezna signalizacija itd.).
-  Električnega orodja ne izpostavljajte dežju ali vlagi.
-  Izogibajte se stiku z opremo pod napetostjo, saj vrtalnik ni izoliran in stik z elementi pod napetostjo lahko povzroči električni udar.
-  Med delom z vrtalnikom preprečite otrokom ali obiskovalcem, da bi se približali delovnemu mestu. Prisotnost drugih oseb povzroča motnje, ki lahko povzročijo izgubo nadzora nad akumulatorskim vrtalnikom.

NAVEDBA ZA VARNOST OSEBJA

- Priporočljiva je izjemna previdnost, pri čemer se vedno osredotočite na svoja dejanja. Vrtalnika ne uporabljajte, če ste utrujeni ali pod vplivom drog, alkoholnih pijač ali zdravil.
- Vedno uporabljajte osebno zaščitno opremo.
- Pred priključitvijo na vir napajanja se prepričajte, da je stikalo v izklopljenem položaju.
- Orodje lahko prenašate, ne da bi pri tem držali prst na stikalu.
- Vedno ohranite pravilno podlago in ravnotežje. To omogoča boljši nadzor vaje v nepredvidenih situacijah.
- Ne nosite ohlapnih oblačil. Ne nosite zapestnic in verižic. Lasje, oblačila in rokavice naj ne bodo v bližini gibljivih delov. Ohlapna oblačila, nakit ali dolgi lasje se lahko ujamejo v gibljive dele.
- Ko vrtalnika ne uporabljate, ga hranite zunaj dosega otrok. Ne dovolite uporabe vrtalnika osebam, ki niso seznanjene z njegovo uporabo ali ki niso prebrale teh navodil.
- Vrtalnik, dodatno opremo, svedre itd. uporabljajte v skladu s temi navodili in na predviden način, pri čemer upoštevajte delovne pogoje in postopke, ki jih je treba opraviti. Če vrtalnik uporabljate za drugačna opravila, kot so predvidena, lahko pride do nevarnih situacij.
- Vrtalnika ni dovoljeno spreminjati. Spremembe lahko zmanjšajo učinkovitost varnostnih ukrepov in povečajo tveganja za upravljalca.

VARNOSTNA NAVODILA ZA AKUMULATORSKI VRTALNIK

- Preverite, ali je identifikacijska tablica čitljiva, in po potrebi pri proizvajalcu pridobite nadomestno tablico.
- V primeru zloma obdelovanca ali svedra lahko obdelovanci z veliko hitrostjo odletijo.

NAVODILA ZA UPORABO



- Upravljavec in vzdrževalno osebje morata biti fizično sposobna obvladati težo in moč vrtnika.
- Izogibajte se stiku s premikajočimi se elementi vrtnika, saj lahko povzročijo poškodbe.
- Prepričajte se, da je smer vrtenja vrtnika primerna za uporabo.
- Pri uporabi vrtnika lahko upravljavec med opravljanjem dejavnosti, povezanih z delom, občuti nelagodje v rokah, ramenih in vratu. Zavzemite udoben položaj in se izogibajte neugodnim položajem. S spreminjanjem položaja se lahko izognete nelagodju in utrujenosti.
- Vrtnika nikoli ne čistite z bencinom, benzenom, razredčilom, alkoholom ali podobnimi sredstvi.

 Pozor, pri daljšem delovanju se lahko deli orodja segrejejo. Uporabljajte zaščitne rokavice.

 Med uporabo vrtnika na obdelovancu nastaja hrup, ki je včasih celo škodljiv za izpostavljeno osebje. Za določitev natančne dodelitve posebne osebne varovalne naprave za zaščito sluha, ki jo je treba uporabiti, je potrebna ustrezna fonometrična preiskava.





 Če posebna preiskava pokaže, da dnevna izpostavljenost vibracijam, ki nastanejo med uporabo vrtnika, presega mejno vrednost, ki jo določajo veljavni predpisi v zadevni državi, je treba uporabiti posebne protivibracijske rokavice.

- Če opazite, da koža na prstih otrpne ali postane bela, vas mravljinči ali boli, prenehajte delati z vrtnikom, obvestite delodajalca in se posvetujte z zdravnikom.

- Vrtnik držite z ne premočnim, vendar varnim prijemom, pri čemer upoštevajte potrebne reakcijske sile roke.

OSEBNA ZAŠČITNA OPREMA, KI JE NA VOLJO PRI UPORABI AKUMULATORSKEGA VRTNALNIKA

 Neupoštevanje naslednjih opozoril lahko povzroči telesne poškodbe in/ali bolezni.

	PRI UPORABI ORODJA VEDNO UPORABLJAJTE ZAŠČITO SLUHA.
	PRI DELU Z ORODJEJEM ALI VZDRŽEVALNIH DELIH VEDNO NOSITE ZAŠČITNA OČALA.
	PRI UPORABI ORODJA VEDNO UPORABLJAJTE ZAŠČITNE ROKAVICE.
	VEDNO UPORABLJAJTE VARNOSTNO OBUTEV.

 Dodatna osebna zaščitna oprema, ki se uporablja glede na vrednosti, ugotovljene v analizi okoljske higiene/tveganja, če vrednosti presegajo mejne vrednosti, določene z veljavnimi predpisi.

NATANČNA UPORABA AKUMULATORSKEGA VRTNALNIKA

- Vrtnika ne preobremenite. Delo z vrtnikom opravljajte le za predvideni namen.
- Če stikalo ne deluje pravilno, ga ne uporabljajte. Če orodja ni mogoče upravljati s stikalom, je nevarno in ga je treba popraviti.
- Vedno preverite celovitost orodja. Ne uporabljajte vrtnika, katerega stikalo za zagon/zaustavitev je okvarjeno. Vrtnik, ki ga ni več mogoče ustaviti ali zagnati, je nevaren in ga je treba popraviti.
- Nastavitve vrtnika izvajajte, ko je vrtnik izklopljen. Če vrtnika ne uporabljate, odklopite akumulator. S tem preventivnim ukrepom preprečite nenameren zagon.
- Vašo vrtalko naj popravlja le in izključno specializirano osebje in le z originalnimi rezervnimi deli. Za takšno delo se obrnite na servisni center Beta Utensili S.p.A.
- Prepovedano je blokirati pogojski gumb s trakom ali sponkami.

 Za vpenjanje in podpiranje obdelovanca uporabite vpenjalne naprave ali zvijače. Obdelovanca ne držite z eno roko in ga ne vpenjajte s telesom; to onemogoča varno delo.

NAVODILA ZA UPORABO

SL

TEHNIČNI PODATKI

ŠTEVILO KOLES v 1a Hitrost	0 - 450 min ⁻¹
ŠTEVILO KOTALCEV RPM v 2a Hitrost	0 - 1650 min ⁻¹
NAJVEČJI NAVOR	80 Nm
NAPETOST BATERIJE	20 V
ZMOGLJIVOST VRETENA	13 mm
SHOTS PER MINUTE in 1a Hitrost	0 – 6750 (BPM)
SHOTS PER MINUTE in 2a Hitrost	0 – 24000 (BPM)
TEŽA (BREZ BATERIJE)	1,4 Kg
SKUPNA DOLŽINA	210 mm
HRUP (ISO 15744)	
RAVEN ZVOČNE MOČI	L _{WA} = 83,8 dB
RAVEN ZVOČNEGA TLAKA	L _{PA} = 75,8 dB
VIBRACIJE (ISO 28927)	
RAVEN VIBRACIJ	3,275 m/s ²
ZABAVA	K= 15 m/s ²

LEGENDA

1. Gumb za vklop/izklop
2. Inverter
3. Svetloba LED
4. Vreteno s samozapiralom
5. Sklopka
6. Izbiranje načina
7. Izbirnik hitrosti
8. Baterija
9. LED dioda za polnjenje
10. Gumb za sprostitve baterije

UPORABA

Vklop in izklop

Ko orodje deluje, se prižge lučka LED (3). Pritisnite gumb za vklop/izklop (1). Gumb ima spremenljivo regulacijo hitrosti. S postopnim pritiskanjem na gumb (1) bo vrtnik začel počasi povečevati hitrost od najmanjše do največje. Orodje doseže največjo hitrost, ko gumb (1) pritisnete do konca. Če želite orodje ustaviti, gumb (1) popolnoma sprostite.

Nastavitev smeri vrtenja

S pritiskom na pretvornik (2) lahko nastavite smer vrtenja vrtnika. Operacijo je mogoče izvesti le pri popolnoma mirujočem vrtniku. Če postavite obračalnik (2) v sredinski položaj, se gumb (1) zaklene in tako prepreči nenamerni zagon vrtnika.

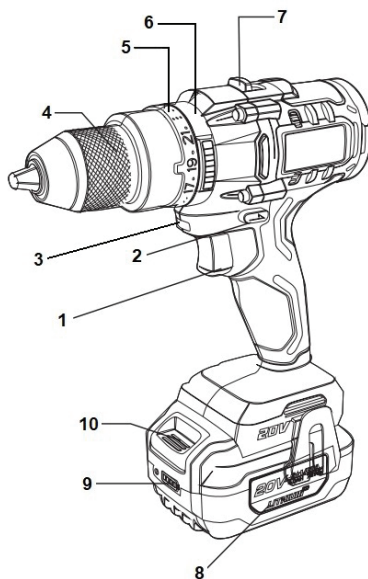

Nastavitev načina

Vrtalnik je opremljen s tremi različnimi načini delovanja, ki jih lahko izberete z vrtljivim stikalom (6).



Nastavite vrtljivo stikalo (6) na simbol SCREWING



Nastavite kolesce (6) na simbol DRILLING



Nastavite vrtljivo stikalo (6) na simbol za DRILLING WITH PERCUSSION

Nastavitev navora vretena

Ko je obročna matica (6) nastavljena na način vijačenja, lahko  z vrtenjem obročne matice (5) nastavite navor vretena, da nastavite vrednost sklopke od 1 (najmanjši navor) do 20 (največji navor).

Če je obročna matica (6) nastavljena na način vrtenja ali vrtenja s kladivom, sklopka ne deluje.

Izbira hitrosti

Vrtalnik ima dve različni hitrosti delovanja, ki ju lahko izberete z izbirnikom hitrosti (7). Hitrost delovanja izberite pri izklopljenem motorju.

Položaj 1: nižja hitrost

Položaj 2: večja hitrost

Priključek baterije

Pred priključitvijo akumulatorja orodja preverite stopnjo napolnjenosti s pritiskom na  :

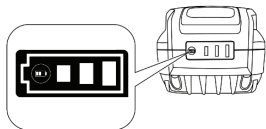

- 3 svetleče diode LED: najvišja stopnja napolnjenosti

- 2 svetleči diodi LED: srednja stopnja napolnjenosti

- 1 LED sveti: nizka stopnja napolnjenosti

Če želite priključiti vrtalnik na baterijo, potisnite podstavek orodja na vodila baterije, dokler ni popolnoma vstavljen:

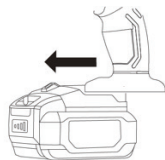

Če želite odklopiti baterijo, pritisnite gumb za sprostitev baterije (10) in premaknite podstavek vrtalnika, dokler se popolnoma ne odklopi:

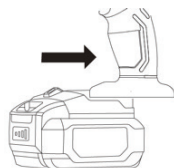

Ob koncu vsake uporabe odklopite baterijo in jo položite v polnilnik za polnjenje.

Baterije polnite s polnilnikom Beta v skladu z navodili.

NAVODILA ZA UPORABO



VZDRŽEVANJE

Vzdrževanje in popravila mora opravljati specializirano osebje. Za takšna dela se obrnite na servisni center Beta Utensili S.p.A.

ODSTRANITEV



Simbol prečrtanega koša za smeti na orodju ali embalaži pomeni, da je treba izdelek po koncu življenjske dobe odvreči ločeno od drugih komunalnih odpadkov.

Uporabnik, ki želi odstraniti to orodje, lahko:

- Oddajte ga na zbirnem mestu za elektronske ali elektrotehnične odpadke.
- Ob nakupu enakovrednega instrumenta ga vrnite prodajalcu.
- Pri izdelkih, ki so namenjeni samo za profesionalno uporabo, se obrnite na proizvajalca, ki bo poskrbel za ustrezno odstranitev. Pravilno odstranjevanje tega izdelka omogoča ponovno uporabo surovin, ki jih vsebuje, ter preprečuje škodo za okolje in zdravje ljudi.

Nepooblaščen odstranjevanje izdelka pomeni kršitev uredbe o odstranjevanju nevarnih odpadkov, zaradi česar se uporabijo predvidene sankcije.

GARANCIJA

Ta izvajatelj je izdelan in preizkušen v skladu z veljavnimi standardi Evropske skupnosti. Zanj velja 12-mesečna garancija za profesionalno uporabo ali 24-mesečna garancija za neprofesionalno uporabo.

Okvare zaradi napak v materialu ali proizvodnji odpravljamo s popravilom ali zamenjavo okvarjenih delov po lastni presoji.

Izvedba enega ali več posegov v garancijskem obdobju ne spremeni datuma izteka garancije.

Garancija ne krije napak zaradi obrabe, nepravilne ali neprimerne uporabe, zlomov zaradi udarcev in/ali padcev. Poleg tega garancija ne velja, če so na akumulatorskem vijačniku opravljene spremembe, če je bil akumulatorski vijačnik poškodovan ali če je bil na servis poslan razstavljen.

Škoda, povzročena osebam in/ali premoženju, kakršne koli vrste in/ali narave, neposredna in/ali posredna, je izrecno izključena.

IZJAVA O SKLADNOSTI

Na lastno odgovornost izjavljamo, da je opisani izdelek skladen z vsemi ustreznimi določbami naslednjih direktiv in njihovih sprememb:

- Direktiva o strojih 2006/42/ES
- Direktiva o elektromagnetni združljivosti (E.M.C.) 2014/30/EU;
- Direktiva o omejevanju uporabe nekaterih nevarnih snovi v električni in elektronski opremi (Ro.H.S.) 2011/65/EU;

Tehnična dokumentacija je na voljo pri:

BETA UTENSILI S.p.A.
Via A. Volta 18,
20845 Sovico (MB)
ITALIJA

Datum: 30/10/2023

NÁVOD NA POUŽITIE

SK

POUŽIVATEĽSKÁ PRÍRUČKA A NÁVOD NA POUŽITIE PRE AKUMULÁTOROVÚ REVERZIBILNÚ VRTÁČKU, KTORÚ VYRÁBA:

BETA UTENSILI S.P.A.
Via A. Volta 18,
20845, Sovico (MB)
TALIANSKO

Dokumentácia bola pôvodne vypracovaná v talianskom jazyku.

 **POZOR**







JE DÔLEŽITÉ, ABY STE SI PRED POUŽITÍM NÁRADIA KOMPLETNE PREČÍTALI TENTO NÁVOD. PRI NEDODRŽANÍ BEZPEČNOSTNÝCH PRAVIDIEL A PREVÁZDKOVÝCH POKYNOV MÔŽE DÔJSŤ K VÁŽNEMU ZRANENIU.

Bezpečnostné pokyny starostlivo uschovajte a odovzdajte ich obsluhu.

URČENÉ POUŽITIE

- Akumulátorová vrtáčka je určená na nasledujúce použitie:
 - Vrtanie a zahlbovanie
 - Používajte len v spojení s 20V nabíjateľnými batériami Beta
- Nasledujúce operácie nie sú povolené:
 - je zakázané používať iné ako uvedené batérie

ZABEZPEČENIE PRACOVNEJ STANICE

-  Vrtáčku nepoužívajte v prostredí s potenciálne výbušným prostredím, pretože môžu vzniknúť iskry, ktoré môžu zapáliť prach, pary.
-  Pri používaní vrtáčky na prácu vo výške prijmite všetky preventívne opatrenia na odstránenie alebo minimalizáciu rizík pre ostatných pracovníkov v dôsledku možného náhodného pádu zariadenia (napr. oddelenie pracovného priestoru, primeraná signalizácia atď.).
-  Nevystavujte elektrické náradie dažďu alebo vlhkosti.
-  Vyhňte sa kontaktu so zariadeniami pod napätím, pretože vrtáčka nie je izolovaná a kontakt s prvkami pod napätím môže spôsobiť úraz elektrickým prúdom.
-  Zabráňte deťom alebo návštevníkom, aby sa priblížili k pracovisku počas práce s vrtáčkou. Prítomnosť iných osôb rozptyľuje pozornosť, čo môže viesť k strate kontroly nad akumulátorovou vrtáčkou.

INDIKÁCIA PRE BEZPEČNOSŤ PERSONÁLU

- Odporúča sa mimoriadna opatnosť a vždy sa sústreďte na svoje činy. Vrtáčku nepoužívajte, keď ste unavení alebo pod vplyvom drog, alkoholických nápojov alebo liekov.
- Vždy používajte osobné ochranné prostriedky.
- Pred pripojením k zdroju napájania sa uistite, že je vypínač vo vypnutej polohe.
- Prenášajte nástroj bez toho, aby ste držali prst na spínači.
- Vždy udržujte správnu oporu a rovnováhu. Umožní to lepšiu kontrolu nad cvičením v nepredvídaných situáciách.
- Nenoste voľné oblečenie. Nenoste náramky a reťazky. Vlasy, oblečenie a rukavice držte mimo dosahu pohyblivých častí.
- Volné oblečenie, šperky alebo dlhé vlasy sa môžu zachytiť o pohyblivé časti.
- Ak sa vrtáčka nepoužíva, uchovávajte ju mimo dosahu detí. Nedovoľte, aby vrtáčku používali osoby, ktoré nie sú oboznámené s jej používaním alebo ktoré si neprečítali tento návod.
- Vrtáčku, príslušenstvo, vrtáky atď. používajte v súlade s týmito pokynmi a určeným spôsobom, pričom zohľadnite pracovné podmienky a vykonávané operácie. Používanie vrtáčky na iné ako určené operácie by mohlo viesť k nebezpečným situáciám.
- Vrták sa nesmie upravovať. Úpravy môžu znížiť účinnosť bezpečnostných opatrení a zvýšiť riziká pre obsluhu.



BEZPEČNOSTNÉ POKYNY PRE AKUMULÁTOROVÚ VRTÁČKU

- Skontrolujte, či je identifikačný štítek čitateľný, v prípade potreby si od výrobcu zaobstarajte náhradný štítek.
- V prípade zlomenia obrobku alebo vrtáka môže dôjsť k odhodzeniu obrobkov vysokou rýchlosťou.
- Obsluha a pracovníci údržby musia byť schopní fyzicky zvládnuť hmotnosť a výkon vrtáčky.
- Vyhňte sa kontaktu s pohyblivými prvkami vrtáčky, pretože môžu spôsobiť poranenie.
- Uistite sa, že smer otáčania vrtáčky je vhodný na použitie.

NÁVOD NA POUŽITIE







- Pri používaní vŕtačky je možné, že obsluha bude počas vykonávania pracovných činností pociťovať nepohodlie v oblasti rúk, paží, ramien a krku. Zaujmite pohodlnú polohu a vyhýbajte sa nepriaznivým polohám. Zmena polohy môže pomôcť predísť nepohodliu a únave.
- Vŕták nikdy nečistite benzínom, benzénom, riedidlom, alkoholom alebo podobnými látkami.

-  Pozor, v prípade dlhšej prevádzky sa môžu časti nástroja zahriať. Používajte ochranné rukavice.
-  Počas používania vŕtačky na obrobku vzniká hluk, ktorý je niekedy dokonca škodlivý pre exponované osoby. Na určenie presného zaradenia konkrétneho osobného ochranného prostriedku sluchu (chrániča sluchu), ktorý sa má používať, je potrebné vykonať príslušné fonometrické vyšetrenie.
-  Ak osobitné vyšetrenie preukáže, že denná expozícia vibráciám vznikajúcim pri používaní vŕtačky prekračuje hraničnú hodnotu stanovenú platnými predpismi v príslušnej krajine, musia sa používať špecifické antivibračné rukavice.
- Ak spozorujete, že vám znecitlivie alebo zbelela koža na prstoch, máte mravčenie alebo bolesť, prestaňte pracovať s vŕtačkou, informujte svojho zamestnávateľa a vyhľadajte lekára.
- Vŕtačku držte nie príliš pevne, ale bezpečne, s ohľadom na potrebné reakčné sily ruky.

OSOBNÉ OCHRANNÉ PROSTRIEDKY PRI POUŽÍVANÍ AKUMULÁTOROVEJ VŔTAČKY

-  Nedodržanie nasledujúcich upozornení môže viesť k fyzickému zraneniu a/alebo ochoreniu.

	PRI POUŽÍVANÍ NÁRADIA VŽDY POUŽÍVAJTE OCHRANU SLUCHU
	PRI OBSLUHE NÁRADIA ALEBO ÚDRŽBE VŽDY POUŽÍVAJTE OCHRANNÉ OKULIARE.
	PRI POUŽÍVANÍ NÁRADIA VŽDY POUŽÍVAJTE OCHRANNÉ RUKAVICE
	VŽDY POUŽÍVAJTE BEZPEČNOSTNÚ OBUV

-  Ďalšie osobné ochranné prostriedky, ktoré sa majú používať v závislosti od hodnôt zistených v analýze hygieny životného prostredia/rizika v prípade, že hodnoty prekračujú limity stanovené platnými predpismi.

NÁVOD NA POUŽITIE



PRESNÉ POUŽÍVANIE AKUMULÁTOROVEJ VŔTAČKY

- Vŕtačku nepreťažujte. Práce vykonávajte len s vŕtačkou určenou na daný účel.
- Ak spínač nefunguje správne, nepoužívajte ho. Ak sa náradie nedá ovládať pomocou spínača, je nebezpečné a musí sa opraviť.
- Vždy skontrolujte neporušenosť nástroja. Nepoužívajte vŕtačku, ktorej spínač štart/stop je poškodený. Vŕtačka, ktorú už nemožno zastaviť alebo spustiť, je nebezpečná a musí sa opraviť.
- Úpravy vŕtačky vykonávajte, keď je vypnutá. Ak vŕtačku nepoužívate, odpojte akumulátor. Toto preventívne opatrenie zabraňuje náhodnému spusteniu.
- Opravu vŕtačky zverte len a výlučne špecializovanému personálu a len s použitím originálnych náhradných dielov. V prípade takýchto prác sa obráťte na servisné stredisko spoločnosti Beta Utensili S.p.A.
- Je zakázané blokovat tlačidlo pohonu páskou alebo svorkami

! Na upnutie a podopretie obrobku použite upínacie zariadenia alebo zveráky. Obrobok nedržte jednou rukou ani ho neupínajte telom, znemožníte tým bezpečnú prácu.

TECHNICKÉ ÚDAJE

POČET otáčok KOLIES v 1a Rýchlosť	0 - 450 min ⁻¹
POČET otáčok KOLIES v 2a Rýchlosť	0 - 1650 min ⁻¹
MAXIMÁLNY KRÚTIACI MOMENT	80 Nm
NAPÁTIIE BATERIE	20 V
KAPACITA VRETENA	13 mm
VÝSTRELY ZA MINÚTU v 1a Rýchlosť	0 - 6750 (BPM)
VÝSTRELY ZA MINÚTU v 2a Rýchlosť	0 - 24000 (BPM)
HMOTNOSŤ (BEZ BATERIE)	1,4 Kg
CELKOVÁ DĽŽKA	210 mm
HLUK (ISO 15744)	
HLADINA AKUSTICKÉHO VÝKONU	L _{WA} = 83,8 dB
HLADINA AKUSTICKÉHO TLAKU	L _{PA} = 75,8 dB
VIBRÁCIE (ISO 28927)	
ÚROVEŇ VIBRACÍI	3,275 m/s ²
ZÁBAVA	K= 15 m/s ²

LEGENDA

1. Tlačidlo zapnutia/vypnutia
2. Invertor
3. Svetlo LED
4. Samosvorné vreteno
5. Spojka
6. Volič režimov
7. Volič rýchlosti
8. Batéria
9. LED dióda nabíjania
10. Tlačidlo na uvoľnenie batérie

POUŽÍVAJTE

Zapínanie a vypínanie

Keď je náradie v prevádzke, rozsvieti sa kontrolka LED (3). Stlačte tlačidlo zapnutia/vypnutia (1). Tlačidlo má variabilnú reguláciu otáčok. Postupným stláčaním tlačidla (1) začne vŕtačka pomaly zvyšovať otáčky od minimálnych po maximálne. Maximálne otáčky dosiahne náradie po úplnom stlačení tlačidla (1). Úplným uvoľnením tlačidla (1) náradie zastavíte.

Nastavenie smeru otáčania

Stlačením meniča (2) možno nastaviť smer otáčania vŕtačky. Operáciu je možné vykonať len pri úplne nepohyblivej vŕtačke. Umiestnením obracača (2) do stredovej polohy sa tlačidlo (1) zablokuje, čím sa zabráni náhodnému spusteniu vŕtačky.

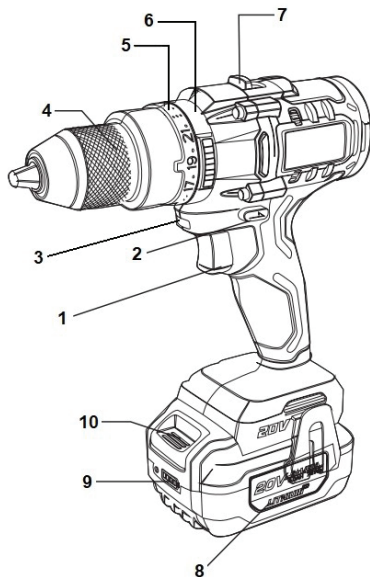

NÁVOD NA POUŽITIE



Nastavenie režimu

Vŕtačka je vybavená tromi rôznymi prevádzkovými režimami, ktoré možno zvoliť pomocou otočného prepínača (6).



Nastavte otočný prepínač (6) na symbol SCREWING



Nastavte ovládač (6) na symbol DRILLING



Nastavte otočný prepínač (6) na symbol pre DRILLING WITH PERCUSSION

Nastavenie krútiaceho momentu vretena

Keď je krúžková matica (6) nastavená na režim skrutkovania,  krútiaci moment vretena možno nastaviť otáčaním krúžkovej matice (5), aby sa nastavila hodnota spojky od 1 (minimálny krútiaci moment) do 20 (maximálny krútiaci moment). Spojka nepôsobí, ak je kruhová matica (6) nastavená na režim vŕtania alebo vŕtania s príklepom.

Výber rýchlosti

Vŕtačka má dve rôzne pracovné rýchlosti, ktoré môžete zvoliť pomocou voliča rýchlosti (7). Prevádzkovú rýchlosť zvolte pri vypnutom motore.

Poloha 1: Nižšia rýchlosť

Poloha 2: Vyššia rýchlosť

Pripojenie batérie

Pred pripojením akumulátora náradia skontrolujte úroveň nabitia stlačením tlačidla  :

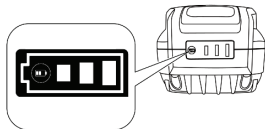

- 3 rozsvietené LED diódy: maximálna úroveň nabitia

- 2 rozsvietené LED diódy: stredná úroveň nabitia

- 1 LED svieti: nízka úroveň nabitia

Ak chcete vŕtačku pripojiť k akumulátoru, nasuňte základňu nástroja na kofajnicu akumulátora, kým sa úplne nezasunie:

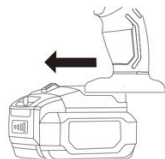

Ak chcete odpojiť akumulátor, stlačte tlačidlo uvoľnenia akumulátora (10) a posúvajte základňu vŕtačky, kým sa úplne neodpojí:

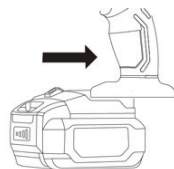

Na konci každého používania batériu odpojte a vložte ju do nabíjačky na nabitie. Nabíjajte batérie pomocou nabíjačky Beta podľa pokynov.

NÁVOD NA POUŽITIE



ÚDRŽBA

Údržbu a opravy musí vykonávať špecializovaný personál. V prípade takýchto prác sa obráťte na servisné stredisko spoločnosti Beta Utensili S.p.A.

DISPOZÍCIA



Symbol preškrtnutého odpadkového koša na nástroji alebo obale znamená, že výrobok sa po skončení životnosti musí likvidovať oddelene od ostatného komunálneho odpadu.

Používateľ, ktorý chce tento nástroj zlikvidovať, môže:

- Odovzdať ho na zbernom mieste elektronického alebo elektrotechnického odpadu.
- Pri kúpe ekvivalentného prístroja ho vráťte predajcovi.
- V prípade výrobkov určených len na profesionálne použitie kontaktujte výrobcu, ktorý zabezpečí ich správnu likvidáciu.

Správna likvidácia tohto výrobku umožňuje opätovné použitie surovín, ktoré obsahuje, a zabraňuje poškodeniu životného prostredia a ľudského zdravia.

Neoprávnená likvidácia výrobku predstavuje porušenie nariadenia o likvidácii nebezpečného odpadu, čo vedie k uplatneniu stanovených sankcií.

ZÁRUKA

Tento skrutkovač je vyrobený a testovaný podľa platných noriem Európskeho spoločenstva. Vztáhuje sa naň záruka 12 mesiacov pri profesionálnom používaní alebo 24 mesiacov pri neprofesionálnom používaní.

Poruchy spôsobené chybami materiálu alebo výrobnými chybami odstraňujeme opravou alebo výmenou chybných dielov podľa nášho uváženia.

Vykonanie jedného alebo viacerých zásahov počas záručnej lehoty nemení dátum skončenia platnosti záruky.

Záruka sa nevzťahuje na chyby spôsobené opotrebovaním, nesprávnym alebo nevhodným používaním, rozbitím v dôsledku nárazov a/alebo pádov. Okrem toho záruka zaniká, ak sa vykonajú úpravy, ak sa do akumulátorového skrutkovača zasahuje alebo ak sa do servisu posiela rozobraný.

Škody spôsobené osobám a/alebo majetku akéhokoľvek druhu a/alebo povahy, priame a/alebo nepriame, sú výslovne vylúčené.

UYHLÁSENIE O ZHODE

Na vlastnú zodpovednosť vyhlasujeme, že opísaný výrobok je v súlade so všetkými príslušnými ustanoveniami nasledujúcich smerníc a ich zmien:

- Smernica o strojových zariadeniach 2006/42/ES
- Smernica 2014/30/EÚ o elektromagnetickej kompatibilitate (E.M.C.);
- Smernica o obmedzení používania určitých nebezpečných látok v elektrických a elektronických zariadeniach (Ro.H.S.) 2011/65/EÚ;

Technický súbor je k dispozícii na adrese:

BETA UTENSILI S.P.A.
Via A. Volta 18
20845 Sovico (MB)
TALIANSKO

Dátum: 30/10/2023

NÁVOD K POUŽITÍ



UŽIVATELSKÁ PŘÍRUČKA A NÁVOD K POUŽITÍ PRO AKUMULÁTOROVOU REVERZIBILNÍ VRTAČKU VYROBENOU SPOLEČNOSTÍ:

BETA UTENSILI S.P.A.
Via A. Volta 18,
20845, Sovico (MB)
ITÁLIE

Dokumentace byla původně vypracována v ITALSKÉM jazyce.

POZOR







JE DŮLEŽITÉ, ABYSTE SI PŘED POUŽITÍM NÁŘADÍ KOMPLETNĚ PŘEČETLI TUTO PŘÍRUČKU. PŘI NEDODRŽENÍ BEZPEČNOSTNÍCH PRAVIDEL A PROVOZNÍCH POKYŇŮ MŮŽE DOJÍT K VÁŽNÉMU ZRANĚNÍ.

Bezpečnostní pokyny pečlivě uschovejte a předejte je obsluze.

URČENÉ POUŽITÍ

- **Akumulátorová vrtačka je určena k následujícímu použití:**
 - Vrtání a zahlubování
 - Používejte pouze ve spojení s 20V akumulátory Beta.
- **Následující operace nejsou povoleny:**
 - je zakázáno používat jiné než uvedené baterie.

ZABEZPEČENÍ PRACOVNÍ STANICE

-  Vrtáčku nepoužívejte v prostředí s nebezpečím výbuchu, protože mohou vzniknout jiskry, které mohou zapálit prach nebo páry.
-  Při použití vrtačky pro práci ve výšce proveďte veškerá preventivní opatření, abyste vyloučili nebo minimalizovali rizika pro ostatní pracovníky v důsledku možného náhodného pádu zařízení (např. oddělení pracovního prostoru, odpovídající signalizace atd.).
-  Nevystavujte elektrické nářadí dešti nebo vlhkosti.
-  Vyvarujte se kontaktu se zařízením pod napětím, protože vrtačka není izolovaná a kontakt s prvky pod napětím může způsobit úraz elektrickým proudem.
-  Během práce s vrtačkou zabraňte dětem nebo návštěvníkům v přístupu k pracovnímu místu. Přítomnost dalších osob odvádí pozornost, což může vést ke ztrátě kontroly nad akumulátorovou vrtačkou.

INDIKACE PRO BEZPEČNOST PERSONÁLU

- Doporučuje se maximální opatrnost a vždy se soustředte na své jednání. Vrtáčku nepoužívejte, pokud jste unavení nebo pod vlivem drog, alkoholických nápojů nebo léků.
- Vždy používejte osobní ochranné pomůcky.
- Před připojením ke zdroji napájení se ujistěte, že je vypínač ve vypnuté poloze.
- Nářadí můžete přenášet, aniž byste museli držet prst na spínači.
- Vždy udržujte správný postoj a rovnováhu. To umožní lepší kontrolu nad cvičením v nepředvídaných situacích.
- Nenoste volné oblečení. Nenoste náramky a řetízky. Udržujte vlasy, oblečení a rukavice mimo dosah pohyblivých částí. Volné oblečení, šperky nebo dlouhé vlasy se mohou zachytit o pohyblivé části.
- Pokud vrtačku nepoužíváte, uchovávejte ji mimo dosah dětí. Nedovolte, aby vrtačka používaly osoby, které nejsou obeznámeny s jejím používáním nebo které si nepřečetly tento návod.
- Vrtáčku, příslušenství, bity atd. používejte v souladu s tímto návodem k použití a určeným způsobem s ohledem na pracovní podmínky a prováděné operace. Používání vrtačky k jiným než určeným operacím by mohlo vést k nebezpečným situacím.
- Vrták nesmí být upravován. Úpravy mohou snížit účinnost bezpečnostních opatření a zvýšit rizika pro obsluhu.

BEZPEČNOSTNÍ POKYNY PRO AKUMULÁTOROVOU VRTAČKU

- Zkontrolujte, zda je identifikační štítek čitelný, v případě potřeby si u výrobce opatřete náhradní štítek.
- V případě zlomení obrobku nebo vrtáku může dojít k vyhození obrobku vysokou rychlostí.
- Obsluha a pracovníci údržby musí být schopni fyzicky zvládnout hmotnost a výkon vrtačky.
- Vyvarujte se kontaktu s pohyblivými prvky vrtačky, protože mohou způsobit zranění.

NÁVOD K POUŽITÍ

CS

- Zkontrolujte, zda je směr otáčení vrtačky vhodný pro použití.
- Při používání vrtačky je možné, že obsluha bude při provádění pracovních činností pociťovat nepohodlí v oblasti rukou, paží, ramen a krku. Zajímáte pohodlnou polohu a vyhněte se nepříznivým polohám. Změna polohy může pomoci předejít nepohodlí a únavě.

 **Nikdy nečistěte benzinem, benzenem, ředidlem, alkoholem nebo podobnými látkami.**

 **Pozor, při delším provozu se mohou části nářadí zahřát. Používejte ochranné rukavice.**





 **Při práci s vrtačkou na obrobku vzniká hluk, který je někdy pro exponované osoby dokonce škodlivý. Pro určení přesného zařazení konkrétního osobního ochranného prostředku sluchu (chrániče sluchu), který má být použit, je nutné provést odpovídající fonometrické vyšetření.**

Pokud konkrétní šetření ukáže, že denní expozice vibracím vznikajícím při používání vrtačky překračuje mezní hodnotu stanovenou předpisy platnými v dané zemi, je třeba použít speciální antivibrační rukavice.

- Pokud si všimnete, že vám znečitlivěla nebo zbělela kůže na prstech, že vás brní nebo bolí, přestaňte s vrtačkou pracovat, informujte svého zaměstnavatele a vyhledejte lékaře.
- Držte vrtačku nepřilíši pevně, ale bezpečně, s ohledem na potřebné reakční síly ruky.

OSOBNÍ OCHRANNÉ POMŮCKY PŘI POUŽÍVÁNÍ AKUMULÁTOROVÉ VRTAČKY.

 **Nedodržení následujících upozornění může vést k fyzickému zranění a/nebo onemocnění.**

	PŘI POUŽÍVÁNÍ NÁŘADÍ VŽDY POUŽÍVEJTE OCHRANU SLUCHU
	PŘI PRÁCI S NÁŘADÍM NEBO ÚDRŽBĚ VŽDY POUŽÍVEJTE OCHRANNÉ BRÝLE.
	PŘI POUŽÍVÁNÍ NÁŘADÍ VŽDY POUŽÍVEJTE OCHRANNÉ RUKAVICE
	VŽDY POUŽÍVEJTE BEZPEČNOSTNÍ OBUV

 **Další osobní ochranné prostředky, které je třeba použít v závislosti na hodnotách zjištěných v analýze hygieny prostředí/rizika v případě, že hodnoty překračují limity stanovené platnými předpisy.**

PŘESNÉ POUŽÍVÁNÍ AKUMULÁTOROVÉ VRTAČKY

- Vrtačku nepřetěžujte. Práci provádějte pouze s vrtačkou určenou k tomuto účelu.
- Pokud spínač nefunguje správně, nepoužívejte jej. Pokud nelze nářadí pomocí spínače ovládat, je nebezpečné a musí být opraveno.
- Vždy zkontrolujte neporušenost nástroje. Nepoužívejte vrtačku, jejíž spínač start/stop je vadný. Vrtačka, kterou již nelze zastavit nebo spustit, je nebezpečná a musí být opravena.
- Úpravy vrtačky provádějte, když je vypnutá. Pokud vrtačku nepoužíváte, odpojte baterii. Toto preventivní opatření zabraňuje náhodnému spuštění.
- Opravy vrtačky svěťte pouze a výhradně specializovanému personálu a pouze s použitím originálních náhradních dílů. Pro tyto práce se obraťte na servisní středisko společnosti Beta Utensili S.p.A.
- Je zakázáno blokovat tlačítko pohonu páskou nebo svorkami.

 **K upnutí a podepření obrobku použijte upínací zařízení nebo svěráky. Nedržte obrobek jednou rukou ani jej nesvírejte tělem; zmnožňuje to bezpečnou práci.**

TECHNICKÉ ÚDAJE

POČET OTÁČEK KOLA v 1a Otáčky
 POČET OTÁČEK KOLA v 2a Rychlost
 MAXIMÁLNÍ MOMENT

NAPĚTÍ BATERIE
 KAPACITA VŘETENA
 VÝSTŘELY ZA MINUTU v 1a Rychlost
 VÝSTŘELY ZA MINUTU v 2a Rychlost

HMOTNOST (BEZ BATERIE)

CELKOVÁ DÉLKA

HLUK (ISO 15744)

HLADINA AKUSTICKÉHO VÝKONU

HLADINA AKUSTICKÉHO TLAKU

VIBRACE (ISO 28927)

ÚROVEŇ VIBRACÍ

ZÁBAVA

0 - 450 min⁻¹

0 - 1650 min⁻¹

80 Nm

20 V

13 mm

0 – 6750 (BPM)

0 – 24000 (BPM)

1,4 Kg

210 mm

$L_{WA} = 83,8 \text{ dB}$

$L_{PA} = 75,8 \text{ dB}$

$3,275 \text{ m/s}^2$

$K = 15 \text{ m/s}^2$

LEGENDA

1. Tlačítko zapnutí/vypnutí
2. Měnič
3. Světlo LED
4. Samosvorné vřeteno
5. Spojka
6. Volič režimů
7. Volič rychlosti
8. Baterie
9. LED dioda nabíjení
10. Tlačítko pro uvolnění baterie

POUŽITÍ

Zapínání a vypínání

Když je nářadí v provozu, rozsvítí se kontrolka LED (3). Stisknete tlačítko zapnutí/vypnutí (1). Tlačítko má variabilní regulaci otáček. Postupným stisknutím tlačítka (1) začne vrtačka pomalu zvyšovat otáčky od minimálních po maximální. Maximálních otáček dosáhne nářadí po úplném stisknutí tlačítka (1). Úplným uvolněním tlačítka (1) nářadí zastavíte.

Nastavení směru otáčení

Stisknutím měniče (2) lze nastavit směr otáčení vrtačky. Tuto operaci lze provádět pouze při zcela nehybné vrtačce. Umístěním obráběče (2) do střední polohy se tlačítko (1) zablokuje, čímž se zabrání náhodnému spuštění vrtačky.

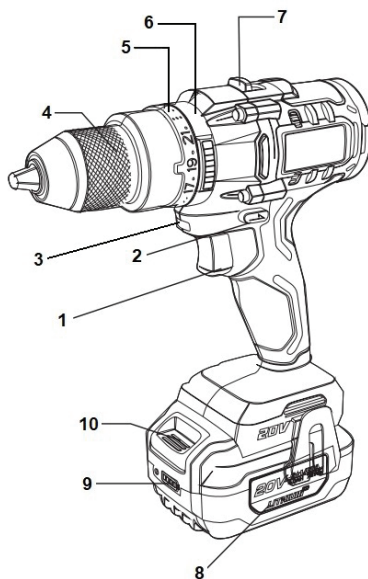

Nastavení režimu

Vrtačka je vybavena třemi různými provozními režimy, které lze zvolit pomocí otočného přepínače (6).



Nastavte otočný přepínač (6) na symbol SCREWING (šroubování).



Nastavte volič (6) na symbol DRILLING (vrtání).



Nastavte otočný přepínač (6) na symbol DRILLING WITH PERCUSSION (vrtání s perkusí).

Nastavení krouticího momentu vřetena

Když je kroužková matice (6) nastavena na šroubovací režim,  lze otáčením kroužkové matice (5) nastavit krouticí moment vřetena v rozsahu od 1 (minimální krouticí moment) do 20 (maximální krouticí moment).

Spojka nepůsobí, pokud je kroužková matice (6) nastavena na režim vrtání nebo vrtání s příklepem.

Volba rychlosti

Vrtačka má dvě různé pracovní rychlosti, které lze zvolit pomocí voliče rychlosti (7). Provozní rychlost zvolte při vypnutém motoru.

Poloha 1: nižší rychlost

Poloha 2: vyšší rychlost

Připojení baterie

Před připojením akumulátoru nářadí zkontrolujte úroveň nabití stisknutím tlačítka  :

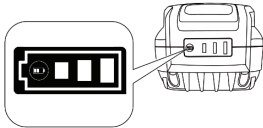

- Svítí 3 LED diody: maximální úroveň nabití
- Svítí 2 LED diody: střední úroveň nabití
- 1 rozsvícená LED dioda: nízká úroveň nabití

Chcete-li vrtačku připojit k akumulátoru, nasadte základnu nástroje na lišty akumulátoru, dokud není zcela zasunutá:

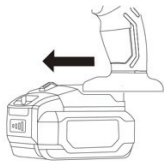

Chcete-li baterii odpojit, stiskněte tlačítko pro uvolnění baterie (10) a posuňte základnu vrtačky, dokud se zcela neodpojí:

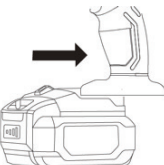

Na konci každého použití baterii odpojte a vložte ji do nabíječky k nabití.

Nabíjejte baterie pomocí nabíječky Beta podle pokynů.

ÚDRŽBA

Údržbu a opravy musí provádět specializovaný personál. Pro tyto práce se obraťte na servisní středisko společnosti Beta Utensili S.p.A.

DISPOZICE



Symbol přeškrtnuté popelnice na nářadí nebo obalu znamená, že výrobek musí být po skončení své životnosti likvidován odděleně od ostatního komunálního odpadu.

Uživatel, který chce tento nástroj zlikvidovat, může:

- Odevzdejte jej na sběrném místě elektronického nebo elektrotechnického odpadu.
 - Při nákupu ekvivalentního přístroje jej vraťte prodejci.
 - V případě výrobků určených pouze pro profesionální použití kontaktujte výrobce, který zajistí jejich řádnou likvidaci.
- Správná likvidace tohoto výrobku umožňuje opětovné využití surovin, které obsahuje, a zabraňuje poškození životního prostředí a lidského zdraví.

Neoprávněná likvidace výrobku představuje porušení nařízení o likvidaci nebezpečného odpadu, což vede k uplatnění stanovených sankcí.

ZÁRUKA

Tento šroubovák je vyroben a testován podle platných norem Evropského společenství. Vztahuje se na něj záruka po dobu 12 měsíců pro profesionální použití nebo 24 měsíců pro neprofesionální použití.

Závady způsobené vadami materiálu nebo výrobními vadami odstraňujeme opravou nebo výměnou vadných dílů podle našeho uvážení.

Provedení jednoho nebo více zásahů během záruční doby nemění datum ukončení platnosti záruky.

Záruka se nevztahuje na závady způsobené opotřebením, nesprávným nebo nevhodným používáním, rozbitím v důsledku nárazů a/nebo pádů. Záruka dále zaniká při úpravách, zásahu do akumulátorového šroubováku nebo při zaslání do servisu v rozebraném stavu.

Škody způsobené osobám a/nebo na majetku jakéhokoli druhu a/nebo povahy, přímé a/nebo nepřímé, jsou výslovně vyloučeny.

PROHLÁŠENÍ O SHODĚ

Prohlašujeme na vlastní odpovědnost, že popsany výrobek splňuje všechna příslušná ustanovení následujících směrnic a jejich změn:

- Směrnice o strojních zařízeních 2006/42/ES
- Směrnice o elektromagnetické kompatibilitě (E.M.C.) 2014/30/EU;
- Směrnice o omezení používání některých nebezpečných látek v elektrických a elektronických zařízeních (Ro.H.S.) 2011/65/EU;

Technický soubor je k dispozici na adrese:

BETA UTENSILI S.p.A.
Via A. Volta 18,
20845 Sovico (MB)
ITALIE

Datum: 30/10/2023

INSTRUCȚIUNI DE UTILIZARE



MANUAL DE UTILIZARE ȘI INSTRUCȚIUNI PENTRU MAȘINA DE GĂURIT REVERSIBILĂ FĂRĂ FIR FABRICATĂ DE:

BETA UTENSILI S.P.A.
Via A. Volta 18,
20845, Sovico (MB)
ITALIA

Documentația a fost redactată inițial în limba ITALIANĂ.

ATENȚIE







ESTE IMPORTANT SĂ CITIȚI ACEST MANUAL ÎN ÎNTREGIME ÎNAINTE DE A UTILIZA UNEALTA. SE POT PRODUCE VĂTĂMĂRI GRAVE DACĂ NU SUNT RESPECTATE REGULILE DE SIGURANȚĂ ȘI INSTRUCȚIUNILE DE UTILIZARE.

Păstrați cu grijă instrucțiunile de siguranță și înmânați-le personalului de exploatare.

UTILIZARE INTENȚIONATĂ

- **Mașina de găurit fără fir este destinată următoarelor utilizări:**
 - Găurire și ștantare
 - Utilizați numai împreună cu bateriile reîncărcabile Beta 20V
- **Următoarele operațiuni nu sunt permise:**
 - este interzisă utilizarea altor baterii decât cele indicate

SECURITATEA STAȚIILOR DE LUCRU

-  Nu utilizați burghiul în medii care conțin atmosfere potențial explozive, deoarece se pot produce scântei care pot aprinde pulberi, vapori.
-  Atunci când se utilizează mașina de găurit pentru lucrul la înălțime, luați toate măsurile preventive pentru a elimina sau a minimiza riscurile pentru ceilalți lucrători din cauza posibilelor căderi accidentale ale echipamentului (de exemplu, separarea zonei de lucru, semnalizare adecvată etc.).
-  Nu expuneți uneltele electrice la ploaie sau umiditate.
-  Evitați contactul cu echipamente sub tensiune, deoarece burghiul nu este izolat, iar contactul cu elemente sub tensiune poate provoca un șoc electric.
-  Împiedicați copiii sau vizitatorii să se apropie de postul de lucru în timp ce lucrați cu burghiul. Prezența altor persoane provoacă distragerea atenției, ceea ce poate duce la pierderea controlului asupra burghiului fără fir.

INDICAȚIE PENTRU SIGURANȚA PERSONALULUI

- Se recomandă o atenție sporită, având grijă să vă concentrați întotdeauna asupra acțiunilor dumneavoastră. Nu utilizați burghiul când sunteți obosit sau sub influența drogurilor, băuturilor alcoolice sau a medicamentelor.
- Folosiți întotdeauna echipament de protecție personală.
- Asigurați-vă că întrerupătorul este în poziția oprit înainte de a-l conecta la sursa de alimentare.
- Transportați unealta fără a ține degetul pe comutator.
- Mențineți întotdeauna o poziție corectă și un echilibru adecvat. Acest lucru permite un control mai bun al exercițiului în situații neprevăzute.
- Nu purtați haine largi. Nu purtați brățări și lanțuri. Țineți părul, hainele și mănușile la distanță de piesele în mișcare. Hainele largi, bijuteriile sau părul lung se pot prinde în piesele în mișcare.
- Atunci când nu este utilizat, păstrați burghiul departe de copii. Nu permiteți utilizarea burghiului de către persoane care nu sunt familiarizate cu utilizarea acestuia sau care nu au citit aceste instrucțiuni.
- Folosiți burghiul, accesoriile, burghiile etc. în conformitate cu aceste instrucțiuni și în modul prevăzut, ținând cont de condițiile de lucru și de operațiunile care urmează să fie efectuate. Utilizarea burghiului pentru alte operațiuni decât cele prevăzute ar putea duce la situații periculoase.
- Exercițiul nu trebuie modificat. Modificările pot reduce eficacitatea măsurilor de siguranță și pot crește riscurile pentru operator.

INSTRUCȚIUNI DE UTILIZARE

RO

INSTRUCȚIUNI DE SIGURANȚĂ PENTRU MAȘINA DE GĂURIT FĂRĂ FIR

- Verificați dacă plăcuța de identificare este lizibilă; dacă este necesar, obțineți o plăcuță de înlocuire de la producător.
- În cazul ruperii piesei de prelucrat sau a burghiului, piesele de prelucrat pot fi aruncate la viteză mare.
- Operatorul și personalul de întreținere trebuie să fie capabili să facă față fizic greutății și puterii burghiului.
- Evitați contactul cu elementele în mișcare ale burghiului, deoarece acestea pot provoca răni.
- Asigurați-vă că direcția de rotație a burghiului este adecvată pentru utilizare.
- În timpul utilizării burghiului, este posibil ca operatorul să resimtă disconfort la nivelul mâinilor, brațelor, umerilor și gâtului în timpul desfășurării activităților legate de muncă. Adoptați o poziție confortabilă și evitați posturile nefavorabile. Schimbarea posturii poate contribui la evitarea disconfortului și a oboselii.
- Nu curățați niciodată burghiul cu benzină, benzen, diluant, alcool sau alte substanțe similare.



Atenție, în cazul unei funcționări prelungite, unele părți ale sculei se pot încălzi. Folosiți mănuși de protecție.



În timpul utilizării burghiului pe piesa de prelucrat, se generează zgomot, uneori chiar dăunător, pentru personalul expus. Este necesară o investigație fonometrică adecvată pentru a determina alocarea exactă a dispozitivului individual de protecție auditivă (protecție auditivă) specific care trebuie utilizat.







În cazul în care o investigație specifică arată că expunerea zilnică la vibrațiile generate în timpul utilizării burghiului depășește valoarea limită de acțiune prevăzută de reglementările în vigoare în țara respectivă, trebuie să se utilizeze mănuși specifice antivibrații.

- În cazul în care observați că pielea de pe degete devine amorțită sau albă, că aveți furnicături sau dureri, încetați să mai lucrați cu burghiul, informați angajatorul și consultați un medic.
- Țineți burghiul cu o prindere nu prea fermă, dar sigură, ținând cont de forțele de reacție necesare ale mâinii.

ECHIPAMENT DE PROTECȚIE PERSONALĂ PREVĂZUT LA UTILIZAREA BURGHIULUI FĂRĂ FIR



Nerespectarea următoarelor avertismente poate duce la vătămări corporale și/sau îmbolnăviri.

	PURTAȚI ÎNTOTDEAUNA PROTECȚIE AUDITIVĂ ATUNCI CÂND UTILIZAȚI UNEALTA
	PURTAȚI ÎNTOTDEAUNA OCHELARI DE PROTECȚIE ATUNCI CÂND FOLOSIȚI SCULA SAU EFECTUAȚI LUCRĂRI DE ÎNTREȚINERE.
	FOLOSIȚI ÎNTOTDEAUNA MĂNUȘI DE PROTECȚIE ATUNCI CÂND UTILIZAȚI INSTRUMENTUL
	FOLOSIȚI ÎNTOTDEAUNA ÎNCĂLȚĂMINTE DE SIGURANȚĂ



Echipe de protecție individuală suplimentare care trebuie utilizate în funcție de valorile constatate în analiza de igienă a mediului/risc, în cazul în care valorile depășesc limitele prevăzute de reglementările în vigoare.

INSTRUCȚIUNI DE UTILIZARE

RO

UTILIZAREA PRECISĂ A BURGHILUI FĂRĂ FIR

- Nu supraîncărcați burghiul. Efectuați-vă munca folosind burghiul numai în scopul pentru care a fost conceput.
- Nu utilizați dacă întrerupătorul nu funcționează corect. Dacă unealta nu poate fi controlată cu ajutorul comutatorului, este periculoasă și trebuie reparată.
- Verificați întotdeauna integritatea sculei. Nu utilizați un burghiul al cărui întrerupător de pornire/oprire este defect. Un burghiul care nu mai poate fi oprit sau pornit este periculos și trebuie reparat.
- Efectuați ajustări la burghiul atunci când acesta este oprit. Deconectați bateria dacă burghiul nu este utilizat. Această măsură preventivă previne pornirea accidentală.
- Solicitați repararea burghiului numai și numai de către personal specializat și numai cu piese de schimb originale. Pentru astfel de lucrări vă rugăm să vă adresați centrului de reparații Beta Utensili S.p.A.
- Este interzisă blocarea butonului de acționare cu bandă adezivă sau cleme

! Utilizați dispozitive de prindere sau menhine pentru a fixa și susține piesa de lucru. Nu țineți piesa de prelucrat cu o singură mână și nu o fixați cu corpul; în acest fel, va fi imposibil să lucrați în siguranță.

DATE TEHNICE

NUMĂR DE ROTILE RPM în 1a Viteză	0 - 450 min ⁻¹
NUMĂR DE ROTILE RPM în 2a Viteză	0 - 1650 min ⁻¹
CUPLU MAXIM	80 Nm
TENSIUNEA BATERIEI	20 V
CAPACITATEA FUSULUI	13 mm
ȘAPTE PE MINUT în 1a Viteză	0 - 6750 (BPM)
ȘAPTE PE MINUT în 2a Viteză	0 - 24000 (BPM)
GREUTATE (FĂRĂ BATERIE)	1,4 Kg
LUNGIME TOTALĂ	210 mm
ZGOMOT (ISO 15744)	
NIVELUL DE PUTERE ACUSTICĂ	L _{WA} = 83,8 dB
NIVELUL DE PRESIUNE ACUSTICĂ	L _{PA} = 75,8 dB
VIBRAȚII (ISO 28927)	
NIVELUL DE VIBRAȚII	3,275 m/s ²
INCERTAINMENT	K= 15 m/s ²

LEGENDĂ

1. Buton de pornire/oprire
2. Invertor
3. Lumină LED
4. Ax cu auto-blocare
5. Ambreiaj
6. Cadran de selectare a modului
7. Selector de viteză
8. Baterie
9. LED de încărcare
10. Butonul de eliberare a bateriei

USE

Pornirea și oprirea

Atunci când unealta este în funcțiune, lumina LED (3) se aprinde. Apăsăți butonul On/Off (1). Butonul are control variabil al vitezei. Prin apăsarea treptată a butonului (1), burghiul va începe să crească încet viteza de la minim la maxim. Unealta atinge viteza maximă atunci când butonul (1) este apăsat până la capăt. Eliberați complet butonul (1) pentru a opri scula.

Setarea sensului de rotație

Prin apăsarea invertorului (2), se poate seta direcția de rotație a burghiului. Operațiunea poate fi efectuată numai cu burghiul complet staționar. Prin plasarea invertorului (2) în poziția centrală, butonul (1) va fi blocat, împiedicând astfel pornirea accidentală a burghiului.

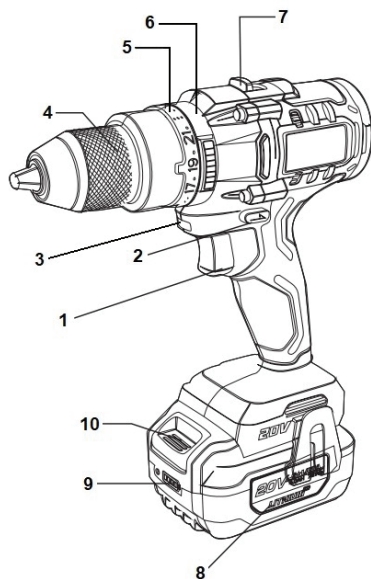

INSTRUCȚIUNI DE UTILIZARE

RO

Setarea modului

Mașina de găurit este echipată cu trei moduri de funcționare diferite care pot fi selectate cu ajutorul comutatorului rotativ (6).



Poziționați comutatorul rotativ (6) pe simbolul SCREWING (înșurubare).



Reglați selectorul (6) pe simbolul DRILLING (găurire)



Reglați comutatorul rotativ (6) pe simbolul pentru FORARE CU PERCUȚIE

Reglarea cuplului de torsiune al axului

Atunci când piulița inelară (6) este setată în modul de  înșurubare, cuplul de torsiune al axului poate fi reglat prin rotirea piuliței inelare (5) pentru a seta valoarea ambreiajului de la 1 (cuplu minim) la 20 (cuplu maxim).

Ambreiajul nu acționează dacă piulița inelară (6) este setată pe modul de găurire sau de găurire cu ciocanul.

Selectarea vitezei

Mașina de găurit are două viteze de lucru diferite, care pot fi selectate cu ajutorul selectorului de viteză (7). Selectați viteza de funcționare cu motorul oprit.

Poziția 1: Viteză mai mică

Poziția 2: Viteză mai mare

Conexiunea bateriei

Înainte de a conecta bateria sculei, verificați nivelul de încărcare apăsând  :

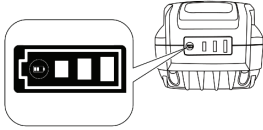

- 3 LED-uri aprinse: nivel maxim de încărcare

- 2 LED-uri aprinse: nivel mediu de încărcare

- 1 LED aprins: nivel scăzut de încărcare

Pentru a conecta burghiul la baterie, glisați baza uneltei pe șinele bateriei până la introducerea completă:

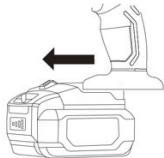

Pentru a deconecta bateria, apăsați butonul de eliberare a bateriei (10) și glisați baza burghiului până când aceasta este complet dezactivată:

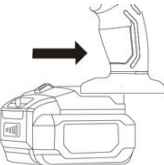

Deconectați bateria la sfârșitul fiecărei utilizări și puneți-o în încărcător pentru încărcare. Încărcați bateriile cu încărcătorul Beta în conformitate cu instrucțiunile.

ÎNȚREȚINERE

Lucrările de întreținere și reparații trebuie efectuate de personal specializat. Pentru astfel de lucrări, vă rugăm să contactați centrul de reparații Beta Utensili S.p.A.

DISPOZIȚIE



Simbolul coșului de gunoi barbat de pe instrument sau ambalaj indică faptul că produsul, la sfârșitul duratei sale de viață, trebuie eliminat separat de alte deșeuri municipale.

Utilizatorul care dorește să se debaraseze de acest instrument poate:

- Predați-o la un punct de colectare a deșeurilor electronice sau electrotehnice.
 - Înapoiți-l dealerului dumneavoastră atunci când achiziționați un instrument echivalent.
 - În cazul produselor destinate exclusiv uzului profesional, contactați producătorul, care se va ocupa de eliminarea corespunzătoare.
- Eliminarea corectă a acestui produs permite reutilizarea materiilor prime pe care le conține și evită daunele aduse mediului și sănătății umane.

Eliminarea neautorizată a produsului constituie o încălcare a regulamentului privind eliminarea deșeurilor periculoase, ceea ce duce la aplicarea sancțiunilor prevăzute.

GARANȚIE

Această șurubelniță este fabricată și testată în conformitate cu standardele actuale ale Comunității Europene. Este acoperită de garanție pentru o perioadă de 12 luni pentru utilizare profesională sau 24 de luni pentru utilizare neprofesională.

Reparăm defecțiunile datorate unor defecte materiale sau de producție prin repararea sau înlocuirea pieselor defecte, la discreția noastră.

Efectuarea uneia sau mai multor intervenții în perioada de garanție nu modifică data de expirare a garanției.

Defecțele datorate uzurii, utilizării încorecte sau necorespunzătoare, ruperii cauzate de lovituri și/sau căderi nu sunt acoperite de garanție. În plus, garanția este nulă atunci când se efectuează modificări, când șurubelnița fără fir este manipulată sau când este trimisă la service dezasamblată.

Se exclud în mod expres daunele cauzate persoanelor și/sau bunurilor de orice fel și/sau natură, directe și/sau indirecte.

DECLARAȚIE DE CONFORMITATE

Declarăm pe propria răspundere că produsul descris respectă toate dispozițiile relevante ale următoarelor directive și ale modificărilor acestora:

- Directiva Mașini 2006/42/CE
- Directiva privind compatibilitatea electromagnetică (C.E.M.M.) 2014/30/UE;
- Directiva privind restricțiile de utilizare a anumitor substanțe periculoase în echipamentele electrice și electronice (Ro.H.S.) 2011/65/UE;

Dosarul tehnic este disponibil la adresa:

BETA UTENSILI S.P.A.
Via A. Volta 18
20845 Sovico (MB)
ITALIA

Data: 30/10/2023

ИНСТРУКЦИИ ЗА УПОТРЕБА

BG

РЪКОВОДСТВО ЗА УПОТРЕБА И ИНСТРУКЦИИ ЗА АКУМУЛАТОРНА РЕВЕРСИВНА БОРМАШИНА, ПРОИЗВЕДЕНА ОТ:

BETA UTENSILI S.P.A.
Via A. Volta 18,
20845, Sovico (MB)
ИТАЛИЯ

Първоначално документацията е изготвена на ИТАЛИАНСКИ език.

ВНИМАНИЕ



ВАЖНО Е ДА ПРОЧЕТЕТЕ ИЗЦЯЛО ТОВА РЪКОВОДСТВО, ПРЕДИ ДА ИЗПОЛЗВАТЕ ИНСТРУМЕНТА. АКО НЕ СЕ СПАЗВАТ ПРАВИЛАТА ЗА БЕЗОПАСНОСТ И ИНСТРУКЦИИТЕ ЗА РАБОТА, МОЖЕ ДА СЕ СТИГНЕ ДО СЕРИОЗНИ НАРАНЯВАНИЯ.

Съхранявайте внимателно инструкциите за безопасност и ги предайте на обслужващия персонал.

ПРЕДНАЗНАЧЕНА ПОЛЗА

- Акумулаторната бормашина е предназначена за следната употреба:

- Пробиване и зенкерование
- Използвайте само в комбинация с акумулаторни батерии Beta 20V

- Следните операции не са разрешени:

- забранено е да се използват батерии, различни от посочените

СИГУРНОСТ НА РАБОТНАТА СТАНЦИЯ

 Не използвайте бормашината в среда с потенциално взривоопасна атмосфера, тъй като могат да възникнат искри, които да възпламяват прах и пари.

 Когато използвате бормашината за работа на височина, вземете всички превантивни мерки, за да елиминирате или минимизирате рисковете за други работници от евентуални случайни падания на оборудването (напр. отделяне на работната зона, подходяща сигнализация и др.).

 Не излагайте електрическите инструменти на дъжд или влага.

 Избягвайте контакт с оборудване под напрежение, тъй като бормашината не е изолирана и контактът с елементи под напрежение може да причини токов удар.

 Не допускайте деца или посетители да се приближават до работното място, докато работите с бормашината. Присъствието на други хора разсейва вниманието, което може да доведе до загуба на контрол върху акумулаторната бормашина.

ИНДИКАЦИЯ ЗА БЕЗОПАСНОСТ НА ПЕРСОНАЛА

- Препоръчва се изключително внимание, като винаги се концентрирате върху действията си. Не използвайте бормашината, когато сте уморени или под въздействието на наркотици, алкохолни напитки или лекарства.
- Винаги използвайте лични предпазни средства.
- Уверете се, че превключвателят е в изключено положение, преди да го свържете към източника на захранване.
- Пренасяйте инструмента, без да държите пръста си върху превключвателя.
- Винаги поддържайте правилна стойка и равновесие. Това позволява по-добър контрол на тренировката в непредвидени ситуации.
- Не носете свободни дрехи. Не носете гривни и верижки. Дръжте косата, дрехите и ръкавиците далеч от движещите се части. Свободните дрехи, бижутата или дългата коса могат да попаднат в движещите се части.
- Когато не се използват, съхранявайте бормашината на място, недостъпно за деца. Не позволявайте на лица, които не са запознати с употребата на бормашината или не са прочели тези инструкции, да я използват.
- Използвайте бормашината, аксесоарите, накрайниците и т.н. в съответствие с тези инструкции и по предназначение, като се съобразявате с условията на работа и операциите, които трябва да се извършат. Използването на бормашината за операции, различни от предвидените, може да доведе до опасни ситуации.
- Уредът не трябва да се променя. Модификациите могат да намалят ефективността на мерките за безопасност и да увеличат рисковете за оператора.

ИНСТРУКЦИИ ЗА БЕЗОПАСНОСТ ЗА АКУМУЛАТОРНАТА БОРМАШИНА

- Проверете дали идентификационната табелка е четлива, ако е необходимо, осигурете резервна табелка от производителя.
- В случай на счупване на детайла или свредлото, детайлите могат да бъдат изхвърлени с висока скорост.

ИНСТРУКЦИИ ЗА УПОТРЕБА



- Операторът и персоналът по поддръжката трябва да са в състояние да се справят физически с телото и мощността на бормашината.
- Избягвайте контакт с движещите се елементи на бормашината, тъй като те могат да причинят нараняване.
- Уверете се, че подоката на въртене на бормашината е подходяща за употреба.
- При използване на бормашината е възможно операторът да изпита дискомфорт в областта на ръцете, мишниците, раменете и врата, докато извършва дейности, свързани с работата. Заемете удобна позиция и избягвайте неблагоприятни пози. Промяната на позата може да помогне за избягване на дискомфорта и умората.
- Никога не почиствайте бормашината с бензин, бензол, разредител, алкохол или други подобни препарати.

 Внимание при продължителна работа частите на инструмента могат да се нагреят. Използвайте защитни ръкавици.





 По време на работа с бормашината върху обработвания детайл се генерира шум, който понякога е дори вреден за изложения персонал. Необходимо е да се проведе подходящо фонометрично изследване, за да се определи точното разпределение на конкретното лично устройство за защита на слуха (слухов протектор), което трябва да се използва.

 Ако конкретно проучване покаже, че ежедневното излагане на вибрации, генерирани по време на използването на бормашината, надвишава граничната стойност за действие, определена от действащите разпоредби в съответната страна, трябва да се използват специални антивибрационни ръкавици.

- Ако забележите, че кожата на пръстите ви изтръпва или побелява, имате изтръпване или болка, спрете да работите с бормашината, информирайте работодателя си и се консултирайте с лекар.
- Дръжте бормашината с не прекалено твърд, но сигурен захват, като отчитате необходимите сили на реакция на ръката.

ОСИГУРЕНИ ЛИЧНИ ПРЕДПАЗНИ СРЕДСТВА ПРИ ИЗПОЛЗВАНЕ НА АКУМУЛАТОРНАТА БОРМАШИНА

 Неспазването на следните предупреждения може да доведе до физическо нараняване и/или заболяване.

	ВИНАГИ НОСЕТЕ ЗАЩИТА НА СЛУХА, КОГАТО ИЗПОЛЗВАТЕ ИНСТРУМЕНТА
	ВИНАГИ НОСЕТЕ ПРЕДПАЗНИ ОЧИЛА, КОГАТО РАБОТИТЕ С ИНСТРУМЕНТА ИЛИ ИЗВЪРШВАТЕ ДЕЙНОСТИ ПО ПОДДРЪЖКАТА.
	ВИНАГИ ИЗПОЛЗВАЙТЕ ЗАЩИТНИ РЪКАВИЦИ, КОГАТО ИЗПОЛЗВАТЕ ИНСТРУМЕНТА.
	ВИНАГИ ИЗПОЛЗВАЙТЕ ПРЕДПАЗНИ ОБУВКИ

 Допълнителни лични предпазни средства, които да се използват в зависимост от стойностите, установени в анализа на хигиената на околната среда/риска, в случай че стойностите надвишават границите, предвидени в действащите разпоредби.

ТОЧНО ИЗПОЛЗВАНЕ НА АКУМУЛАТОРНАТА БОРМАШИНА

- Не претоварвайте бормашината. Извършвайте работата си, като използвате бормашината само по предназначение.
- Не използвайте, ако превключвателят не функционира правилно. Ако инструментът не може да се управлява с превключвателя, той е опасен и трябва да се ремонтира.
- Винаги проверявайте целостта на инструмента. Не използвайте бормашина, чийто превключвател за пускане/спиране е повреден. Бормашина, която вече не може да бъде спряна или стартирана, е опасна и трябва да бъде ремонтирана.
- Извършвайте настройки на бормашината, когато тя е изключена. Изключете батерията, ако бормашината не се използва. Тази превантивна мярка предотвратява случайното стартиране.
- Възлагайте ремонта на бормашината само и единствено на специализиран персонал и само с оригинални резервни части. За тази цел се обърнете към ремонтния център на Beta Utensil S.p.A.
- Забранено е да се блокира бутонът на задвижването с лента или скоби.

 Използвайте стягащи устройства или стягащи клещи, за да захванете и подпрете обработвания детайл. Не дръжте обработвания детайл с една ръка и не го притискайте с тялото си; това ще направи невъзможна безопасната работа.

ИНСТРУКЦИИ ЗА УПОТРЕБА

BG

ТЕХНИЧЕСКИ ДАННИ

БРОЙ КРЪГЛИ ЗАДВИЖЕНИЯ в 1а Скорост
БРОЙ НА КРЪГЛИТЕ В 2а Скорост
МАКСИМАЛЕН ВЪРТЯЩ МОМЕНТ
НАПРЕЖЕНИЕ НА БАТЕРИЯТА
КАПАЦИТЕТ НА ШПИНДЕЛА
СНИМКИ НА МИНУТА в 1а Скорост
СНИМКИ НА МИНУТА в 2а Скорост
ТЕГЛО (БЕЗ БАТЕРИЯТА)
ОБЩА ДЪЛЖИНА
ШУМ (ISO 15744)
НИВО НА ЗВУКОВА МОЩНОСТ
НИВО НА ЗВУКОВО НАЛЯГАНЕ
ВИБРАЦИИ (ISO 28927)
НИВО НА ВИБРАЦИИТЕ
ЗАБАВЛЕНИЕ

0 - 450 мин.⁻¹
0 - 1650 мин.⁻¹
80 Nm
20 V
13 мм
0 – 6750 (ВРМ)
0 – 24000 (ВРМ)
1,4 кг
210 мм

$L_{WA} = 83,8$ dB
 $L_{PA} = 75,8$ dB

$3,275$ m/s²
 $K = 15$ m/s²

ЛЕГЕНДА

1. Бутон за включване/изключване
2. Инвертор
3. LED светлина
4. Самоблокиращ се шпindel
5. Съединител
6. Избор на режим
7. Селектор на скоростта
8. Батерия
9. Светодиод за зареждане
10. Бутон за освобождаване на батерията

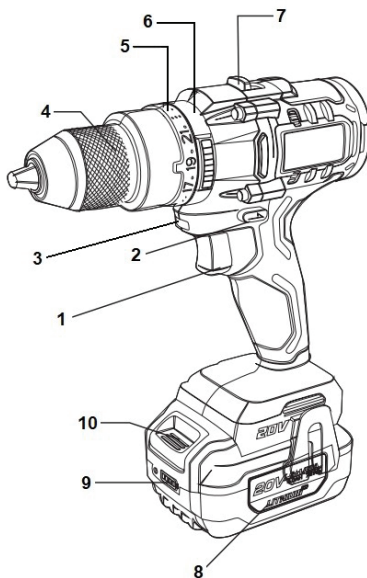

ИЗПОЛЗВАЙТЕ

Включване и изключване

Когато инструментът работи, светодиодната лампа (3) светва.

Натиснете бутона за включване/изключване (1). Бутонът е с променлив контрол на скоростта. С постепенното натискане на бутона (1) бормашината ще започне бавно да увеличава скоростта от минимална до максимална. Инструментът достига максимална скорост, когато бутонът (1) е натиснат докрай. Освободете напълно бутона (1), за да спрете инструмента.

Задаване на посоката на въртене

Чрез натискане на инвертора (2) може да се зададе посоката на въртене на бормашината. Операцията може да се извърши само при напълно неподвижна бормашина. Чрез поставяне на превключвателя за реверсиране (2) в централно положение, бутонът (1) ще бъде блокиран, като по този начин се предотвратява случайното стартиране на бормашината.

ИНСТРУКЦИИ ЗА УПОТРЕБА



Задаване на режима

Бормашината е оборудвана с три различни режима на работа, които могат да се избират с въртящия се превключвател (6).



Настройте въртящия се превключвател (6) на символа SCREWING (завинтване)



Настройте циферблата (6) на символа DRILLING (пробиване)



Настройте въртящия се превключвател (6) на символа за ДРИЛДИНГ С ПЕРКУСИЯ

Регулиране на въртящия момент на шпиндела



Когато пръстеновидната гайка (6) е настроена на режим на завинтване, въртящият момент на шпиндела може да се регулира чрез завъртане на пръстеновидната гайка (5), за да се зададе стойност на съединителя от 1 (минимален въртящ момент) до 20 (максимален въртящ момент).

Съединителят не действа, ако пръстеновидната гайка (6) е настроена на режим пробиване или пробиване с чук.

Избор на скорост

Бормашината има две различни работни скорости, които могат да се избират с помощта на превключвателя на скоростта (7). Изберете работната скорост при изключен двигател.

Позиция 1: по-ниска скорост

Позиция 2: По-висока скорост

Свързване на батерията

Преди да свържете акумулатора на инструмента, проверете нивото на заряда, като натиснете  :

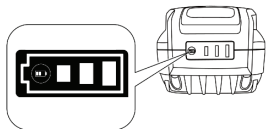

- 3 светещи светодиода: максимално ниво на зареждане

- 2 светещи светодиода: средно ниво на зареждане

- 1 светещ светодиод: ниско ниво на зареждане

За да свържете бормашината към акумулатора, плъзнете основата на инструмента по релсите на акумулатора, докато я поставите напълно:

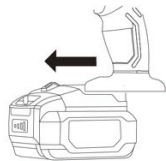

За да изключите акумулатора, натиснете бутона за освобождаване на акумулатора (10) и плъзнете основата на бормашината, докато тя бъде напълно изключена:

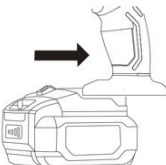

Изключвайте батерията в края на всяка употреба и я поставяйте в зарядното устройство за зареждане.

Заредете батериите със зарядното устройство Beta съгласно инструкциите.

ПОДДЪРЖАНЕ

Поддръжката и ремонтът трябва да се извършват от специализиран персонал. За такива дейности се обърнете към сервизния център на Beta Utensili S.p.A.

РАЗПРОСТРАНЯВАНЕ



Символът за зачеркнат контейнер за смет върху инструмента или опаковката показва, че в края на ползения си живот продуктът трябва да се изхвърля отделно от другите битови отпадъци.

Потребителят, който желае да се освободи от този инструмент, може да:

- предайте го в пункт за събиране на електронни или електротехнически отпадъци.
- Върнете го на търговеца при закупуване на еквивалентен инструмент.
- В случай на продукти, предназначени само за професионална употреба, се свържете с производителя, който ще се погрижи за правилното им изхвърляне.

Правилното изхвърляне на този продукт позволява повторното използване на съдържащите се в него суровини и предотвратява увреждането на околната среда и човешкото здраве.

Неразрешеното изхвърляне на продукта представлява нарушение на регламента за изхвърляне на опасни отпадъци, което води до прилагане на предвидените санкции.

ГАРАНЦИЯ

Тази отвертка е произведена и тествана в съответствие с действащите стандарти на Европейската общност. Гаранцията ѝ е 12 месеца за професионална употреба или 24 месеца за непрофесионална употреба.

Ние отстраняваме неизправности, дължащи се на дефекти в материала или производството, като ремонтираме или заменяме дефектните части по наша преценка.

Извършването на една или повече интервенции в рамките на гаранционния период не променя датата на изтичане на гаранцията.

Гаранцията не покрива дефекти, дължащи се на износване, неправилна или неправилна употреба, счупване, причинено от удари и/или падане. Освен това гаранцията отпада, когато са направени промени, когато акумулаторният винтоверт е манипулиран или когато е изпратен за сервиз в разглобено състояние.

Изрично се изключват вреди, причинени на лица и/или имущество от всякакъв вид и/или характер, преки и/или косвени.

ДЕКЛАРАЦИЯ ЗА СЪОТВЕТСТВИЕ

Ние декларираме на своя отговорност, че описаният продукт отговаря на всички съответни разпоредби на следните директиви и техните изменения:

- Директива за машините 2006/42/ЕО
- Директива за електромагнитна съвместимост (Е.М.С.) 2014/30/ЕС;
- Директива 2011/65/ЕС за ограничаване на употребата на определени опасни вещества в електрическото и електронното оборудване (Ro.H.S.);

Техническото досие е достъпно от:

BETA UTENSILI S.p.A.
Via A. Volta 18,
20845 Sovico (MB)
ИТАЛИЯ

Дата: 30/10/2023

**BETA UTENSILI S.p.A. (HEADQUARTER)**

via Alessandro Volta, 18
20845 Sovico (MB) ITALY
Tel. +39 039.2077.1 - Fax +39 039.2010742
www.beta-tools.com

BETA BENELUX B.V.

Belder 9-B
4704 RK Roosendaal - NEDERLAND
Tel. +31.1655.34761 - Fax. +31.1655.34791
www.betabenelux.nl - info@betabenelux.nl

**BETA DO BRASIL COMERCIO DE MAQUINAS
E FERRAMENTAS LTDA**

Estrada Velha de Cotia, 480
Jardim Passargada- CEP: 06712-430
Cotia São Paulo - BRASIL
Tel: +55.11.3721.5065 - Fax: +55.11.3721.9353
www.betabrasil.com.br - betabrasil@betabrasil.com.br

**BETA INDUSTRIAL PRODUCTS TRADING
(SHANGHAI) CO. LTD**

Room 902, Building 2
No.2388 Chenhang RD, Minhang District
Shanghai, 201114, CHINA
Tel: 0086-21-58182000 - Fax: 0086-21-60251399
Hotline:4006-19-18-19
www.beta-tools.com.cn - info@beta-tools.net

BETA FRANCE SAS

163 Avenue des Tamaris
Z.I. Athélie 4
13600 La Ciotat - FRANCE
Tel. +33.491.364010
beta.france@beta-tools.com

BETAMAX KFT

Megyeri út 51
H 1044 Budapest - HUNGARY
Tel. +36.1.2702700
www.betamax.hu - info@betamax.hu

BETA IBERIA S.L.

Av Castilla 26, Nave 4
28830 San Fernando De Henares - Madrid
ESPAÑA
Tel. +34.91.6778340 - Fax +34.91.6758558
beta.iberia@beta-tools.com

BETA POLSKA SP. Z O.O.

72-002 DOŁUJE, SKARBIMIERZYCE
ul. Wiosenna 12 - POLSKA
Tel. +48.91.48.08.227 / +48.91.48.08.236
Fax: +48.91.48.08.219
www.beta-polska.pl - bok@beta-polska.pl

BETA TOOLS (UK) LTD

Unit-D Horton Enterprise Park
Hortonwood,50
Telford - Shropshire - TF1 7GZ
GREAT BRITAIN
Tel. +44.1952.677977 - Fax. +44.1952.677545
www.beta-tools.co.uk - beta.uk@beta-tools.com

BETA TOOLS USA

210 Chestnut St.
Columbia, PA 17512 - USA
Tel. +1.717.449.5044 - Fax. +1.717-449-5244
www.betatoolsusa.com
customerserviceusa@betatoolsusa.com