

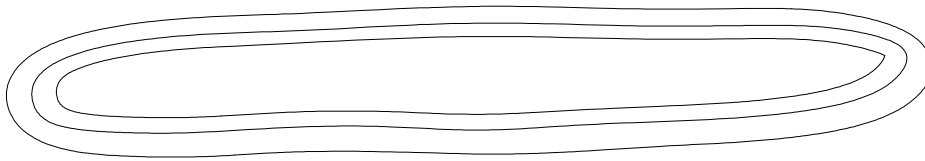







SPECIFICA PRODOTTO

ISTRUZIONI PER L'USO E LA MANUTENZIONE

Informazioni tecniche
Condizioni d'uso previste e limiti operativi
Prescrizioni per gli operatori
Rischi residui
Modalità e frequenza delle ispezioni periodiche d'idoneità

BRACHE PER SOLLEVAMENTO AD ANELLO, CON ANIMA PORTANTE IN POLIESTERE

**UNI EN 1492-2 - ART. 8170 – 8173 – 8176 – 8177 – 8178 –
8179M – 8179B – 8179A**

Indicazioni di smaltimento imballaggi		
Simbolo		Indicazioni raccolta
		
		Raccolta carta: manuale istruzioni, carta semplice, carta da giornali, carte alimentari ecc..
		Raccolta plastica: buste di plastica, bottiglie di plastica, flaconi ecc...
		Raccolta plastica: buste di plastica, bottiglie di plastica, flaconi ecc...
Verifica le disposizioni del tuo comune		

La lingua originale della presente specifica è quella Italiana.

Sede produttiva **Accessori per funi ROBUR**

Zona Industriale – C.da S. Nicola

67039 SULMONA (L'AQUILA)

Tel. +39.0864.2504.1 – Fax +39.0864.253132

www.beta-tools.com – info@roburity.com

1) CARATTERISTICHE TECNICHE DELL'ACCESSORIO

MATERIALE IMPIEGATO:

Definizione Poliestere 100%

Colore Il colore della braca ad anello identifica in modo immediato il carico massimo di esercizio WLL (vedi tabella "A").

L'articolo è prodotto secondo la norma UNI EN 1492-2.

Il collaudo viene eseguito in base a specifiche e regole interne in riferimento alla norma UNI EN ISO 9001.

L'articolo è conforme alla Direttiva Macchine 2006/42/CE.

CARATTERISTICHE DIMENSIONALI:





TABELLA "A"

Colore anello	H (mm)	D _{nom} (mm)	L (metri)	Carichi massimi di esercizio (WLL) in funzione del fattore modale				
				Sollevamento diretto	Sollevamento a strozzo	braca usata a U		
						parallela	$\beta =$ da 0° a 45°	$\beta =$ da 45° a 60°
								
Viola	45	29	0,5÷4 m	1 t	0,8 t	2 t	1,4 t	1 t
Verde	50	32	0,5÷4 m	2 t	1,6 t	4 t	2,8 t	2 t
Giallo	60	38	1÷5 m	3 t	2,4 t	6 t	4,2 t	3 t
Grigio	65	41	1÷8 m	4 t	3,2 t	8 t	5,6 t	4 t
Rosso	70	44	1÷8 m	5 t	4,0 t	10 t	7,0 t	5 t
Marrone	80	51	4÷8 m	6 t	4,8 t	12 t	8,4 t	6 t
Blu	85	54	1÷8 m	8 t	6,4 t	16 t	11,2 t	8 t
Arancio	95	60	3÷10 m	10 t	8,0 t	20 t	14,0 t	10 t
Arancio	95	60	2÷10 m	12 t	9,6 t	24 t	16,8 t	12 t
Arancio	95	60	2÷10 m	15 t	12 t	30 t	21 t	15 t
Arancio	132	84	2÷10 m	20 t	16 t	40 t	28 t	20 t
Arancio	132	84	2÷10 m	25 t	20 t	50 t	35 t	25 t
Arancio	160	101	2÷10 m	30 t	24 t	60 t	42 t	30 t
Arancio	160	101	2÷10 m	40 t	32 t	80 t	56 t	40 t
Arancio	175	111	3÷10 m	50 t	40 t	100 t	70 t	50 t

WLL = CARICO MASSIMO DI ESERCIZIO

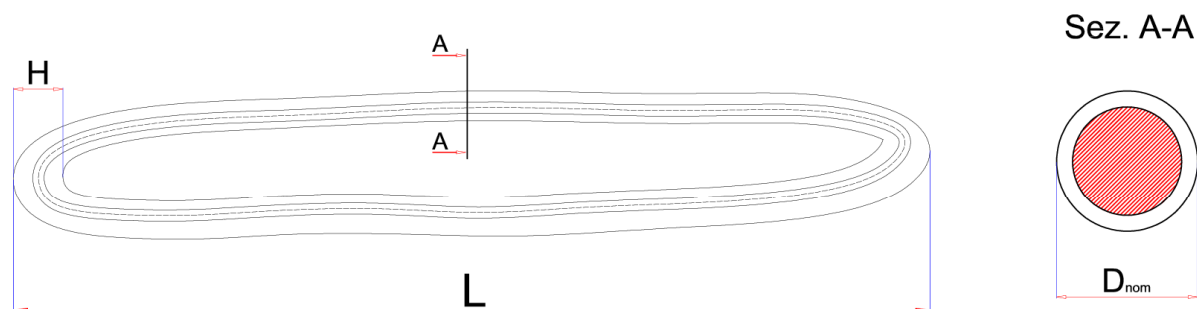
COEFFICIENTE DI SICUREZZA: 7

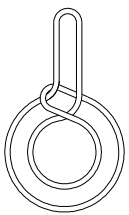
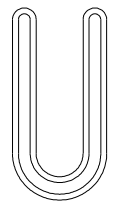
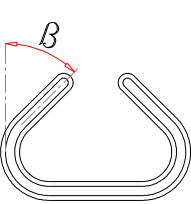
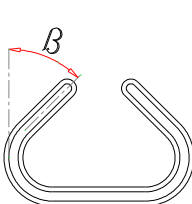
H= LARGHEZZA NASTRO COMPLETAMENTE PIATTO

L= LUNGHEZZA DELL'ANELLO

ATTENZIONE: il coefficiente di sicurezza è soltanto un'indicazione per la sicurezza del prodotto.
Non si devono mai superare i carichi (WLL) indicati nella tabella.

CODICI D'IDENTIFICAZIONE

VIOLA	CODICE
1 t METRI 0,5	081700010
1 t METRI 1	081700020
1 t METRI 1,5	081700030
1 t METRI 2	081700040
1 t METRI 2,5	081700050
1 t METRI 3	081700060
1 t METRI 4	081700080
1 t METRI 5	081700100

VERDE	CODICE
2 t METRI 0,5	081730010
2 t METRI 1	081730020
2 t METRI 1,5	081730030
2 t METRI 2	081730040
2 t METRI 2,5	081730050
2 t METRI 3	081730060
2 t METRI 4	081730080
2 t METRI 5	081730100
2 t METRI 6	081730120
2 t METRI 8	081730160

GIALLO	CODICE
3 t METRI 0,5	081760010
3 t METRI 1	081760020
3 t METRI 1,5	081760030
3 t METRI 2	081760040
3 t METRI 2,5	081760050
3 t METRI 3	081760060
3 t METRI 4	081760080
3 t METRI 5	081760100
3 t METRI 6	081760120
3 t METRI 8	081760160

GRIGIO	CODICE
4 t METRI 0,5	081770010
4 t METRI 1	081770020
4 t METRI 1,5	081770030
4 t METRI 2	081770040
4 t METRI 2,5	081770050
4 t METRI 3	081770060
4 t METRI 4	081770080
4 t METRI 5	081770100
4 t METRI 6	081770120
4 t METRI 8	081770160

ROSSO	CODICE
5 t METRI 0,5	081780010
5 t METRI 1	081780020
5 t METRI 1,5	081780030
5 t METRI 2	081780040
5 t METRI 2,5	081780050
5 t METRI 3	081780060
5 t METRI 4	081780080
5 t METRI 5	081780100
5 t METRI 6	081780120
5 t METRI 8	081780160

MARRONE	CODICE
6 t METRI 1	081790020
6 t METRI 1,5	081790030
6 t METRI 2	081790040
6 t METRI 2,5	081790050
6 t METRI 3	081790060
6 t METRI 4	081790080
6 t METRI 5	081790100
6 t METRI 6	081790120
6 t METRI 8	081790160

BLU	CODICE
8 t METRI 1	081790220
8 t METRI 1,5	081790230
8 t METRI 2	081790240
8 t METRI 2,5	081790250
8 t METRI 3	081790260
8 t METRI 4	081790280
8 t METRI 5	081790300
8 t METRI 6	081790320
8 t METRI 8	081790360
8 t METRI 12	081790440

ARANCIO	CODICE
10 t METRI 1	081790502
10 t METRI 1,5	081790503
10 t METRI 2	081790504
10 t METRI 2,5	081790505
10 t METRI 3	081790506
10 t METRI 4	081790508
10 t METRI 5	081790510
10 t METRI 6	081790512
10 t METRI 8	081790516
10 t METRI 9	081790518
10 t METRI 10	081790520
10 t METRI 12	081790524

ARANCIO	CODICE
12 t METRI 2	081791204
12 t METRI 2,5	081791205
12 t METRI 3	081791206
12 t METRI 3,5	081791207
12 t METRI 4	081791208
12 t METRI 4,5	081791209
12 t METRI 5	081791210
12 t METRI 5,5	081791211
12 t METRI 6	081791212
12 t METRI 6,5	081791213
12 t METRI 7	081791214
12 t METRI 7,5	081791215
12 t METRI 8	081791216
12 t METRI 8,5	081791217
12 t METRI 9	081791218
12 t METRI 9,5	081791219
12 t METRI 10	081791220

ARANCIO	CODICE
15 t METRI 2	081791504
15 t METRI 2,5	081791505
15 t METRI 3	081791506
15 t METRI 3,5	081791507
15 t METRI 4	081791508
15 t METRI 4,5	081791509
15 t METRI 5	081791510
15 t METRI 5,5	081791511
15 t METRI 6	081791512
15 t METRI 6,5	081791513
15 t METRI 7	081791514
15 t METRI 7,5	081791515
15 t METRI 8	081791516
15 t METRI 8,5	081791517
15 t METRI 9	081791518
15 t METRI 9,5	081791519
15 t METRI 10	081791520

ARANCIO	CODICE
20 t METRI 2	081792004
20 t METRI 2,5	081792005
20 t METRI 3	081792006
20 t METRI 3,5	081792007
20 t METRI 4	081792008
20 t METRI 4,5	081792009
20 t METRI 5	081792010
20 t METRI 5,5	081792011
20 t METRI 6	081792012
20 t METRI 6,5	081792013
20 t METRI 7	081792014
20 t METRI 7,5	081792015
20 t METRI 8	081792016
20 t METRI 8,5	081792017
20 t METRI 9	081792018
20 t METRI 9,5	081792019
20 t METRI 10	081792020

ARANCIO	CODICE
25 t METRI 2	081792504
25 t METRI 2,5	081792505
25 t METRI 3	081792506
25 t METRI 3,5	081792507
25 t METRI 4	081792508
25 t METRI 4,5	081792509
25 t METRI 5	081792510
25 t METRI 5,5	081792511
25 t METRI 6	081792512
25 t METRI 6,5	081792513
25 t METRI 7	081792514
25 t METRI 7,5	081792515
25 t METRI 8	081792516
25 t METRI 8,5	081792517
25 t METRI 9	081792518
25 t METRI 9,5	081792519
25 t METRI 10	081792520

ARANCIO	CODICE
30 t METRI 2	081793004
30 t METRI 2,5	081793005
30 t METRI 3	081793006
30 t METRI 3,5	081793007
30 t METRI 4	081793008
30 t METRI 4,5	081793009
30 t METRI 5	081793010
30 t METRI 5,5	081793011
30 t METRI 6	081793012
30 t METRI 6,5	081793013
30 t METRI 7	081793014
30 t METRI 7,5	081793015
30 t METRI 8	081793016
30 t METRI 8,5	081793017
30 t METRI 9	081793018
30 t METRI 9,5	081793019
30 t METRI 10	081793020

ARANCIO	CODICE
40 t METRI 2	081794004
40 t METRI 2,5	081794005
40 t METRI 3	081794006
40 t METRI 3,5	081794007
40 t METRI 4	081794008
40 t METRI 4,5	081794009
40 t METRI 5	081794010
40 t METRI 5,5	081794011
40 t METRI 6	081794012
40 t METRI 6,5	081794013
40 t METRI 7	081794014
40 t METRI 7,5	081794015
40 t METRI 8	081794016
40 t METRI 8,5	081794017
40 t METRI 9	081794018
40 t METRI 9,5	081794019
40 t METRI 10	081794020

ARANCIO	CODICE
50 t METRI 3	081795006
50 t METRI 3,5	081795007
50 t METRI 4	081795008
50 t METRI 4,5	081795009
50 t METRI 5	081795010
50 t METRI 5,5	081795011
50 t METRI 6	081795012
50 t METRI 6,5	081795013
50 t METRI 7	081795014
50 t METRI 7,5	081795015
50 t METRI 8	081795016
50 t METRI 8,5	081795017
50 t METRI 9	081795018
50 t METRI 9,5	081795019
50 t METRI 10	081795020

Definizioni:

- **Carico massimo di esercizio (WLL):** massa massima che una braca ad anello continuo è progettata per sostenere in sollevamento dritto, e che una braca è autorizzata a sostenere in un utilizzo di sollevamento generico (vedere tabella A).
- **Fattore modale:** fattore applicato al carico massimo di esercizio (WLL) di una braca tonda per il sollevamento, al fine di arrivare al carico massimo di esercizio per un dato modo di assemblaggio o utilizzo.
- **Coefficiente di sicurezza:** è il rapporto tra il carico di rottura minimo garantito e il carico massimo di esercizio. Nell'articolo in oggetto è **7**.
- **Ispezione:** controllo visivo relativo allo stato della braca ad anello per individuare evidenti danneggiamenti o usure che possono alterarne l'utilizzo.
- **Persona competente:** persona designata, istruita correttamente, qualificata per conoscenza ed esperienza pratica, che ha ricevuto le istruzioni necessarie per eseguire le prove e gli esami richiesti.

2) SPECIFICHE DI COLLAUDO

L'accessorio è sottoposto presso il costruttore a una serie di severi controlli a campione per accertarne la funzionalità prestazionale in conformità alla norma UNI EN 1492-2.

La numerosità dei campioni e i relativi piani di campionamento sono scelti in funzione della caratteristica da verificare in accordo e per quanto previsto da rigide procedure interne, e i risultati archiviati nell'ufficio qualità dello stabilimento di Sulmona.

3) COME LEGGERE LA MARCATURA

Sulla braca ad anello per il sollevamento è apposta un'etichetta riportante in maniera indelebile marcature e sigle che identificano il prodotto e ne definiscono le caratteristiche e applicazioni

Parte anteriore

Sul lato anteriore dell'etichetta (fig. 1) sono riportate le seguenti informazioni:

- 1) Materiale 100% PES (poliestere)
- 2) Lunghezza totale
- 3) Simbolo del fabbricante
- 4) Codice di rintracciabilità: (codice articolo, lotto e numero seriale)
- 5) Data di costruzione
- 6) Norma di riferimento (UNI EN 1492-2)
- 7) Carico massimo di utilizzazione a tiro dritto (WLL)
- 8) Marchio CE

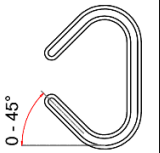
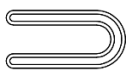

Fig. 1

①	MATERIAL: 100% PES
②	LENGTH: X M
③	 Robur
④	TRACE CODE: 817XXXXX XXXXXXXX - XXXX
⑤	DATE: XX / XX
⑥	EN 1492-2
⑦	WLL XXXX KG
⑧	CE

Parte posteriore

Sulla parte posteriore (fig. 2) sono riportati le informazioni sul carico massimo di utilizzazione e il fattore modale da applicare in funzione della tipologia d'imbraco.

Fig. 2

WORKING LOAD LIMIT	BASKET		X1.4
	BASKET PARALLEL		X2
	CHOKED		X0.8
	STRAIGHT LIFT		X1
PRIMO UTILIZZO / FIRST USE:			
ISPEZIONI / INSPECTIONS:			
-----/----- -----/----- -----/-----			

4) AVVERTENZE GENERALI

Il manuale deve essere custodito da persona responsabile allo scopo preposta, in un luogo idoneo, affinché esso risulti sempre disponibile per la consultazione nel miglior stato di conservazione. In caso di smarrimento o deterioramento, la documentazione dovrà essere prontamente sostituita scaricandola dal sito del costruttore: www.beta-tools.com

Il costruttore si riserva la proprietà materiale ed intellettuale del presente manuale e ne vieta la modifica, anche parziale, per fini commerciali.

Con riferimento a quanto riportato in queste istruzioni d'uso, BETA UTENSILI SPA declina ogni responsabilità in caso di:

- uso degli accessori contrario alle leggi nazionali sulla sicurezza e sull'antifortunistica;
- errata scelta o predisposizione dell'apparecchio di sollevamento con il quale saranno connessi;
- mancata o errata osservanza delle istruzioni per l'uso;
- modifiche agli accessori;
- uso improprio e omessa manutenzione ordinaria;
- uso combinato ad accessori non conformi.

!ATTENZIONE: I dati di marcatura riportati sull'etichetta applicata sulla braca ad anello devono essere sempre perfettamente leggibili; le brache per il sollevamento senza riferimenti di identificazione devono essere rese inutilizzabili e rottamate. Non è consentito apporre caratteri aggiuntivi a quelli di fabbricazione.

5) CRITERI DI SCELTA

I parametri che devono essere attentamente considerati nella scelta della braca sono:

5.A CARICO MASSIMO DI ESERCIZIO

Il peso del carico da sollevare **deve essere inferiore o uguale** al valore del carico massimo di utilizzo (WLL) previsto per la braca di sollevamento presa in considerazione, in funzione della tipologia di imbraco, indicato sul prodotto e riportato nella tabella "A".

Attenzione: l'angolo di ciascun braccio non deve mai superare 60° rispetto alla verticale (fig. 3).

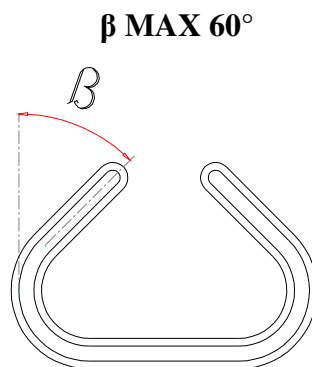

Fig. 3

5.B ELEMENTO DI ACCOPPIAMENTO

Quando si selezionano e specificano le brache ad anello per il sollevamento, si devono considerare le modalità di utilizzo e la natura del carico da sollevare.

Se si utilizzano più brache per sollevare il carico, queste devono essere identiche.

Gli eventuali terminali accessori e dispositivi di sollevamento devono essere compatibili con le caratteristiche delle brache di sollevamento.

Sia il carico che gli eventuali terminali accessori devono essere esenti da bave o asperità che possono provocare tagli o sfilacciamenti, causando una grave perdita di resistenza.

Assicurarsi che l'elemento di accoppiamento sia adeguato alle caratteristiche di portata delle brache, abbia uno spessore e una composizione chimica adeguati e garantisca una resistenza meccanica sufficiente alla trazione esercitata dalla presa.

5.C TEMPERATURE D'IMPIEGO

L'intervallo di temperatura in cui è consentito l'impiego della braca di sollevamento in poliestere (PES) va da -40 °C a +100 °C.

A temperature basse ha luogo la formazione di ghiaccio in presenza di umidità.

Questo può agire da agente di taglio e abrasivo, causando danni interni alla braca. Inoltre il ghiaccio riduce la flessibilità della braca, rendendola, in casi estremi, inservibile per l'utilizzo.

5.D VITA E FREQUENZA DI UTILIZZO

Le brache ad anello per il sollevamento possono lavorare in perfetta efficienza fin quando restano invariate le loro caratteristiche geometriche e fisiche.

Sostituire e rottamare le brache che presentano tagli, segni di abrasione, rotture, sfilacciamenti o segni di danneggiamento.

6) CARICHI NON AMMESSI

Non è consentita la movimentazione dei seguenti carichi:

- aventi un peso superiore al carico massimo di esercizio;
- aventi temperature superiori o inferiori a quelle ammesse;
- classificati come pericolosi (p. es. materiali infiammabili, esplosivi ecc.);
- che possono cambiare la loro configurazione statica e/o il loro baricentro o il loro stato chimicofisico;
- immersi in soluzioni acide o esposti a vapori acidi; a tal proposito, la tabella successiva elenca, per una maggior comprensione, la resistenza del poliestere agli agenti chimici:

TABELLA DI RESISTENZA AGLI AGENTI CHIMICI										
Materiale braca	Acidi	Alcoli	Aldeidi	Alcali forti	Sbiancanti	Solventi	Idrocarburi	Petroli	Detergenti	Acqua di mare
Poliestere	*	sì	no	no	sì	sì	sì	sì	sì	sì

* Il poliestere si disintegra in acido solforico concentrato

7) CONTROLLI PRELIMINARI

Prima di ogni utilizzo, le brache ad anello per il sollevamento devono essere controllate da personale competente adeguatamente addestrato.

- La braca deve essere ispezionata per assicurare che non siano presenti difetti, tagli, sfilacciamenti o danni, inclusi danni nascosti dalla sporcizia, i quali possono influire sul sicuro utilizzo dell'accessorio.
- Controllare l'integrità della marcatura in tutte le sue parti, in particolare le prescrizioni di portata, al fine di identificare con precisione l'accessorio in funzione del carico di lavoro.
- Controllare le cuciture, i rinforzi e le eventuali protezioni sui punti di contatto o presa.

8) INSTALLAZIONE - ISTRUZIONI PER IL MONTAGGIO

Durante l'installazione dell'accessorio indossare i dispositivi di protezione adeguati: guanti, scarpe antinfortunistiche, elmetto, etc.

Quando si utilizzano le brache ad anello per il sollevamento, devono essere eseguite corrette pratiche di imbracatura.

Sollevamento e abbassamento devono essere pianificati prima di cominciare la movimentazione.

Le brache ad anello per il sollevamento devono essere posizionate sul carico correttamente e in modo sicuro.

Devono essere collocate sul carico in maniera che possano assumere la forma appiattita e che il peso gravi uniformemente su tutta la loro larghezza; non devono quindi essere mai annodate o torte.

Le brache devono essere protette contro spigoli, bordi taglienti, l'attrito e l'abrasione, causati sia dal carico che dall'apparecchiatura di sollevamento.

Le brache devono essere protette da sorgenti di calore e fiamme libere.

Le cuciture delle brache non devono mai essere collocate sui ganci o su altri dispositivi di sollevamento.

Durante il sollevamento le cuciture devono lavorare sempre sulla parte dritta della braca.

Il carico deve essere fissato dalla braca in maniera tale da non potersi rovesciare durante il sollevamento. La braca deve essere disposta in modo che il punto di sollevamento sia direttamente sopra al baricentro e il carico sia bilanciato e stabile. In mancanza di queste condizioni, la braca potrebbe muoversi e generare calore a causa dell'attrito.

Quando si usa una braca a "U", il carico deve essere fissato e stabile, in quanto non vi è azione di presa come con il sistema a strozzo, e la braca può rotolare attraverso il punto di sollevamento.

Per le brache utilizzate a coppie, è raccomandato l'utilizzo di un bilanciante, cosicché i bracci della braca siano sospesi quanto più verticalmente possibile e per assicurare che il carico sia equamente diviso tra i bracci.

Quando una braca ad anello è utilizzata a strozzo, deve essere posizionata in modo da consentire che si formi l'angolo naturale di 120° ed evitare la generazione di calore per attrito.

La fune di sollevamento non deve mai essere forzata in posizione, né si deve tentare di stringere la presa. Nella fig. 4 è illustrato il metodo corretto di fissaggio di un carico in una braca di sollevamento usata a doppio strozzo. Il doppio strozzo offre una maggiore sicurezza e contribuisce a impedire che il carico scivoli attraverso la braca.

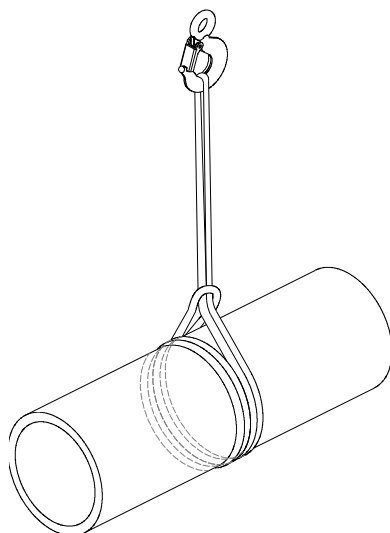

Fig. 4

Nel caso di brache utilizzate come sistemi a tre bracci, se i bracci non sono simmetricamente disposti nel piano, vi sarà una tensione più grande nel braccio in cui la somma degli angoli piani rispetto ai bracci adiacenti è più elevata. Si ha il medesimo risultato nelle brache a quattro bracci, con l'eccezione che occorrerebbe mettere in conto anche la rigidità del carico; se il carico è rigido, può avvenire che la maggioranza della massa sia supportata solamente da tre o anche due bracci, mentre i rimanenti bracci servono solo a equilibrare il carico.

9) USO DELL'ACCESSORIO - PRESA E MANOVRA

Prestare sempre la massima attenzione a ogni specifico avvertimento per la movimentazione del carico. Prima di azionare il sollevatore, assicurarsi che il carico sia libero di muoversi e non sia bloccato da elementi di collegamento o da altri impedimenti.

È buona norma, prima di procedere al sollevamento, effettuarne uno di prova, per testare l'insieme.

Mettere in tiro la braca prima di sollevare.

Stare lontani con le mani o altre parti del corpo quando la braca è posta in tensione.

Il carico va sollevato lentamente; va controllato che sia sicuro e che assuma la posizione preventivata.

Muovere il carico con movimenti lenti, lineari e costanti, evitando brusche accelerate o frenate che, per effetto dell'inerzia, possono creare pericolose oscillazioni.

Predisporre anticipatamente il luogo di deposito al suolo del carico, assicurandosi che il terreno (o il pavimento) sia adeguatamente resistente per sopportare il carico.

Assicurarsi che l'accesso al luogo di deposito sia privo di ostacoli e che le persone siano a distanza di sicurezza.

Il carico deve essere appoggiato con cautela, facendo attenzione che la braca non si impigli; non intrappolare quindi la braca sotto il carico al momento della posa a pavimento.

Prima di allentare la braca, controllare che il carico sia ben supportato e stabile.

Una volta che il carico è appoggiato in sicurezza, la braca deve essere rimossa a mano, e mai allontanata con l'apparecchio di sollevamento, né trascinata sul pavimento.

10) CONTROINDICAZIONI D'USO

L'utilizzo delle brache di sollevamento per scopi non previsti, il loro uso in condizioni estremamente pericolose e la carenza di manutenzione possono comportare **gravi situazioni di pericolo per l'incolumità delle persone esposte** e di danno per l'ambiente di lavoro, oltre che pregiudicare la funzionalità e la sicurezza effettiva del prodotto. Le azioni di seguito citate, che, ovviamente, non possono coprire l'intero arco di potenziali possibilità di **"cattivo uso"** dell'accessorio, costituiscono tuttavia quelle "ragionevolmente" più prevedibili. Quindi:

- NON utilizzare le brache collegandole ad apparecchiature di dimensioni, temperatura, punto d'aggancio e forma non idonei alle loro caratteristiche;
- NON applicare carichi maggiori alla portata della braca;
- NON utilizzare le brache in poliestere per sollevare carichi con spigoli o punte;
- NON utilizzare brache di dubbia provenienza e/o identificazione;
- NON tentare di effettuare ricuciture o riparazioni sulle brache;
- NON sollevare il carico sottoponendo le brache a sollecitazioni di tipo pulsante;
- NON fare oscillare il carico durante la movimentazione;
- NON utilizzare l'accessorio per sollevare e trasportare carichi sospesi in volo (aeromobili);
- NON usare le brache per trazionare carichi vincolati;
- NON mettere in tensione apparecchiature che possono cambiare la loro configurazione statica, il loro baricentro o lo stato chimicofisico;
- NON utilizzare direttamente l'accessorio per il sollevamento o il trasporto di persone o animali; nel caso di utilizzo dell'accessorio come componente di macchine per il sollevamento di persone o animali, i coefficienti di sicurezza vanno maggiorati da un tecnico competente in accordo alla direttiva 2006/42/CE, allegato I, par.6".
- NON allacciare le brache tra di loro con dei nodi per ottenere prolunghe;
- NON accorciare mai le brache facendo nodi; la resistenza potrebbe diminuire del 50%;
- NON utilizzare le brache immerse in soluzioni acide o in ambienti con vapori acidi;
- NON lasciare le brache sul terreno, al fine di evitare che possano transitarvi sopra ruote o cingoli di veicoli.

11) IDONEITÀ ALL'UTILIZZO

L'accessorio è stato sottoposto a collaudo a campione presso il costruttore per accertare la rispondenza funzionale e prestazionale dello stesso. L'attestato che accompagna la fornitura certifica il superamento con esito positivo dei test di collaudo previsti dalla norma. L'utilizzatore deve eseguire in ogni caso, prima di iniziare a operare, la verifica della rispondenza funzionale e prestazionale dell'accessorio installato per confermare l'idoneità all'impiego dell'intera installazione.

12) ISPEZIONE E MANUTENZIONE

Comprende gli interventi di ispezione e manutenzione, eseguiti da persona competente istruita allo scopo, relativi a controlli durante l'impiego ed eventuali azioni, come previsto nella tabella **“Interventi di manutenzione e controllo”**.

Al termine dell'operazione di sollevamento le brache devono essere riportate alle corrette condizioni di stoccaggio. Devono essere conservate in condizioni pulite e asciutte, in locali ben ventilati e a temperatura ambiente, al riparo da fonti di calore, non a contatto con sostanze chimiche, fumi, superfici corrosive, luce solare diretta o altre sorgenti di radiazioni ultraviolette.

Prima di essere immagazzinate, le brache devono essere ispezionate, per controllare eventuali danni verificatisi durante l'utilizzo. Verificare l'assenza, su tutta la loro lunghezza, di difetti superficiali quali tagli, incisioni, sfilacciamenti o abrasioni. Controllare l'integrità e la leggibilità della marcatura posta sull'etichetta e l'identificazione della braca. Tutti i controlli eseguiti sulle brache devono essere registrati e conservati. Le brache che presentano difetti, anche lievi, non devono essere immagazzinate, ma rottamate e sostituite.

Se le brache di sollevamento sono venute a contatto con acidi e/o alcali prima dell'immagazzinamento, si raccomanda la diluizione in acqua o la neutralizzazione con un mezzo idoneo.

Le brache bagnate durante l'utilizzo o in seguito a un lavaggio devono essere appese e lasciate asciugare naturalmente prima di essere conservate.

Qui di seguito è riportata la tabella che riassume le operazioni di manutenzione da eseguire e la loro frequenza.

Tabella interventi di manutenzione e controllo			
Tipo di controllo	Frequenza intervento		
	A ogni utilizzo	Mese	Anno
Controllo visivo gener.	X		
Controllo etichetta	X		
Usura	X		

La braca che ha perso le sue caratteristiche e, di conseguenza, l'attitudine all'impiego per cui è stata costruita deve essere tagliata e demolita, in modo tale che non possa più essere utilizzata.

13) DEMOLIZIONE E ROTTAMAZIONE DELL'ACCESSORIO

L'accessorio deve essere demolito mediante taglio, in modo tale che non possa più essere utilizzato, nel caso presenti:

- difetti superficiali quali tagli, incisioni, sfilacciamenti o abrasioni;
- etichetta mancante, abrasa o illeggibile in modo tale da renderne difficile l'individuazione.

14) VALUTAZIONE DEI RISCHI

Rischi di natura meccanica:

- Al fine di evitare un cedimento della braca legato al suo cattivo utilizzo, si raccomanda di seguire quanto è riportato, per ciascuna misura di articolo, nel paragrafo CONDIZIONI NON AMMESSE E CONTROINDICAZIONI D'USO della specifica di prodotto.
- Al fine di evitare un cedimento della braca legato ad un difetto insorto per usura o abrasione meccanica, aggressione chimica, danno da calore o da esposizione a luce solare o fonti di radiazioni ultraviolette, ispezionare sempre la stessa secondo quanto riportato in **“CONTROLLI PRELIMINARI”** della menzionata specifica.

PRODUCT SPECIFICATIONS

OPERATING AND MAINTENANCE INSTRUCTIONS

Technical Specifications

Operating Conditions and Limits







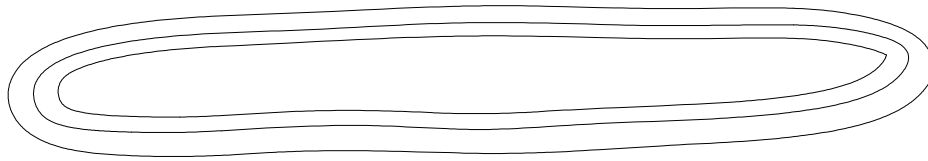

Operator's Instructions

Residual Risks

How and how often periodical fitness inspections should be conducted



ROUND SLINGS FOR LIFTING, WITH POLYESTER LOAD-BEARING CORES UNI EN 1492-2 - ITEMS 8170 – 8173 – 8176 – 8177 – 8178 – 8179M – 8179B – 8179A

Disposal packaging instruction		
Simbology		Collection indication
		
		Paper collection: book instruction, newsprint, plain paper, food paper etc..
		Plastic collection: plastic bags, plastic bottle, vials etc..
		Plastic collection: plastic bags, plastic bottle, vials etc..
Check the provisions of your country.		

The original language of this technical specification is Italian

Manufacturing site **ROBUR wire rope accessories**

Zona Industriale – C.da S. Nicola

I-67039 SULMONA (L'AQUILA)

Tel. +39.(0)864.2504.1 – Fax +39.(0)864.253132

www.beta-tools.com – info@roburity.com

1) TECHNICAL SPECIFICATIONS OF ACCESSORY

MATERIAL:

Definition

100% polyester

Colour

sling colour immediately identifies working load limit (WLL)
(see Table "A")

The item is manufactured in accordance with UNI EN 1492-2.

The test is performed on the basis of in-house specifications and rules in accordance with UNI EN ISO 9001.

The item complies with Machine Directive 2006/42/EEC.

DIMENSIONAL SPECIFICATIONS:

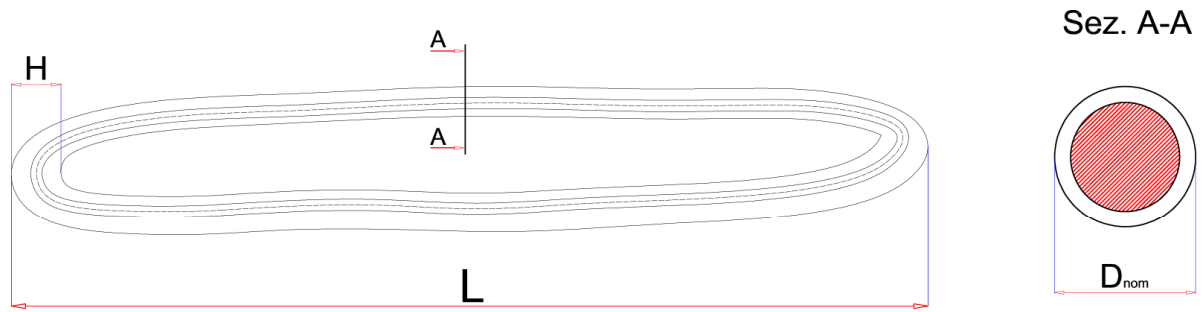

TABLE "A"

Sling colour	H (mm)	D _{nom} (mm)	L (metres)	Working load limits (WLL) according to modal factor				
				straight lifting	choke hitch	U-shaped sling		
						parallel	$\beta = 0^\circ \div 45^\circ$	$\beta = 45^\circ \div 60^\circ$
Purple	45	29	0,5÷4 m	1 t	0,8 t	2 t	1,4 t	1 t
Green	50	32	0,5÷4 m	2 t	1,6 t	4 t	2,8 t	2 t
Yellow	60	38	1÷5 m	3 t	2,4 t	6 t	4,2 t	3 t
Grey	65	41	1÷8 m	4 t	3,2 t	8 t	5,6 t	4 t
Red	70	44	1÷8 m	5 t	4,0 t	10 t	7,0 t	5 t
Brown	80	51	4÷8 m	6 t	4,8 t	12 t	8,4 t	6 t
Blue	85	54	1÷8 m	8 t	6,4 t	16 t	11,2 t	8 t
Orange	95	60	3÷10 m	10 t	8,0 t	20 t	14,0 t	10 t
Arancio	95	60	2÷10 m	12 t	9,6 t	24 t	16,8 t	12 t
Arancio	95	60	2÷10 m	15 t	12 t	30 t	21 t	15 t
Arancio	132	84	2÷10 m	20 t	16 t	40 t	28 t	20 t
Arancio	132	84	2÷10 m	25 t	20 t	50 t	35 t	25 t
Arancio	160	101	2÷10 m	30 t	24 t	60 t	42 t	30 t
Arancio	160	101	2÷10 m	40 t	32 t	80 t	56 t	40 t
Arancio	175	111	3÷10 m	50 t	40 t	100 t	70 t	50 t

WLL = WORKING LOAD LIMIT

SAFETY COEFFICIENT: 7

H= WIDTH COMPLETELY FLAT TAPE

L= SLING LENGTH

CAUTION: The safety coefficient is only provided by way of example, in relation to product safety. The working load limits (WLL) shown in the table should never be exceeded.

IDENTIFICATION CODES

PURPLE	CODE
1 t METRES 0,5	081700010
1 t METRES 1	081700020
1 t METRES 1.5	081700030
1 t METRES 2	081700040
1 t METRES 2,5	081700050
1 t METRES 3	081700060
1 t METRES 4	081700080
1 t METRES 5	081700100

GREEN	CODE
2 t METRES 0,5	081730010
2 t METRES 1	081730020
2 t METRES 1.5	081730030
2 t METRES 2	081730040
2 t METRES 2,5	081730050
2 t METRES 3	081730060
2 t METRES 4	081730080
2 t METRES 5	081730100
2 t METRES 6	081730120
2 t METRES 8	081730160

YELLOW	CODE
3 t METRES 0.5	081760010
3 t METRES 1	081760020
3 t METRES 1.5	081760030
3 t METRES 2	081760040
3 t METRES 2,5	081760050
3 t METRES 3	081760060
3 t METRES 4	081760080
3 t METRES 5	081760100
3 t METRES 6	081760120
3 t METRES 8	081760160

GREY	CODE
4 t METRES 0.5	081770010
4 t METRES 1	081770020
4 t METRES 1.5	081770030
4 t METRES 2	081770040
4 t METRES 2,5	081770050
4 t METRES 3	081770060
4 t METRES 4	081770080
4 t METRES 5	081770100
4 t METRES 6	081770120
4 t METRES 8	081770160

RED	CODE
5 t METRES 0,5	081780010
5 t METRES 1	081780020
5 t METRES 1.5	081780030
5 t METRES 2	081780040
5 t METRES 2,5	081780050
5 t METRES 3	081780060
5 t METRES 4	081780080
5 t METRES 5	081780100
5 t METRES 6	081780120
5 t METRES 8	081780160

BROWN	CODE
6 t METRES 1	081790020
6 t METRES 1,5	081790030
6 t METRES 2	081790040
6 t METRES 2,5	081790050
6 t METRES 3	081790060
6 t METRES 4	081790080
6 t METRES 5	081790100
6 t METRES 6	081790120
6 t METRES 8	081790160

BLUE	CODE
8 t METRI 1	081790220
8 t METRI 1,5	081790230
8 t METRI 2	081790240
8 t METRI 2,5	081790250
8 t METRI 3	081790260
8 t METRI 4	081790280
8 t METRI 5	081790300
8 t METRI 6	081790320
8 t METRI 8	081790360
8 t METRI 12	081790440

ORANGE	CODE
10 t METRES 1	081790502
10 t METRES 1,5	081790503
10 t METRES 2	081790504
10 t METRES 2,5	081790505
10 t METRI 3	081790506
10 t METRI 4	081790508
10 t METRI 5	081790510
10 t METRI 6	081790512
10 t METRI 8	081790516
10 t METRI 9	081790518
10 t METRI 10	081790520
10 t METRI 12	081790524

ORANGE	CODE
12 t METRES 2	081791204
12 t METRES 2,5	081791205
12 t METRES 3	081791206
12 t METRES 3,5	081791207
12 t METRES 4	081791208
12 t METRES 4,5	081791209
12 t METRES 5	081791210
12 t METRES 5,5	081791211
12 t METRES 6	081791212
12 t METRES 6,5	081791213
12 t METRES 7	081791214
12 t METRES 7,5	081791215
12 t METRES 8	081791216
12 t METRES 8,5	081791217
12 t METRES 9	081791218
12 t METRES 9,5	081791219
12 t METRES 10	081791220

ORANGE	CODE
15 t METRES 2	081791504
15 t METRES 2,5	081791505
15 t METRES 3	081791506
15 t METRES 3,5	081791507
15 t METRES 4	081791508
15 t METRES 4,5	081791509
15 t METRES 5	081791510
15 t METRES 5,5	081791511
15 t METRES 6	081791512
15 t METRES 6,5	081791513
15 t METRES 7	081791514
15 t METRES 7,5	081791515
15 t METRES 8	081791516
15 t METRES 8,5	081791517
15 t METRES 9	081791518
15 t METRES 9,5	081791519
15 t METRES 10	081791520

ORANGE	CODE
20 t METRES 2	081792004
20 t METRES 2,5	081792005
20 t METRES 3	081792006
20 t METRES 3,5	081792007
20 t METRES 4	081792008
20 t METRES 4,5	081792009
20 t METRES 5	081792010
20 t METRES 5,5	081792011
20 t METRES 6	081792012
20 t METRES 6,5	081792013
20 t METRES 7	081792014
20 t METRES 7,5	081792015
20 t METRES 8	081792016
20 t METRES 8,5	081792017
20 t METRES 9	081792018
20 t METRES 9,5	081792019
20 t METRES 10	081792020

ORANGE	CODE
25 t METRES 2	081792504
25 t METRES 2,5	081792505
25 t METRES 3	081792506
25 t METRES 3,5	081792507
25 t METRES 4	081792508
25 t METRES 4,5	081792509
25 t METRES 5	081792510
25 t METRES 5,5	081792511
25 t METRES 6	081792512
25 t METRES 6,5	081792513
25 t METRES 7	081792514
25 t METRES 7,5	081792515
25 t METRES 8	081792516
25 t METRES 8,5	081792517
25 t METRES 9	081792518
25 t METRES 9,5	081792519
25 t METRES 10	081792520

ORANGE	CODE
30 t METRES 2	081793004
30 t METRES 2,5	081793005
30 t METRES 3	081793006
30 t METRES 3,5	081793007
30 t METRES 4	081793008
30 t METRES 4,5	081793009
30 t METRES 5	081793010
30 t METRES 5,5	081793011
30 t METRES 6	081793012
30 t METRES 6,5	081793013
30 t METRES 7	081793014
30 t METRES 7,5	081793015
30 t METRES 8	081793016
30 t METRES 8,5	081793017
30 t METRES 9	081793018
30 t METRES 9,5	081793019
30 t METRES 10	081793020

ORANGE	CODE
40 t METRES 2	081794004
40 t METRES 2,5	081794005
40 t METRES 3	081794006
40 t METRES 3,5	081794007
40 t METRES 4	081794008
40 t METRES 4,5	081794009
40 t METRES 5	081794010
40 t METRES 5,5	081794011
40 t METRES 6	081794012
40 t METRES 6,5	081794013
40 t METRES 7	081794014
40 t METRES 7,5	081794015
40 t METRES 8	081794016
40 t METRES 8,5	081794017
40 t METRES 9	081794018
40 t METRES 9,5	081794019
40 t METRES 10	081794020

ORANGE	CODE
50 t METRES 3	081795006
50 t METRES 3,5	081795007
50 t METRES 4	081795008
50 t METRES 4,5	081795009
50 t METRES 5	081795010
50 t METRES 5,5	081795011
50 t METRES 6	081795012
50 t METRES 6,5	081795013
50 t METRES 7	081795014
50 t METRES 7,5	081795015
50 t METRES 8	081795016
50 t METRES 8,5	081795017
50 t METRES 9	081795018
50 t METRES 9,5	081795019
50 t METRES 10	081795020

Definitions:

- **Working load limit (WLL):** the maximum load a round sling has been designed to support when pulled straight and a sling is allowed to support during ordinary lifting operations (see Table A).
- **Modal factor:** factor applied to the working load limit (WLL) of a round sling to get to the maximum working load for a certain assembly or operation mode.
- **Safety coefficient:** guaranteed minimum breaking load to working load limit ratio. In this item it is 7.
- **Inspection:** visual testing of the state of the round sling, to check for clear damage or wear which may affect its use.
- **Trained person:** a designated, suitably trained person who has proper know-how and practical expertise and has been given the instructions needed to perform any required tests and examinations.

2) TESTING SPECIFICATIONS

The accessory is subjected to several stringent spot checks for serviceability, performance and compliance with UNI EN 1492-2 at the manufacturer's.

The number of samples and the related sampling plans are chosen according to the characteristic to test under stringent internal procedures, and the results are filed in the quality department of the factory in Sulmona.

3) HOW TO READ MARKINGS

The round sling accommodates a label with indelible marks and codes which identify the product and define its specifications and applications.

Front

The front side of the label (fig. 1) carries the following information:

- 1) 100% PES (polyester) material
- 2) Total length
- 3) Manufacturer's symbol
- 4) Traceability code (Item code, batch, serial number)
- 5) Manufacturing date
- 6) Reference standard (UNI EN 1492-2)
- 7) Working load limit (WLL) when pulled straight
- 8) CE mark

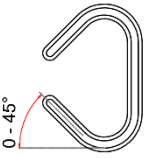
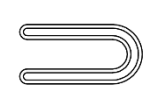

Fig. 1

①	MATERIAL: 100% PES
②	LENGTH: X M
③	 Robur
④	TRACE CODE: 817XXXXX XXXXXXXX - XXXX
⑤	DATE: XX / XX
⑥	EN 1492-2
⑦	WLL XXXX KG
⑧	CE

Back

The back side (fig. 2) carries information about the maximum operating load and the modal factor to apply according to sling type.

Fig. 2

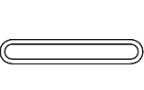
WORKING LOAD LIMIT			
BASKET		X1.4	
BASKET PARALLEL		X2	
CHOKED		X0.8	
STRAIGHT LIFT		X1	

PRIMO UTILIZZO / FIRST USE: _____

ISPEZIONI / INSPECTIONS: _____

4) GENERAL WARNINGS

The manual must be kept by the person in charge in a suitable place and readily available for consultation, in optimal conditions. should it be lost or damaged, the manual can easily be retrieved on the constructor's web site: www.beta-tools.com
the constructor retains all material and intellectual rights on the manual, and restricts its modification, albeit partial, for any commercial use.

As regards the information provided in these operating instructions, BETA UTENSILI SPA will accept no responsibility in the event of:

- any use of the accessories other than the uses under national safety and accident prevention laws;
- mistaken choice or arrangement of the apparatus they are going to be connected to;
- failure to comply with, or properly follow, the operating instructions;
- changes to the accessories;
- misuse or failure to carry out routine maintenance jobs;
- use with noncompliant accessories.

!CAUTION: The marking data on the label attached to the round sling should always be perfectly legible; any round slings that do not carry any identification references should be made unusable and scrapped.

No characters other than the manufacturer's may be affixed.

5) SELECTION CRITERIA

The following parameters should be carefully considered in choosing the sling:

5.A WORKING LOAD LIMIT

The weight of the load to lift **should be lower than or equal to** the working load limit (WLL) recommended for the round sling being considered, according to sling type, as printed on the product and shown in Table "A".

Caution: the angle of each arm should never exceed 60° compared to the vertical (fig. 3).

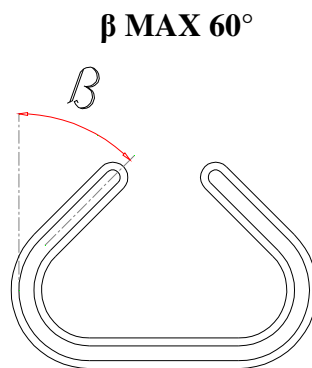

Fig. 3

5.B CONNECTING PART

When any round sling is selected and specified, both the purpose and the type of load to lift should be considered.

If several slings are used to lift the load, these should be identical.

Any additional terminals and lifting devices should be compatible with the characteristics of the round slings.

Both the load and any additional terminals should be free from fins or roughness which might cause cuts or breaks, thereby resulting in major strength loss.

Make sure that the connecting part suits the load capacity of the sling, is thick enough, has a proper chemical composition and an adequate mechanical resistance to traction forces.

5.C OPERATING TEMPERATURES

The temperature range within which the polyester (PES) round sling can be used is $-40\text{ }^{\circ}\text{C} \div +100\text{ }^{\circ}\text{C}$. At low temperatures ice will form in the presence of humidity.

This may result in cuts and abrasion, thereby causing internal damage to the sling. In addition, ice will affect the flexibility of the sling, thereby making it unserviceable under extreme circumstances.

5.D LIFE AND FREQUENCY OF USE

Round slings are perfectly serviceable as long as their geometric and physical characteristics remain unchanged.

Replace and scrap any slings with cuts, signs of abrasion or damage, or breaks.

6) NONPERMISSIBLE CONDITIONS

The following loads should not be handled:

- any load exceeding the working load limit in weight;
- any load whose temperature does not lie within the permissible range;
- any load classified as hazardous (e.g. flammable, explosive materials etc.);
- any load that may change its static configuration and/or centre of gravity or chemical and physical state;
- any load immersed in acid solutions or exposed to acid vapours; the table below deals with polyester resistance to chemicals:

TABLE: RESISTANCE TO CHEMICALS										
Sling material	Acids	Alcohols	Aldehydes	Strong alkalis	Bleachers	Solvents	Hydrocarbons	Oils	Detergents	Sea water
Polyester	*	yes	no	no	yes	yes	yes	yes	yes	yes

* Polyester disintegrates in concentrated sulphuric acid

7) PRELIMINARY TESTS

Before any round sling is used, it should be tested by suitably trained personnel.

- The sling should be inspected to make sure that it is free from defects, cuts, breaks or damage, including damage hidden by dirt, which might affect the safety of the accessory.
- Check the state of all the parts of the marking; in particular make sure that the capacity requirements are met, so that the accessory can be accurately identified according to the working load.
- Check the stitches as well as the reinforcements and any protective parts on the contact or grip points.

8) INSTALLATION - ASSEMBLY INSTRUCTIONS

During the installation of the accessory please use adequate Personal Protective Equipment: gloves, safety shoes, helmet, etc.

Whenever any round sling is used, proper slinging procedures should be followed.

Lifting and lowering operations should be planned before handling.

The round slings should be safely secured to the load.

They should be so placed on the load as to take a flat form and allow weight to be uniformly distributed over their entire width; hence they should never be knotted or twisted.

The slings should be protected against corners, sharp edges, friction and abrasion, as caused by both the load and the lifting device.

The slings should be protected from heat sources and open flames.

The stitches of the slings should never be placed on the hooks or on any other lifting devices. While lifting any load, the stitches should always work on the straight part of the sling.

The load should be so secured by the sling as not to overturn while being lifted. The sling should be so placed that the lifting point lies just above the centre of gravity and the load is balanced and firm. If these conditions are not satisfied, the sling might move and produce heat through friction.

Whenever a U-shaped sling is used, the load should be well secured and firm, because there is no grip, unlike the choke hitch system, and the sling may roll through the lifting point.

As for slings used in pairs, it is recommended that a rocker arm be used, so that the arms of the sling can be suspended as vertically as possible and the load can be equally distributed between the arms.

When the sling is used with a choke hitch, it should be so positioned as to form a natural angle of 120° and avoid producing heat through friction.

The round sling should never be forced into position, nor should hold be increased. Fig. 4 shows how to correctly secure a load in a round sling used with a double choke hitch, which results in enhanced safety and helps prevent the load from sliding through the sling.

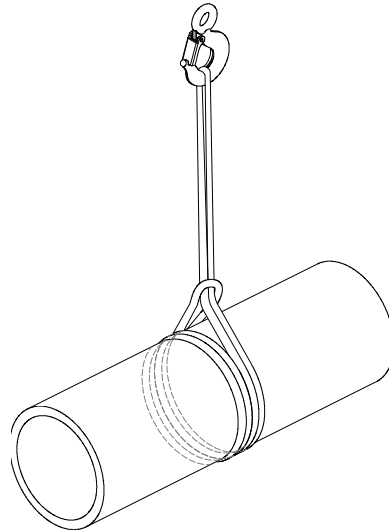

Fig. 4

Whenever any slings are used as three-arm systems, if the arms are not symmetrically arranged in the plane, tension will be higher in the arm with the largest sum of the plane angles compared to the adjacent arms. The same result is achieved in four-arm slings; only the rigidity of the load should also be considered. If the load is rigid, mass may mainly be supported by three or even two arms, the remaining arms just performing a load balancing function.

9) USING ACCESSORY – GRIP AND HANDLING

Always pay attention to any specific warning when handling the load. Before operating the lifting apparatus, make sure that the load is capable of freely moving and is not stopped by any connecting parts or any other obstacles.

Before lifting any load, it is recommended that a test lift be carried out.

Pull the sling before lifting the load.

Keep your hands or any other parts of your body away if the sling has been pulled.

The load should be lifted slowly, making sure that it has been fixed firmly and takes the expected position.

Move the load slowly, linearly and continuously, avoiding sudden acceleration or braking, which may cause – through inertia – dangerous swinging.

Choose the place where to put down the load onto the ground beforehand, making sure that the ground (or the floor) is capable of supporting the load.

Make sure that the place where the load is to be put down is free from obstacles and that everybody is safely distant from it.

The load should be put down cautiously, being careful not to get the sling entangled; hence do not let the sling be trapped under the load, while laying it on the floor.

Before loosening the sling, make sure that the load is suitably supported and firm.

Once the load has been put down safely, the sling should be removed by hand and should never be moved away with the lifting apparatus, nor should it be dragged on the floor.

10) NONPERMISSIBLE USE

Using the round slings for any purposes other than the purposes they have been designed for, using them under extremely dangerous conditions and performing poor maintenance may pose a **severe hazard to the safety of the people being exposed** and cause severe damage to the working environment, while affecting the actual serviceability and safety of the product. The precautions mentioned below, which, obviously enough, cannot cover the whole spectrum of potential “**misuses**” of the accessory, should be “reasonably” deemed to be the most common steps to take. Therefore:

- DO NOT connect the slings to any apparatus which does not match their specifications in terms of size, temperature, hook-up point and shape;
- DO NOT apply loads exceeding the carrying capacity of the sling;
- DO NOT use polyester slings to lift edged or pointed loads;
- DO NOT use unreliable and/or poorly identified slings;
- DO NOT attempt to restitch or mend any slings;
- DO NOT lift the load while subjecting the accessory to impulsive strain;
- DO NOT let the load swing while handling it;
DO NOT use the accessory to lift and carry suspended loads in flight (aircrafts);
- DO NOT use the slings to pull restrained loads;
- DO NOT stretch any apparatus that may change its static configuration, centre of gravity or chemical and physical state;
- DO NOT use the accessory to lift or carry people or animals; in case of use the accessory as a component in machinery for lifting people or animals, safety coefficients shall be increased by a competent technician, in accordance to the directive 2006/42/CE, attachment I, par. 6.
- DO NOT connect the slings to each other through knots to extend them;
- DO NOT shorten the slings through knots; a 50% reduction in strength might occur;
- DO NOT use any slings immersed in acid solutions or in the presence of acid vapours;
- DO NOT leave the slings on the ground, to prevent any vehicle wheels or tracks from running on them.

11) FITNESS FOR USE

The accessory was subjected to spot check in order to test serviceability and performance at the manufacturer's. The certificate supplied with it states that the tests under the relevant standards were passed. However, before starting working, the user should test the installed accessory for serviceability and performance, to prove the entire system is fit for use.

12) INSPECTION AND MAINTENANCE

Inspections and maintenance jobs should be performed by a trained person, who should check the accessory during use and take such steps as may be required according to the table “**Maintenance jobs and inspections**”.

After any load has been lifted, the slings should be restored to proper storage conditions. They should be stored under clean and dry conditions, in well-ventilated rooms, at ambient temperature, away from heat sources, and not in contact with chemicals, fumes, corrosive surfaces, direct sunlight or any other ultraviolet radiation sources.

Before being stored away, the slings should be checked for any damage caused during operation.

Check the slings for such surface defects as cuts, indentations, breaks or abrasions over their entire length. Check the markings on the label and the identification information about the slings and make sure that they are legible. Any and all tests performed on the slings should be recorded and stored. Any slings with defects – including small defects – should be scrapped and replaced, and should not be stored away.

If the webslings have come into contact with any acids and/or alkalis before being stored away, dilution with water or neutralization with a suitable medium is recommended.

Any slings that get wet while being used or after being washed should be hung and left to dry naturally before being stored away.

The table below sums up the maintenance jobs to carry out and their frequency.

Maintenance jobs and inspections			
Type of inspection	Frequency		
	Whenever used	Month	Year
General visual inspection	X		
Label state	X		
Wear	X		

Any sling that has lost its characteristics and is thus no longer fit for the purpose it has been designed for should be cut and scrapped, so that it cannot be used anymore.

13) SCRAPPING ACCESSORY

The accessory should be scrapped by cutting, so that it can no longer be used, if:

- it has any surface defects, including cuts, indentations, breaks and abrasion;
- the label is missing, worn or illegible to such an extent as to be hardly identifiable.

14) RISK ASSESSMENT

Mechanical risks:

- In order to avoid a breakdown of the sling due to its misuse, it is recommended to follow what is indicated, for each item size, in the paragraph **NOT ALLOWED CONDITIONS AND CONTRAINDICATIONS FOR USE** of the Product specification.
- In order to avoid a yielding of the sling linked to a defect arising from mechanical wear or abrasion, chemical aggression, damage from heat or from exposure to sunlight or sources of ultraviolet radiation, always inspect the same as reported in "PRELIMINARY CHECKS" of the aforementioned specification.



R/SP/8170/19

Date 15/04/2024

SPÉCIFICATIONS DU PRODUIT

INSTRUCTIONS D'UTILISATION ET D'ENTRETIEN

INFORMATIONS TECHNIQUES

Conditions d'utilisation prévues et limites opérationnelles

Prescriptions pour les opérateurs

Risques résiduels

Modalités et fréquence des contrôles de conformité périodiques

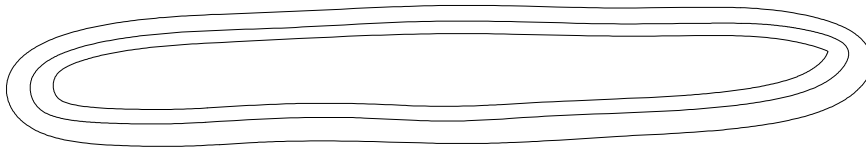

ÉLINGUE RONDE DE LEVAGE EN POLYESTER HAUTE TÉNACITÉ EN 1492-2 ART. 8170 – 8173 – 8176 – 8177 – 8178 – 8179M – 8179B – 8179A

Instruction d'emballage d'élimination		
Simbology		Collection indication
		Collecte de papier: livre d'instructions, papier journal, papier ordinaire, papier alimentaire, etc..
		Collecte du plastique: sacs plastiques, bouteilles plastiques, flacons etc..
		Collecte du plastique: sacs plastiques, bouteilles plastiques, flacons etc..
Vérifiez les dispositions de votre pays.		

Ce document a été rédigé à l'origine en italien. En cas de doute sur les versions traduites dans d'autres langues, la version italienne prévaut : avant d'utiliser l'accessoire, veuillez contacter nos bureaux pour obtenir des clarifications.

Site de production **Accessori per funi ROBUR**

Zone industrielle – C.da S. Nicola

67039 SULMONA (L'AQUILA)

Tel. +39.0864.2504.1 – Fax +39.0864.253132

www.beta-tools.com – info@roburitaly.com

1) CARACTÉRISTIQUES TECHNIQUES DE L'ACCESSOIRE

Matériel:

Définition

Polyester 100%

Couleur:

La couleur de l'élingue identifie immédiatement la charge maximale d'utilisation CMU (voir tableau "A").

L'article est fabriqué conformément à la norme UNI EN 1492-2.

Les essais sont effectués conformément aux spécifications et règles internes en référence à la norme UNI EN ISO 9001.

L'article est conforme à la directive 2006/42/CE relative aux machines.

CARACTÉRISTIQUES DIMENSIONNELLES:

TABLEAU "A"

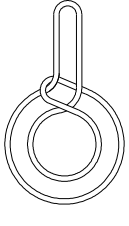
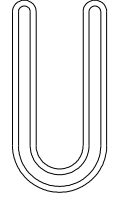
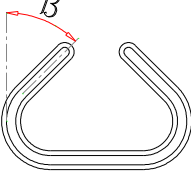
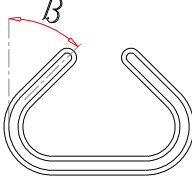
				Charges maximales d'utilisation (CMU) en fonction du facteur modal				
Couleur élingue	H (mm)	D _{nom} (mm)	L (metri)	Levage droit	Couissant	élingue utilisée en forme de "U"		
						parallèle	$\beta = 0^\circ$ a 45°	$\beta = 45^\circ$ a 60°
								
Violet	45	29	0,5÷4 m	1 t	0,8 t	2 t	1,4 t	1 t
Vert	50	32	0,5÷4 m	2 t	1,6 t	4 t	2,8 t	2 t
Jaune	60	38	1÷5 m	3 t	2,4 t	6 t	4,2 t	3 t
Gris	65	41	1÷8 m	4 t	3,2 t	8 t	5,6 t	4 t
Rouge	70	44	1÷8 m	5 t	4,0 t	10 t	7,0 t	5 t
Marron	80	51	4÷8 m	6 t	4,8 t	12 t	8,4 t	6 t
Bleu	85	54	1÷8 m	8 t	6,4 t	16 t	11,2 t	8 t
Orangé	95	60	3÷10 m	10 t	8,0 t	20 t	14,0 t	10 t
Orangé	95	60	2÷10 m	12 t	9,6 t	24 t	16,8 t	12 t
Orangé	95	60	2÷10 m	15 t	12 t	30 t	21 t	15 t
Orangé	132	84	2÷10 m	20 t	16 t	40 t	28 t	20 t
Orangé	132	84	2÷10 m	25 t	20 t	50 t	35 t	25 t
Orangé	160	101	2÷10 m	30 t	24 t	60 t	42 t	30 t
Orangé	160	101	2÷10 m	40 t	32 t	80 t	56 t	40 t
Orangé	175	111	3÷10 m	50 t	40 t	100 t	70 t	50 t

CMU = CHARGE MAXIMALES D'UTILISATION (WORKING LOAD LIMIT:WLL)

COEFFICIENT DE SÉCURITÉ :7

L = LONGUEUR DE L'ÉLINGUE

H= LARGEUR DE L'ÉLINGUE ENTIÈREMENT PLATE

ATTENTION: Le coefficient de sécurité est uniquement une indication de la sécurité du produit.
Les charges (CMU) indiquées dans le tableau ne doivent jamais être dépassées.

CODES D'IDENTIFICATION

VIOLET	CODE
1 t METRES 0,5	081700010
1 t METRES 1	081700020
1 t METRES 1,5	081700030
1 t METRES 2	081700040
1 t METRES 2,5	081700050
1 t METRES 3	081700060
1 t METRES 4	081700080
1 t METRES 5	081700100

VERT	CODE
2 t METRES 0,5	081730010
2 t METRES 1	081730020
2 t METRES 1,5	081730030
2 t METRES 2	081730040
2 t METRES 2,5	081730050
2 t METRES 3	081730060
2 t METRES 4	081730080
2 t METRES 5	081730100
2 t METRES 6	081730120
2 t METRES 8	081730160

JAUNE	CODE
3 t METRES 0,5	081760010
3 t METRES 1	081760020
3 t METRES 1,5	081760030
3 t METRES 2	081760040
3 t METRES 2,5	081760050
3 t METRES 3	081760060
3 t METRES 4	081760080
3 t METRES 5	081760100
3 t METRES 6	081760120
3 t METRES 8	081760160

GRIS	CODE
4 t METRES 0,5	081770010
4 t METRES 1	081770020
4 t METRES 1,5	081770030
4 t METRES 2	081770040
4 t METRES 2,5	081770050
4 t METRES 3	081770060
4 t METRES 4	081770080
4 t METRES 5	081770100
4 t METRES 6	081770120
4 t METRES 8	081770160

ROUGE	CODE
5 t METRES 0,5	081780010
5 t METRES 1	081780020
5 t METRES 1,5	081780030
5 t METRES 2	081780040
5 t METRES 2,5	081780050
5 t METRES 3	081780060
5 t METRES 4	081780080
5 t METRES 5	081780100
5 t METRES 6	081780120
5 t METRES 8	081780160

MARRON	CODE
6 t METRES 1	081790020
6 t METRES 1,5	081790030
6 t METRES 2	081790040
6 t METRES 2,5	081790050
6 t METRES 3	081790060
6 t METRES 4	081790080
6 t METRES 5	081790100
6 t METRES 6	081790120
6 t METRES 8	081790160

BLEU	CODE
8 t METRES 1	081790220
8 t METRES 1,5	081790230
8 t METRES 2	081790240
8 t METRES 2,5	081790250
8 t METRES 3	081790260
8 t METRES 4	081790280
8 t METRES 5	081790300
8 t METRES 6	081790320
8 t METRES 8	081790360
8 t METRES 12	081790440

ORANGE	CODE
10 t METRES 1	081790502
10 t METRES 1,5	081790503
10 t METRES 2	081790504
10 t METRES 2,5	081790505
10 t METRES 3	081790506
10 t METRES 4	081790508
10 t METRES 5	081790510
10 t METRES 6	081790512
10 t METRES 8	081790516
10 t METRES 9	081790518
10 t METRES 10	081790520
10 t METRES 12	081790524

ORANGE	CODE
12 t METRES 2	081791204
12 t METRES 2,5	081791205
12 t METRES 3	081791206
12 t METRES 3,5	081791207
12 t METRES 4	081791208
12 t METRES 4,5	081791209
12 t METRES 5	081791210
12 t METRES 5,5	081791211
12 t METRES 6	081791212
12 t METRES 6,5	081791213
12 t METRES 7	081791214
12 t METRES 7,5	081791215
12 t METRES 8	081791216
12 t METRES 8,5	081791217
12 t METRES 9	081791218
12 t METRES 9,5	081791219
12 t METRES 10	081791220

ORANGE	CODE
15 t METRES 2	081791504
15 t METRES 2,5	081791505
15 t METRES 3	081791506
15 t METRES 3,5	081791507
15 t METRES 4	081791508
15 t METRES 4,5	081791509
15 t METRES 5	081791510
15 t METRES 5,5	081791511
15 t METRES 6	081791512
15 t METRES 6,5	081791513
15 t METRES 7	081791514
15 t METRES 7,5	081791515
15 t METRES 8	081791516
15 t METRES 8,5	081791517
15 t METRES 9	081791518
15 t METRES 9,5	081791519
15 t METRES 10	081791520

ORANGE	CODE
20 t METRES 2	081792004
20 t METRES 2,5	081792005
20 t METRES 3	081792006
20 t METRES 3,5	081792007
20 t METRES 4	081792008
20 t METRES 4,5	081792009
20 t METRES 5	081792010
20 t METRES 5,5	081792011
20 t METRES 6	081792012
20 t METRES 6,5	081792013
20 t METRES 7	081792014
20 t METRES 7,5	081792015
20 t METRES 8	081792016
20 t METRES 8,5	081792017
20 t METRES 9	081792018
20 t METRES 9,5	081792019
20 t METRES 10	081792020

ORANGE	CODE
25 t METRES 2	081792504
25 t METRES 2,5	081792505
25 t METRES 3	081792506
25 t METRES 3,5	081792507
25 t METRES 4	081792508
25 t METRES 4,5	081792509
25 t METRES 5	081792510
25 t METRES 5,5	081792511
25 t METRES 6	081792512
25 t METRES 6,5	081792513
25 t METRES 7	081792514
25 t METRES 7,5	081792515
25 t METRES 8	081792516
25 t METRES 8,5	081792517
25 t METRES 9	081792518
25 t METRES 9,5	081792519
25 t METRES 10	081792520

ORANGE	CODE
30 t METRES 2	081793004
30 t METRES 2,5	081793005
30 t METRES 3	081793006
30 t METRES 3,5	081793007
30 t METRES 4	081793008
30 t METRES 4,5	081793009
30 t METRES 5	081793010
30 t METRES 5,5	081793011
30 t METRES 6	081793012
30 t METRES 6,5	081793013
30 t METRES 7	081793014
30 t METRES 7,5	081793015
30 t METRES 8	081793016
30 t METRES 8,5	081793017
30 t METRES 9	081793018
30 t METRES 9,5	081793019
30 t METRES 10	081793020

ORANGE	CODE
40 t METRES 2	081794004
40 t METRES 2,5	081794005
40 t METRES 3	081794006
40 t METRES 3,5	081794007
40 t METRES 4	081794008
40 t METRES 4,5	081794009
40 t METRES 5	081794010
40 t METRES 5,5	081794011
40 t METRES 6	081794012
40 t METRES 6,5	081794013
40 t METRES 7	081794014
40 t METRES 7,5	081794015
40 t METRES 8	081794016
40 t METRES 8,5	081794017
40 t METRES 9	081794018
40 t METRES 9,5	081794019
40 t METRES 10	081794020

ORANGE	CODE
50 t METRES 3	081795006
50 t METRES 3,5	081795007
50 t METRES 4	081795008
50 t METRES 4,5	081795009
50 t METRES 5	081795010
50 t METRES 5,5	081795011
50 t METRES 6	081795012
50 t METRES 6,5	081795013
50 t METRES 7	081795014
50 t METRES 7,5	081795015
50 t METRES 8	081795016
50 t METRES 8,5	081795017
50 t METRES 9	081795018
50 t METRES 9,5	081795019
50 t METRES 10	081795020

Définitions:

- **Charge maximale d'utilisation (CMU) OU WLL:** masse qu'une élingue ronde est conçue pour supporter en traction droite et qu'une élingue est autorisée à supporter en service de levage normal (voir tableau A).
- **Longueur nominale (L):** longueur spécifique de l'élingue, d'un point d'appui à l'autre.
- **Longueur utile (EWL):** longueur finie réelle de l'élingue, d'un point d'appui à l'autre.
- **Facteur modal:** facteur appliqué à la charge maximale d'utilisation (CMU) d'une élingue de levage, afin d'obtenir la charge maximale d'utilisation pour un mode de montage ou d'utilisation déterminé.
- **Facteur de sécurité:** rapport entre la charge de rupture minimale garantie et la charge maximale d'utilisation. Dans le présent article, il est de 7.
- **Inspection:** contrôle visuel de l'état de l'élingue afin de détecter tout dommage ou usure manifeste susceptible d'en altérer l'utilisation.
- **Personne compétente:** une personne désignée, dûment instruite, qualifiée par ses connaissances et son expérience pratique, qui a reçu les instructions nécessaires pour effectuer les essais et examens requis.

2) SPÉCIFICATIONS DES TESTS

L'accessoire est soumis à une série de contrôles rigoureux par échantillonnage dans les locaux du fabricant, afin de vérifier ses performances fonctionnelles conformément à la norme UNI EN 1492-2. Le nombre d'échantillons et les plans d'échantillonnage sont choisis en fonction de la caractéristique à contrôler, conformément à des procédures internes strictes, et les résultats sont archivés dans le bureau de la qualité de l'usine de Sulmona.

3) COMMENT LIRE LA MARQUAGE

Les élingues ronde de levage sont étiquetées de manière indélébile avec des marques et des initiales identifiant le produit et définissant ses caractéristiques et ses applications.

Face Avant

Le recto de l'étiquette (Fig. 1) contient les informations suivantes:





- 1) Matériau 100% PES (polyester)
- 2) Longueur nominale
- 3) Symbole du fabricant
- 4) Code de traçabilité: (code article, numéro de lot et de série)
- 5) Date de fabrication
- 6) Norme de référence (UNI EN 1492-2)
- 7) Charge maximale d'utilisation en traction verticale (CMU)
- 8) Marque CE

Fig. 1

①	MATERIAL: 100% PES
②	LENGTH: X M
③	 Robur
④	TRACE CODE: 817XXXXX XXXXXXXX - XXXX
⑤	DATE: XX / XX
⑥	EN 1492-2
⑦	WLL XXXX KG
⑧	CE

Parte arrière

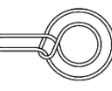
L'illustration arrière (Fig. 2) donne des informations sur la charge maximale d'utilisation et le facteur modal à appliquer en fonction du type de élingage

WORKING LOAD LIMIT	BASKET		X1.4
	BASKET PARALLEL		X2
	CHOKED		X0.8
	STRAIGHT LIFT		X1
PRIMO UTILIZZO / FIRST USE: -----/----- ISPEZIONI / INSPECTIONS: -----/----- -----/-----			

4) AVVERTISSEMENTS GÉNÉRAUX

Le manuel doit être conservé par une personne responsable désignée à cet effet, dans un endroit approprié, de sorte qu'il soit toujours disponible pour consultation dans le meilleur état de conservation. En cas de perte ou de détérioration, la documentation doit être remplacée rapidement en la téléchargeant sur le site Internet du fabricant: www.beta-tools.com.

Le fabricant se réserve les droits de propriété matérielle et intellectuelle sur ce manuel et interdit sa modification, même partielle, à des fins commerciales.

En ce qui concerne ce mode d'emploi, BETA UTENSILI SPA décline toute responsabilité en cas de:

- l'utilisation d'accessoires contraires aux lois nationales en matière de sécurité et de prévention des accidents;
- le choix ou la disposition incorrects de l'appareil de levage auquel ils seront raccordés;
- la non-observation ou l'observation incorrecte des instructions d'utilisation;
- les modifications apportées aux accessoires;
- l'utilisation abusive et l'absence d'entretien courant;
- l'utilisation en combinaison avec des accessoires non conformes.

ATTENTION: Les données de marquage figurant sur l'étiquette fixée à l'élingue doivent toujours être parfaitement lisibles; les élingues de levage dépourvues de références d'identification doivent être rendues inutilisables et mises au rebut.

Il n'est pas permis d'apposer des caractères supplémentaires à ceux de fabrication.

5) CRITÈRES DE SÉLECTION

Les paramètres à prendre en compte lors du choix de l'élingue sont les suivants:

5.A CHARGE MAXIMALE D'UTILISATION (OU WORKING LOAD LIMIT WLL)

Le poids de la charge à soulever **doit être inférieur ou égal** à la charge maximale d'utilisation (CMU) prévue pour l'élingue de levage considérée, en fonction du type d'élingue, indiquée sur le produit et reprise dans le tableau "A".

Attention : l'angle de chaque brin ne doit jamais dépasser 60° par rapport à la verticale (Fig. 3).

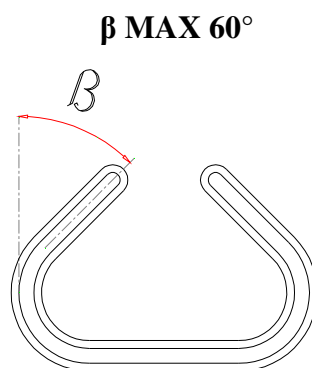

Fig. 3

5.B ÉLÉMENT D'ACCOUPLLEMENT

Lors de la sélection et de la spécification des élingues ronde de levage, il convient de tenir compte de leur mode d'utilisation et de la nature de la charge à soulever.

Si plusieurs élingues sont utilisées pour soulever la charge, elles doivent être identiques.

Les terminaisons accessoires et les dispositifs de levage doivent être compatibles avec les caractéristiques des élingues de levage.

La charge et les extrémités des accessoires doivent être exemptes de bavures ou d'aspérités susceptibles de provoquer des coupures ou des effilochements, ce qui entraînerait une grave perte de résistance.

S'assurer que l'élément d'accouplement est adapté aux caractéristiques de charge de l'élingue, qu'il a une épaisseur et une composition chimique adéquates et qu'il offre une résistance mécanique suffisante à l'effort de traction exercé par la poignée.

5.C TEMPÉRATURES DE FONCTIONNEMENT

Les élingues de levage en polyester (PES) peuvent être utilisées à des températures allant de -40 °C à +100 °C.

À basse température, la glace se forme en présence d'humidité.

Celle-ci peut agir comme un agent coupant et abrasif, causant des dommages internes à l'élingue.

En outre, la glace réduit la flexibilité de l'élingue, ce qui la rend inutilisable dans les cas extrêmes.

5.D LONGÉVITÉ ET FRÉQUENCE D'UTILISATION

Les élingues de levage peuvent fonctionner en parfait état tant que leurs caractéristiques géométriques et physiques restent inchangées.

Remplacer et mettre au rebut les élingues qui présentent des coupures, des marques d'abrasion, des effilochements ou des signes de détérioration.

6) CHARGES INADMISSIBLES

Les charges suivantes ne peuvent pas être manipulées :

- dont le poids est supérieur à la charge maximale d'utilisation
- ayant des températures supérieures ou inférieures aux températures admissibles;
- classées comme dangereuses (par exemple, matières inflammables, explosifs, etc.);
- susceptibles de modifier leur configuration statique et/ou leur centre de gravité ou leur état chimico-physique;
- immergés dans des solutions acides ou exposés à des vapeurs acides; à cet égard, le tableau suivant énumère la résistance du polyester aux agents chimiques pour une meilleure compréhension:

TABLEAU DE RÉSISTANCE AUX AGENTS CHIMIQUES										
Matière élingues	Acides	Alcools	Aldéhydes	Alcali forts	Blanchissant	Solvant	Hydrocarbures	Petroli	Détergents	eau de mer
Poliestere	*	oui	non	non	oui	oui	oui	oui	Oui	oui

* Le polyester se désintègre dans l'acide sulfurique concentré

7) VÉRIFICATIONS PRÉLIMINAIRES

Avant chaque utilisation, les élingues de levage doivent être inspectées par un personnel compétent ayant reçu une formation appropriée.

- L'élingue doit être inspectée pour s'assurer qu'elle ne présente pas de défauts, de coupures, d'effilochages ou de dommages, y compris des dommages cachés par la saleté, qui pourraient affecter la sécurité d'utilisation de l'accessoire.
- Vérifier l'intégrité du marquage dans toutes ses parties, en particulier les exigences en matière de charge, afin d'identifier avec précision l'accessoire en fonction de la charge de travail.
- Vérifier les coutures, les renforts et les protections éventuelles des points de contact ou de préhension.

8) INSTALLATION - INSTRUCTIONS DE MONTAGE

Portez un équipement de protection approprié lors de l'installation de l'accessoire : gants, chaussures de sécurité, casque, etc.

Lors de l'utilisation d'élingues de levage, il convient de respecter les bonnes pratiques d'élingage. Le levage et la descente doivent être planifiés avant le début de la manutention.

Les élingues de levage doivent être placées sur la charge de manière correcte et sûre.

Elles doivent être placées sur la charge de manière à ce que le poids retombe uniformément sur toute leur largeur ; par conséquent, elles ne doivent jamais être nouées ou tordues.

Les élingues doivent être protégées contre les arêtes vives, le frottement et l'abrasion dus à la fois à la charge et à l'équipement de levage. Lorsque des renforts et des protections font partie intégrante de l'élingue, ils doivent être correctement positionnés. Si ceux-ci, même correctement positionnés, ne sont pas suffisants, ils doivent être complétés par une protection supplémentaire.

Les élingues doivent être protégées des sources de chaleur et des flammes nues.

Les coutures des élingues ne doivent jamais être placées sur des crochets ou d'autres dispositifs de levage. Lors du levage, les coutures doivent toujours travailler sur le côté droit de l'élingue.

La charge doit être fixée par l'élingue de manière à ce qu'elle ne puisse pas basculer pendant le levage. L'élingue doit être disposée de manière à ce que le point de levage se trouve directement au-dessus du centre de gravité et que la charge soit équilibrée et stable. Sans ces conditions, l'élingue pourrait bouger et générer de la chaleur en raison du frottement.

Lors de l'utilisation d'une élingue en U, la charge doit être sécurisée et stable, car il n'y a pas d'action de préhension comme avec le système d'étranglement, et l'élingue peut rouler à travers le point de levage.

Pour les élingues utilisées par paire, il est recommandé d'utiliser un balancier afin que les bras de l'élingue soient suspendus le plus verticalement possible et que la charge soit répartie de manière égale entre les bras.

Lorsqu'une élingue de levage est utilisée en réalisant un noeud coulissant, elle doit être positionnée de manière à permettre la formation de l'angle naturel de 120° et à éviter la production de chaleur par frottement. L'élingue de levage ne doit jamais être forcée dans sa position, et il ne faut pas non plus essayer de resserrer sa prise. La figure 4 montre la méthode correcte de fixation d'une charge dans une élingue de levage utilisée avec un double noeud coulissant. Le double étranglement offre une plus grande sécurité et permet d'éviter que la charge ne glisse dans l'élingue.

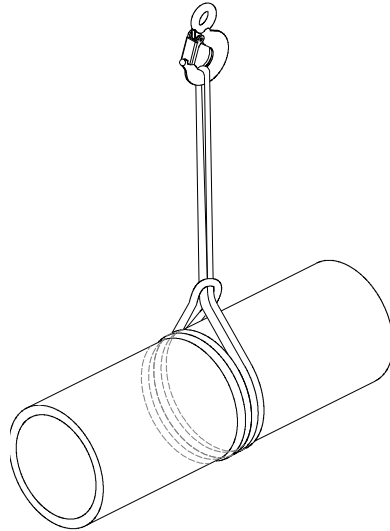

Fig. 4

Dans le cas des élingues utilisées comme systèmes à trois brins, si les brins ne sont pas disposés symétriquement dans le plan, il y aura une plus grande tension dans le brin où la somme des angles du plan par rapport aux brins adjacents est la plus grande. Le même résultat se produit pour les élingues à quatre brins, à ceci près qu'il faut également tenir compte de la rigidité de la charge; si la charge est rigide, il se peut que la majeure partie de la masse ne soit supportée que par trois ou même deux brins, les autres brins ne servant qu'à équilibrer la charge.

9) UTILISATION DE L'ACCESSOIRE DE PRÉHENSION ET DE MANŒUVRE

Il convient de toujours prêter attention aux avertissements spécifiques relatifs à la manutention de la charge. Avant d'utiliser le palan, assurez-vous que la charge peut se déplacer librement et qu'elle n'est pas bloquée par des éléments de liaison ou d'autres obstacles.

Avant le levage, il est conseillé d'effectuer un essai de levage afin de tester l'assemblage.

Tirez l'élingue avant de le soulever.

Ne pas approcher les mains ou d'autres parties du corps lorsque les élingues sont tendues.

La charge doit être soulevée lentement ; vérifier qu'elle est bien fixée et qu'elle prend la position prévue.

Déplacer la charge par des mouvements lents, linéaires et réguliers, en évitant les accélérations et les freinages brusques qui, en raison de l'inertie, peuvent créer des oscillations dangereuses.

Préparer à l'avance l'endroit où la charge sera stockée au sol, en s'assurant que le sol (ou le plancher) est suffisamment solide pour supporter la charge.

Assurez-vous que l'accès au lieu de stockage est libre de tout obstacle et que les personnes se trouvent à une distance sûre.

La charge doit être placée avec précaution, en veillant à ce que les élingues ne s'accrochent pas ; par conséquent, ne coincez pas les élingues sous la charge lorsque vous la placez sur le sol.

Avant de desserrer l'élingue, vérifiez que la charge est bien soutenue et stable.

Une fois que la charge est soutenue en toute sécurité, l'élingue doit être retirée à la main, et jamais avec l'appareil de levage ou en la traînant sur le sol.

10) CONTRE-INDICATIONS D'UTILISATION

L'utilisation des élingues de levage à des fins non prévues, leur utilisation dans des conditions extrêmement dangereuses et le manque d'entretien peuvent conduire à **des situations graves de danger pour la sécurité des personnes exposées** et d'endommagement de l'environnement de travail, ainsi que compromettre la fonctionnalité et la sécurité réelles du produit. Les actions mentionnées ci-dessous, qui ne peuvent évidemment pas couvrir l'ensemble des possibilités de "mauvaise utilisation" de l'accessoire, sont néanmoins les plus "raisonnablement" prévisibles. Ainsi:

- NE PAS utiliser les élingues en les reliant à des équipements dont la dimension, la température, le point d'attache et la forme ne sont pas adaptés;
- NE PAS appliquer de charges supérieures à la capacité de l'élingue;
- NE PAS utiliser d'élingues en polyester pour soulever des charges comportant des arêtes ou des pointes;
- NE PAS utiliser d'élingues d'origine et/ou d'identification douteuse;
- Ne pas essayer de raccommoder ou de réparer les élingues;
- NE PAS soulever la charge en soumettant les élingues à des contraintes pulsatoires;
- NE PAS balancer la charge pendant la manutention;
- NE PAS utiliser l'accessoire pour soulever et transporter des charges suspendues dans l'air (avion);
- NE PAS utiliser les élingues pour tirer des charges contraintes;
- NE PAS tendre un équipement susceptible de modifier sa configuration statique, son centre de gravité ou son état chimique/physique;
- NE PAS utiliser l'accessoire directement pour le levage ou le transport de personnes ou d'animaux; en cas d'utilisation de l'accessoire comme composant d'une machine de levage de personnes ou d'animaux, les coefficients de sécurité doivent être augmentés par un technicien compétent conformément à la directive 2006/42/CE, annexe I, paragraphe 6.
- NE PAS attacher les élingues ensemble avec des nœuds pour faire des extensions;
- NE PAS raccourcir les élingues en faisant des nœuds; la résistance peut diminuer de 50 %;
- NE PAS utiliser les élingues immergées dans des solutions acides ou dans des environnements contenant des vapeurs acides;
- NE PAS laisser les élingues sur le sol, afin d'éviter qu'elles ne soient écrasées par les roues ou les chenilles des véhicules.

11) APTITUDE À L'EMPLOI

L'accessoire a fait l'objet d'un test d'échantillonnage dans les locaux du fabricant afin de vérifier sa conformité fonctionnelle et ses performances. Le certificat qui accompagne la livraison atteste qu'il a passé avec succès les essais de réception prévus par la norme. L'utilisateur doit dans tous les cas, avant de commencer les travaux, procéder à la vérification de la conformité fonctionnelle et des performances de l'accessoire installé afin de confirmer l'aptitude à l'emploi de l'ensemble de l'installation.

12) INSPECTION ET ENTRETIEN

Cela inclut les travaux d'inspection et de maintenance, effectués par une personne compétente formée à cet effet, concernant les contrôles en cours d'utilisation et les actions éventuelles, comme indiqué dans le tableau "Travaux de maintenance et d'inspection".

À la fin de l'opération de levage, les élingues doivent être remises dans des conditions de stockage correctes. Elles doivent être stockées dans des conditions propres et sèches, dans des locaux bien ventilés, à température ambiante, à l'écart des sources de chaleur, sans contact avec des produits chimiques, des fumées, des surfaces corrosives, la lumière directe du soleil ou d'autres sources de rayonnement ultraviolet.

Avant d'être stockées, les élingues doivent être inspectées pour vérifier qu'elles n'ont pas été endommagées pendant leur utilisation. Vérifier sur toute la longueur qu'il n'y a pas de défauts de surface tels que des coupures, des incisions, des effilochages ou des abrasions. Vérifier l'intégrité et la lisibilité du marquage de l'étiquette et de l'identification de l'élingue.

Les élingues présentant des défauts, même mineurs, ne doivent pas être stockées, mais mises au rebut et remplacées.

Si les élingues de levage sont entrées en contact avec des acides et/ou des bases avant le stockage, il est recommandé de les diluer dans de l'eau ou de les neutraliser avec un produit approprié.

Les élingues qui ont été mouillées pendant l'utilisation ou après le lavage doivent être suspendues et laissées à sécher naturellement avant d'être stockées.

Voici un tableau récapitulatif des opérations d'entretien à effectuer et de leur fréquence.

Calendrier d'entretien et de contrôle			
Type de vérification	Fréquence de l'intervention		
	A chaque utilisation	Mois	Année
Inspection visuelle générale	X		
Contrôle des étiquettes	X		
Usure	X		

Les élingues qui ont perdu leurs caractéristiques et, par conséquent, leur aptitude à l'usage pour lequel elles ont été construites doivent être coupées et démolies, de sorte qu'elles ne puissent plus être utilisées.

13) DÉMOLITION ET ÉLIMINATION DE L'ACCESSOIRE

L'accessoire doit être démoli par découpage, de manière à ce qu'il ne puisse plus être utilisé, s'il présente

- des défauts de surface tels que des coupures, des incisions, des effilochages ou des abrasions;
- une étiquette manquante, abrasée ou illisible de telle sorte qu'elle est difficilement identifiable.

14) ÉVALUATION DES RISQUES

Risques mécaniques:

- Afin d'éviter une défaillance de l'élingue liée à une mauvaise utilisation, il est recommandé de suivre ce qui est indiqué, pour chaque taille d'article, dans le paragraphe CONDITIONS INTERDITES ET CONTRE-INDICATIONS D'UTILISATION de la spécification du produit.
- Afin d'éviter une défaillance de l'élingue due à un défaut résultant de l'usure ou de l'abrasion mécanique, d'une agression chimique, de dommages dus à la chaleur ou à l'exposition à la lumière du soleil ou à des sources de rayonnement ultraviolet, il convient de toujours inspecter l'élingue conformément à ce qui est indiqué dans le paragraphe "CONTRÔLES PRÉLIMINAIRES" de la spécification susmentionnée.