



BETA RSC24AXL/8 gereedschapswagen met 8 laden, met anti-omval beveiliging, breed model



Kenmerken

De ideale oplossing voor professionals die op zoek zijn naar efficiëntie en robuustheid in elke werkomgeving.

GEGARANDEERDE WERKORGANISATIE

Met de versie met 8 laden kunnen alle gereedschappen altijd netjes en binnen handbereik worden bewaard:
6 ladehoogte 70 mm
2 ladehoogten 140 mm

SLIJTVAST

Zorgvuldig ontwerp en materiaalkeuze maken van de RSC24AXL/8 een ladekast die het werk van elke professional door de jaren heen kan ondersteunen.

PRAKTISCH

De wielen Ø125 mm en de in het frame geïntegreerde duwgriep zorgen ervoor dat de trolley gemakkelijk en comfortabel verplaatst kan worden.

GEGARANDEERDE BESCHERMING

Met het ANTI-TIP systeem blijft de gereedschapswagen altijd stabiel staan, waardoor ongelukken bij het openen van meerdere laden tegelijk worden voorkomen.

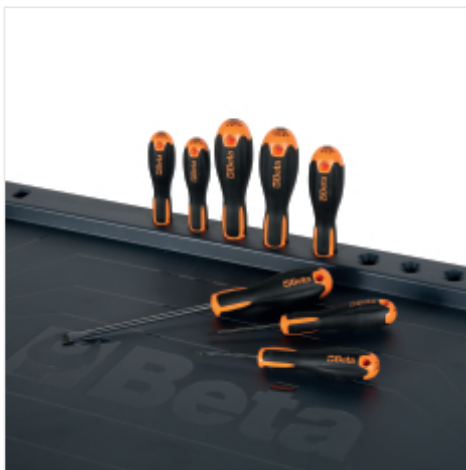

KENMERKEN

8 praktische gaten voor schroevendraaiers, ontworpen om alles netjes te houden en het werk te versnellen.



2400 RSC24/PD-A



2400 RSC24/PC-A



2400 RSC24/PL

AANPASBAAR

Er zijn verschillende accessoires verkrijgbaar om de gereedschapstrolley aan te passen aan elke werkvereiste.





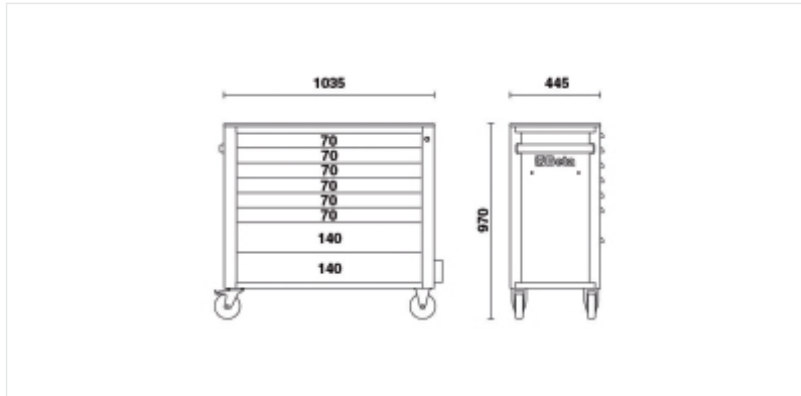

CENTRAAL SLOT AAN DE VOORKANT

Een enkel zijdelings slot beveiligd de inhoud van alle laden.

Afmetingen



Referenties

	Art.		Kleur
024004281	RSC24AXL/8-O		RAL 2011 - 7016
024004283	RSC24AXL/8-R		RAL 3000 - 7016
024004287	RSC24AXL/8-A		RAL 7016

Scan de QR-code om toegang te krijgen tot het
 Specificaties, media en documentatie in één klik.

