



BETA RSC24AXL/9

Carro com 9 gavetas, com sistema anti-inclinação, modelo longo



Caraterísticas

A solução ideal para os profissionais que procuram eficácia e robustez em todos os ambientes de trabalho.

ORGANIZAÇÃO DO TRABALHO GARANTIDA

A versão com 9 gavetas permite manter todas as ferramentas arrumadas e sempre ao alcance das mãos:
8 gavetas altura 70 mm
1 altura da gaveta 140 mm

RESISTÊNCIA AO DESGASTE

O design cuidadoso e a seleção de materiais fazem do RSC24AXL/9 um carro de ferramentas que pode ajudar o trabalho de qualquer profissional ao longo dos anos.

PRATICIDADE

Os rodízios de Ø125 mm e o punho integrado na estrutura garantem uma deslocação fácil e cómoda do carro.

PROTECÇÃO GARANTIDA

Com o sistema ANTI-TOMBAMENTO, a cómoda mantém-se sempre estável, evitando acidentes ao abrir várias gavetas ao mesmo tempo.

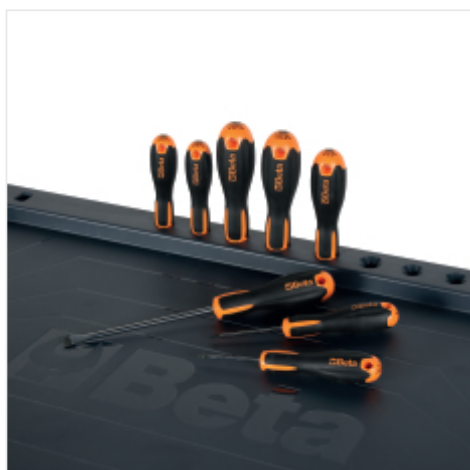

CARACTERÍSTICAS

8 orifícios práticos para chaves de fenda, concebidos para manter as coisas arrumadas e acelerar o trabalho.



PERSONALIZÁVEL

Estão disponíveis vários acessórios para adaptar o carro de ferramentas a todas as necessidades de trabalho.





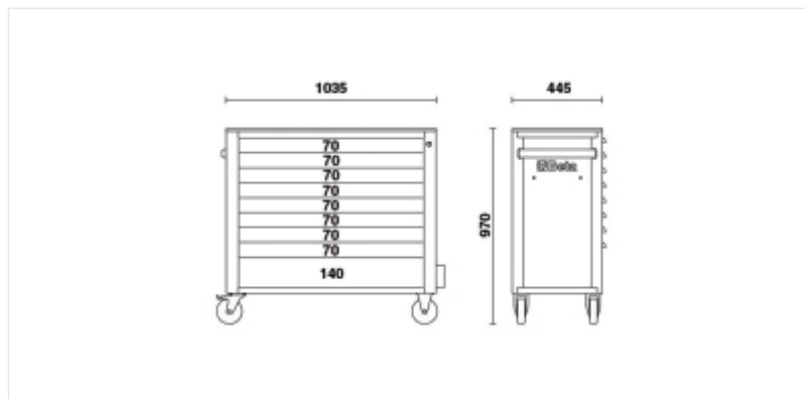

FECHADURA CENTRALIZADA DE SEGURANÇA FRONTAL

Uma única fechadura frontal protege o conteúdo de todas as gavetas.

Dimensões



Referências

	Art.		Cor
024004291	RSC24AXL/9-O		RAL 2011 - 7016
024004293	RSC24AXL/9-R		RAL 3000 - 7016
024004297	RSC24AXL/9-A		RAL 7016

Digitalize o código QR para aceder ao separador web

Especificações, suportes e documentação num

